



www.bosch-professional.com



Bosch Profesyonel Aksesuar Programı 2020/2 Fiyat Listesi

01.07.2020 tarihi itibariyle geçerlidir. www.bosch-pt.com/tr



BOSCH



Bosch Benzersiz S



Aksesuar tant Çözümleri



Delme

Metal Matkap Uçları



Metal matkap uçları

| Metal | Çekme mukavemeti N/mm ² | Sertlik Rockwell | Optimum delme ucu | Optimum yiv açısı | HSS PointTeQ | HSS-G DIN 338 | HSS-G DIN 340 | HSS-Co DIN 338 | HSS-TiN DIN 338 | Önerilen soğutma |
|-------------------------|------------------------------------|------------------|-------------------|-------------------|--------------|---------------|---------------|----------------|-----------------|------------------------------|
| Alaşımsız inşaat çeliği | 350 | HRB 62 | A | N | ● | ● | ● | | ● | Delme emülsiyonu, kesme yağı |
| Alaşımsız inşaat çeliği | 750 | HRC 21 | A/B/C | N | ● | ● | ● | | ● | Delme emülsiyonu, kesme yağı |
| Sac | 800 | HRC 22 | A | N | ● | ● | | | ● | Delme emülsiyonu, ester yağı |
| Alaşımsız takım çeliği | 800 | HRC 22 | A/B/C | N | ● | ● | ● | | ● | Delme emülsiyonu, kesme yağı |
| Alaşımlı takım çeliği | 880 | HRC 26 | A | N | | ● | ● | ● | ● | Delme emülsiyonu, ester yağı |
| Alaşımlı takım çeliği | 1000 | HRC 31 | A/D | N | | ● | | ● | ● | Delme emülsiyonu, ester yağı |
| Paslanmaz çelik | 550 | HRB 85 | A/D | N | | ● | ● | | ● | Ester yağı, kesme yağı |
| Paslanmaz çelik | 1100 | HRC 34 | D | N | | | | ● | | Ester yağı, kesme yağı |
| Yangına dayanıklı çelik | 800 | HRC 22 | D | N | | | | ● | | Ester yağı, kesme yağı |
| Yay çeliği | 1100 | HRC 34 | A/D | N | | | | ● | | Ester yağı, kesme yağı |
| Dökme demir | 800 | HRC 22 | A/C/D | N | ● | ● | ● | ● | ● | Kuru |
| Temper dökme demir | 700 | HRB 95 | A/C/D | N | ● | ● | ● | ● | ● | Delme emülsiyonu, kesme yağı |
| Çelik döküm | 770 | HRC 20 | A/C/D | N | ● | ● | ● | ● | ● | Delme emülsiyonu, kesme yağı |
| Çelik döküm | 1100 | HRC 34 | D | N | | | | ● | | Delme emülsiyonu, kesme yağı |
| Alaşımsız alüminyum | 180 | | D | W | | | | | | Delme emülsiyonu, kesme yağı |
| Alaşımlı alüminyum | 350 | | A | N/W | ● | ● | | | | Delme emülsiyonu, kesme yağı |
| Alaşımsız bakır | | | D | W | | | | | | Delme emülsiyonu, kesme yağı |
| Alaşımlı bakır | | | A/B | N/W | | ● | | | ● | Delme emülsiyonu, kesme yağı |
| Bronz | | | A/B | N | | ● | | | ● | Kuru |
| Pirinç | | | A/B | H | | | | | ● | Delme emülsiyonu |
| Magnezyum | | | D | N | | | | ● | | Kuru, hiçbir zaman su yok |

| Plastikler | Çekme mukavemeti N/mm ² | Sertlik Rockwell | Optimum delme ucu | Optimum yiv açısı | HSS PointTeQ | HSS-G DIN 338 | HSS-G DIN 340 | HSS-Co DIN 338 | HSS-TiN DIN 338 | Önerilen soğutma |
|---------------|------------------------------------|------------------|-------------------|-------------------|--------------|---------------|---------------|----------------|-----------------|------------------|
| PVC, Poliamid | | | A/B/C | N/W | ● | ● | ● | | | Su |
| Pleksiglas | | | A/B/C | N | ● | ● | ● | | ● | Su |
| Bakalit | | | A/B/C | N | ● | ● | ● | | ● | Su |
| Pertinax | | | A/B/C | N | ● | ● | ● | | | Kuru |
| Formika | | | A/B/C | N | ● | ● | ● | | | Kuru |
| Sert lastik | | | A/B/C | N | ● | ● | ● | | | Kuru |

Yeni HSS PointTeQ

Metal matkap uçları

Metalleri hızla delin.
Hem de defalarca.

Bosch HSS spiral matkap ucu PointTeQ metallerde hızlı delme imkanı sunar.

Metal matkap uçları, HSS PointTeQ, DIN 338

Metalde hızlı delme

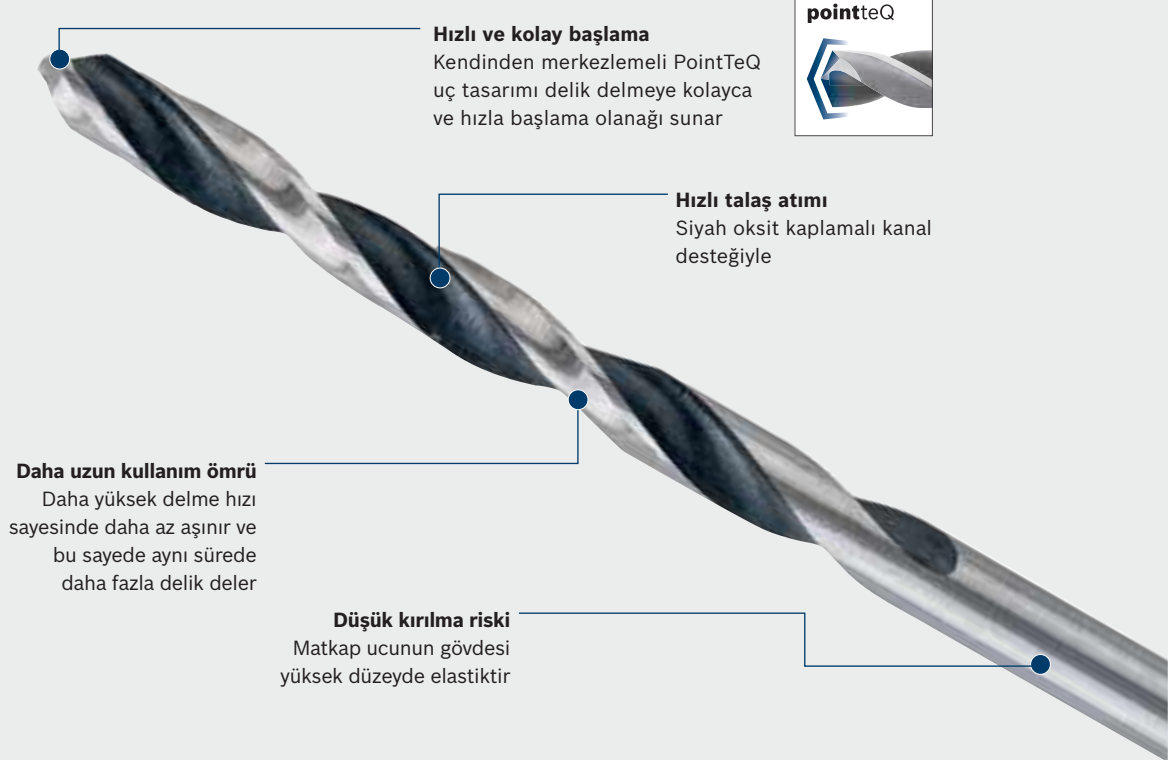

Hızlı ve kolay başlama

Kendinden merkezlemeli PointTeQ uç tasarımı delik delmeye kolayca ve hızla başlama olanağı sunar

pointteQ



Hızlı talaş atımı

Siyah oksit kaplamalı kanal desteğiyle

Daha uzun kullanım ömrü

Daha yüksek delme hızı sayesinde daha az aşınır ve bu sayede aynı sürede daha fazla delik deler

Düşük kırılma riski

Matkap ucunun gövdesi yüksek düzeyde elastiktir

Metal matkap uçları, HSS PointTeQ, DIN 338



- Çekme mukavemeti 900 N/mm²'ye kadar olan alaşımlı ve alaşımsız çelik, demir olmayan metaller, dökme demir, sert plastikler için uygundur

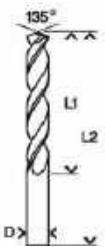

| Çap (D) mm | Çalışma uzunluğu (L1) mm | Toplam uzunluk (L2) mm | Sipariş numarası | Ambalaj içeriği | EAN kodu 3165140... | Minimum Sipariş Adedi | Fiyat € |
|--------------------------------|--------------------------|------------------------|------------------|-----------------|---------------------|-----------------------|---------|
| 10'lu Ekonomik paketler | | | | | | | |
| 10'lu paket | | | | | | | |
| 1,0 | 12 | 34 | 2 608 577 178 | 10 | 906876 | 1 | 3,66 |
| 1,1 | 14 | 36 | 2 608 577 179 | 10 | 906883 | 1 | 5,06 |
| 1,2 | 16 | 38 | 2 608 577 180 | 10 | 906890 | 1 | 5,06 |
| 1,3 | 16 | 38 | 2 608 577 181 | 10 | 906906 | 1 | 5,06 |
| 1,4 | 18 | 40 | 2 608 577 182 | 10 | 906913 | 1 | 5,06 |
| 1,5 | 18 | 40 | 2 608 577 183 | 10 | 906920 | 1 | 3,13 |
| 1,6 | 20 | 43 | 2 608 577 184 | 10 | 906937 | 1 | 3,85 |
| 1,7 | 20 | 43 | 2 608 577 185 | 10 | 906944 | 1 | 3,85 |
| 1,8 | 22 | 46 | 2 608 577 186 | 10 | 906951 | 1 | 3,85 |
| 1,9 | 22 | 46 | 2 608 577 187 | 10 | 906968 | 1 | 3,85 |
| 2,0 | 24 | 49 | 2 608 577 188 | 10 | 906975 | 1 | 2,97 |
| 2,1 | 24 | 49 | 2 608 577 189 | 10 | 906982 | 1 | 3,85 |
| 2,2 | 27 | 53 | 2 608 577 190 | 10 | 906999 | 1 | 3,85 |
| 2,3 | 27 | 53 | 2 608 577 191 | 10 | 907002 | 1 | 3,85 |
| 2,4 | 30 | 57 | 2 608 577 192 | 10 | 907019 | 1 | 3,85 |
| 2,5 | 30 | 57 | 2 608 577 193 | 10 | 907026 | 1 | 2,97 |
| 2,6 | 30 | 57 | 2 608 577 194 | 10 | 907033 | 1 | 4,38 |
| 2,7 | 33 | 61 | 2 608 577 195 | 10 | 907040 | 1 | 4,38 |
| 2,8 | 33 | 61 | 2 608 577 196 | 10 | 907057 | 1 | 4,38 |
| 2,9 | 33 | 61 | 2 608 577 197 | 10 | 907064 | 1 | 4,38 |

Metal matkap uçları, HSS PointTeQ, DIN 338



- Çekme mukavemeti 900 N/mm²'ye kadar olan alaşımlı ve alaşımsız çelik, demir olmayan metaller, dökme demir, sert plastikler için uygundur

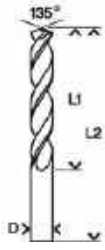

| Çap (D) mm | Çalışma uzunluğu (L1) mm | Toplam uzunluk (L2) mm | Sipariş numarası | Ambalaj içeriği | EAN kodu 3165740... | Minimum Sipariş Adedi | Fiyat ₺ |
|--------------------------------|--------------------------|------------------------|------------------|-----------------|---------------------|-----------------------|---------|
| 10'lu Ekonomik paketler | | | | | | | |
| 10'lu paket | | | | | | | |
| 3,0 | 33 | 61 | 2 608 577 198 | 10 | 907071 | 1 | 3,33 |
| 3,1 | 36 | 65 | 2 608 577 199 | 10 | 907088 | 1 | 4,38 |
| 3,2 | 36 | 65 | 2 608 577 200 | 10 | 907095 | 1 | 4,20 |
| 3,3 | 36 | 65 | 2 608 577 201 | 10 | 907101 | 1 | 4,02 |
| 3,4 | 39 | 70 | 2 608 577 202 | 10 | 907118 | 1 | 4,89 |
| 3,5 | 39 | 70 | 2 608 577 203 | 10 | 907125 | 1 | 3,85 |
| 3,6 | 39 | 70 | 2 608 577 204 | 10 | 907132 | 1 | 4,89 |
| 3,7 | 39 | 70 | 2 608 577 205 | 10 | 907149 | 1 | 5,60 |
| 3,8 | 43 | 75 | 2 608 577 206 | 10 | 907156 | 1 | 5,60 |
| 3,9 | 43 | 75 | 2 608 577 207 | 10 | 907163 | 1 | 5,60 |
| 4,0 | 43 | 75 | 2 608 577 208 | 10 | 907170 | 1 | 4,89 |
| 4,1 | 43 | 75 | 2 608 577 209 | 10 | 907187 | 1 | 5,94 |
| 4,2 | 43 | 75 | 2 608 577 210 | 10 | 907194 | 1 | 4,89 |
| 4,3 | 47 | 80 | 2 608 577 211 | 10 | 907200 | 1 | 5,94 |
| 4,4 | 47 | 80 | 2 608 577 212 | 10 | 907217 | 1 | 5,94 |
| 4,5 | 47 | 80 | 2 608 577 213 | 10 | 907224 | 1 | 5,25 |
| 4,6 | 47 | 80 | 2 608 577 214 | 10 | 907231 | 1 | 5,94 |
| 4,7 | 47 | 80 | 2 608 577 215 | 10 | 907248 | 1 | 6,83 |
| 4,8 | 52 | 86 | 2 608 577 216 | 10 | 907255 | 1 | 6,83 |
| 4,9 | 52 | 86 | 2 608 577 217 | 10 | 907262 | 1 | 6,83 |
| 5,0 | 52 | 86 | 2 608 577 218 | 10 | 907279 | 1 | 5,79 |
| 5,1 | 52 | 86 | 2 608 577 219 | 10 | 907286 | 1 | 6,13 |
| 5,2 | 52 | 86 | 2 608 577 220 | 10 | 907293 | 1 | 6,13 |
| 5,3 | 52 | 86 | 2 608 577 221 | 10 | 907309 | 1 | 6,98 |
| 5,4 | 57 | 93 | 2 608 577 222 | 10 | 907316 | 1 | 8,56 |
| 5,5 | 57 | 93 | 2 608 577 223 | 10 | 907323 | 1 | 7,16 |
| 5,6 | 57 | 93 | 2 608 577 224 | 10 | 907330 | 1 | 8,56 |
| 5,7 | 57 | 93 | 2 608 577 225 | 10 | 907347 | 1 | 8,56 |
| 5,8 | 57 | 93 | 2 608 577 226 | 10 | 907354 | 1 | 8,56 |
| 5,9 | 57 | 93 | 2 608 577 227 | 10 | 907361 | 1 | 8,74 |
| 6,0 | 57 | 93 | 2 608 577 228 | 10 | 907378 | 1 | 7,69 |
| 6,1 | 63 | 101 | 2 608 577 229 | 10 | 907385 | 1 | 10,67 |
| 6,2 | 63 | 101 | 2 608 577 230 | 10 | 907392 | 1 | 10,67 |
| 6,3 | 63 | 101 | 2 608 577 231 | 10 | 907408 | 1 | 10,67 |
| 6,4 | 63 | 101 | 2 608 577 232 | 10 | 907415 | 1 | 11,00 |
| 6,5 | 63 | 101 | 2 608 577 233 | 10 | 907422 | 1 | 9,44 |
| 6,6 | 63 | 101 | 2 608 577 234 | 10 | 907439 | 1 | 11,71 |
| 6,7 | 63 | 101 | 2 608 577 235 | 10 | 907446 | 1 | 11,71 |
| 6,8 | 69 | 109 | 2 608 577 236 | 10 | 907453 | 1 | 11,71 |
| 6,9 | 69 | 109 | 2 608 577 237 | 10 | 907460 | 1 | 13,98 |
| 7,0 | 69 | 109 | 2 608 577 238 | 10 | 907477 | 1 | 11,18 |
| 7,1 | 69 | 109 | 2 608 577 239 | 10 | 907484 | 1 | 15,04 |
| 7,2 | 69 | 109 | 2 608 577 240 | 10 | 907491 | 1 | 15,04 |
| 7,3 | 69 | 109 | 2 608 577 241 | 10 | 907507 | 1 | 15,04 |
| 7,4 | 69 | 109 | 2 608 577 242 | 10 | 907514 | 1 | 15,04 |
| 7,5 | 69 | 109 | 2 608 577 243 | 10 | 907521 | 1 | 12,59 |
| 7,6 | 75 | 117 | 2 608 577 244 | 10 | 907538 | 1 | 16,62 |
| 7,7 | 75 | 117 | 2 608 577 245 | 10 | 907545 | 1 | 16,62 |
| 7,8 | 75 | 117 | 2 608 577 246 | 10 | 907552 | 1 | 16,62 |
| 7,9 | 75 | 117 | 2 608 577 247 | 10 | 907569 | 1 | 16,62 |

Metal matkap uçları, HSS PointTeQ, DIN 338

| Çap (D) mm | Çalışma uzunluğu (L1) mm | Toplam uzunluk (L2) mm | Sipariş numarası | Ambalaj içeriği | EAN kodu 3165140... | Minimum Sipariş Adedi | Fiyat € |
|--------------------------------|--------------------------|------------------------|------------------|-----------------|---------------------|-----------------------|---------|
| 10'lu Ekonomik paketler | | | | | | | |
| 10'lu paket | | | | | | | |
| 8,0 | 75 | 117 | 2 608 577 248 | 10 | 907576 | 1 | 13,63 |
| 8,1 | 75 | 117 | 2 608 577 249 | 10 | 907583 | 1 | 18,35 |
| 8,2 | 75 | 117 | 2 608 577 250 | 10 | 907590 | 1 | 18,35 |
| 8,3 | 75 | 117 | 2 608 577 251 | 10 | 907606 | 1 | 18,35 |
| 8,4 | 75 | 117 | 2 608 577 252 | 10 | 907613 | 1 | 18,35 |
| 8,5 | 75 | 117 | 2 608 577 253 | 10 | 907620 | 1 | 15,90 |
| 8,6 | 81 | 125 | 2 608 577 254 | 10 | 907637 | 1 | 23,60 |
| 8,7 | 81 | 125 | 2 608 577 255 | 10 | 907644 | 1 | 23,60 |
| 8,8 | 81 | 125 | 2 608 577 256 | 10 | 907651 | 1 | 23,60 |
| 8,9 | 81 | 125 | 2 608 577 257 | 10 | 907668 | 1 | 23,60 |
| 9,0 | 81 | 125 | 2 608 577 258 | 10 | 907675 | 1 | 17,64 |
| 9,1 | 81 | 125 | 2 608 577 259 | 10 | 907682 | 1 | 23,76 |
| 9,2 | 81 | 125 | 2 608 577 260 | 10 | 907699 | 1 | 23,76 |
| 9,3 | 81 | 125 | 2 608 577 261 | 10 | 907705 | 1 | 24,64 |
| 9,4 | 81 | 125 | 2 608 577 262 | 10 | 907712 | 1 | 24,64 |
| 9,5 | 81 | 125 | 2 608 577 263 | 10 | 907729 | 1 | 20,28 |
| 9,6 | 87 | 133 | 2 608 577 264 | 10 | 907736 | 1 | 26,21 |
| 9,7 | 87 | 133 | 2 608 577 265 | 10 | 907743 | 1 | 26,21 |
| 9,8 | 87 | 133 | 2 608 577 266 | 10 | 907750 | 1 | 27,96 |
| 9,9 | 87 | 133 | 2 608 577 267 | 10 | 907767 | 1 | 27,96 |
| 10,0 | 87 | 133 | 2 608 577 268 | 10 | 907774 | 1 | 21,86 |
| 5'li paket | | | | | | | |
| 10,1 | 87 | 133 | 2 608 577 269 | 5 | 907781 | 1 | 15,99 |
| 10,2 | 87 | 133 | 2 608 577 270 | 5 | 907798 | 1 | 14,25 |
| 10,3 | 87 | 133 | 2 608 577 271 | 5 | 907804 | 1 | 19,22 |
| 10,4 | 87 | 133 | 2 608 577 272 | 5 | 907811 | 1 | 19,22 |
| 10,5 | 87 | 133 | 2 608 577 273 | 5 | 907828 | 1 | 12,66 |
| 10,6 | 87 | 133 | 2 608 577 274 | 5 | 907835 | 1 | 19,85 |
| 10,7 | 94 | 142 | 2 608 577 275 | 5 | 907842 | 1 | 23,76 |
| 10,8 | 94 | 142 | 2 608 577 276 | 5 | 907859 | 1 | 20,62 |
| 10,9 | 94 | 142 | 2 608 577 277 | 5 | 907866 | 1 | 23,95 |
| 11,0 | 94 | 142 | 2 608 577 278 | 5 | 907873 | 1 | 14,86 |
| 11,1 | 94 | 142 | 2 608 577 279 | 5 | 907880 | 1 | 24,73 |
| 11,2 | 94 | 142 | 2 608 577 280 | 5 | 907897 | 1 | 24,90 |
| 11,3 | 94 | 142 | 2 608 577 281 | 5 | 907903 | 1 | 24,99 |
| 11,4 | 94 | 142 | 2 608 577 282 | 5 | 907910 | 1 | 24,99 |
| 11,5 | 94 | 142 | 2 608 577 283 | 5 | 907927 | 1 | 15,63 |
| 11,6 | 94 | 142 | 2 608 577 284 | 5 | 907934 | 1 | 24,99 |
| 11,7 | 94 | 142 | 2 608 577 285 | 5 | 907941 | 1 | 24,99 |
| 11,8 | 94 | 142 | 2 608 577 286 | 5 | 907958 | 1 | 24,99 |
| 11,9 | 101 | 151 | 2 608 577 287 | 5 | 907965 | 1 | 29,44 |
| 12,0 | 101 | 151 | 2 608 577 288 | 5 | 907972 | 1 | 17,22 |
| 12,1 | 101 | 151 | 2 608 577 289 | 5 | 907989 | 1 | 31,36 |
| 12,2 | 101 | 151 | 2 608 577 290 | 5 | 907996 | 1 | 31,36 |
| 12,3 | 101 | 151 | 2 608 577 291 | 5 | 908009 | 1 | 31,10 |
| 12,4 | 101 | 151 | 2 608 577 292 | 5 | 908016 | 1 | 31,10 |
| 12,5 | 101 | 151 | 2 608 577 293 | 5 | 908023 | 1 | 18,61 |
| 12,6 | 101 | 151 | 2 608 577 294 | 5 | 908030 | 1 | 32,26 |
| 12,7 | 101 | 151 | 2 608 577 295 | 5 | 908047 | 1 | 28,33 |
| 12,8 | 101 | 151 | 2 608 577 296 | 5 | 908054 | 1 | 31,10 |
| 12,9 | 101 | 151 | 2 608 577 297 | 5 | 908061 | 1 | 35,74 |
| 13,0 | 101 | 151 | 2 608 577 298 | 5 | 908078 | 1 | 19,85 |

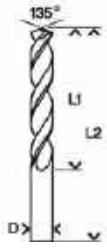

Metal matkap uçları, HSS PointTeQ, DIN 338

| Çap (D) mm | Çalışma uzunluğu (L1) mm | Toplam uzunluk (L2) mm | Sipariş numarası | Ambalaj içeriği | EAN kodu 3165140... | Minimum Sipariş Adedi | Fiyat € |
|--------------------------|--------------------------|------------------------|------------------|-----------------|---------------------|-----------------------|---------|
| Standart paketler | | | | | | | |
| 2'li paket | | | | | | | |
| 1,0 | 12 | 34 | 2 608 577 153 | 2 | 906623 | 5 | 0,80 |
| 1,5 | 18 | 40 | 2 608 577 154 | 2 | 906630 | 5 | 0,69 |
| 2,0 | 24 | 49 | 2 608 577 155 | 2 | 906647 | 5 | 0,66 |
| 2,5 | 30 | 57 | 2 608 577 156 | 2 | 906654 | 5 | 0,66 |
| 2,6 | 30 | 57 | 2 608 577 157 | 2 | 906661 | 5 | 0,98 |
| 3,0 | 33 | 61 | 2 608 577 158 | 2 | 906678 | 5 | 0,74 |
| 3,2 | 36 | 65 | 2 608 577 159 | 2 | 906685 | 5 | 0,93 |
| 3,5 | 39 | 70 | 2 608 577 160 | 2 | 906692 | 5 | 0,82 |
| 4,0 | 43 | 75 | 2 608 577 161 | 2 | 906708 | 5 | 1,03 |
| 1'li paket | | | | | | | |
| 4,2 | 43 | 75 | 2 608 577 162 | 1 | 906715 | 5 | 0,54 |
| 4,5 | 47 | 80 | 2 608 577 163 | 1 | 906722 | 5 | 0,56 |
| 4,8 | 52 | 86 | 2 608 577 164 | 1 | 906739 | 5 | 0,77 |
| 5,0 | 52 | 86 | 2 608 577 165 | 1 | 906746 | 5 | 0,66 |
| 5,5 | 57 | 93 | 2 608 577 166 | 1 | 906753 | 5 | 0,80 |
| 6,0 | 57 | 93 | 2 608 577 167 | 1 | 906760 | 5 | 0,85 |
| 6,5 | 63 | 101 | 2 608 577 168 | 1 | 906777 | 5 | 1,05 |
| 7,0 | 69 | 109 | 2 608 577 169 | 1 | 906784 | 5 | 1,25 |
| 7,5 | 69 | 109 | 2 608 577 170 | 1 | 906791 | 5 | 1,40 |
| 8,0 | 75 | 117 | 2 608 577 171 | 1 | 906807 | 5 | 1,52 |
| 8,5 | 75 | 117 | 2 608 577 172 | 1 | 906814 | 5 | 1,77 |
| 9,0 | 81 | 125 | 2 608 577 173 | 1 | 906821 | 5 | 1,96 |
| 10,0 | 87 | 133 | 2 608 577 174 | 1 | 906838 | 5 | 2,43 |
| 11,0 | 94 | 142 | 2 608 577 175 | 1 | 906845 | 5 | 3,32 |
| 12,0 | 101 | 151 | 2 608 577 176 | 1 | 906852 | 5 | 3,83 |
| 13,0 | 101 | 151 | 2 608 577 177 | 1 | 906869 | 5 | 4,41 |
| 13,5 | 108 | 160 | 2 608 577 305 | 1 | 908146 | 1 | 8,41 |
| 14,0 | 108 | 160 | 2 608 577 306 | 1 | 908153 | 1 | 8,90 |
| 14,5 | 114 | 169 | 2 608 577 307 | 1 | 908160 | 1 | 9,94 |
| 15,0 | 114 | 169 | 2 608 577 308 | 1 | 908177 | 1 | 10,42 |
| 15,5 | 120 | 178 | 2 608 577 309 | 1 | 908184 | 1 | 11,34 |
| 16,0 | 120 | 178 | 2 608 577 310 | 1 | 908191 | 1 | 12,25 |
| 16,5 | 125 | 184 | 2 608 577 311 | 1 | 908207 | 1 | 13,97 |
| 17,0 | 125 | 184 | 2 608 577 312 | 1 | 908214 | 1 | 14,93 |
| 18,0 | 130 | 191 | 2 608 577 313 | 1 | 908221 | 1 | 17,25 |
| 19,0 | 135 | 198 | 2 608 577 314 | 1 | 908238 | 1 | 20,31 |
| 20,0 | 140 | 205 | 2 608 577 315 | 1 | 908245 | 1 | 23,40 |

Metal matkap uçları HSS-G, DIN 338 (Gümüş)

- ▶ Çekme mukavemeti 900 N/mm²'ye kadar olan alaşımlı ve alaşımsız çelik, çelik döküm, dökme demir, sinterli demir, dövülebilir dökme demir, demir harici metaller, sert plastikler için idealdir
- ▶ Hassas perdelikli HSS-G çelik matkap ucu, % 40'a kadar daha hızlı delme sağlar, aynı zamanda keski kenarlı, standart perdelanmış HSS matkap uçlarından % 50'ye kadar daha az itme gücü gerektirir
- ▶ Kendiliğinden merkezlenen çapraz perdelikli delme ucu kafası 10 mm Ø kadar ön delme veya ön zımbalama işlemini gereksiz hale getirmektedir

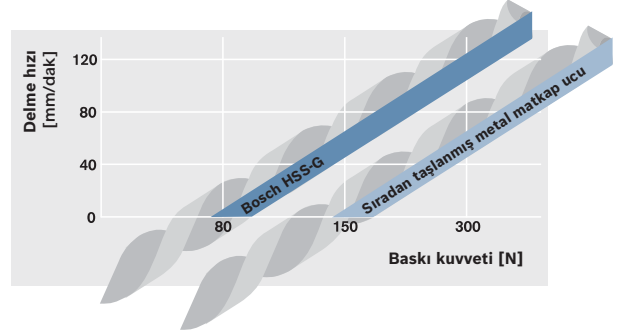

Bosch HSS-G Metal Matkap Ucu: % 40'a kadar daha hızlı veya % 50 daha az baskı kuvveti ile

Metal matkap uçları HSS-G, DIN 338 (Gümüş)



- ▶ DIN 338'e göre yüksek performanslı hız çeliğinden yapılan spiral matkap uçları Sağdan kesicili spiral matkap ucu Tip N, delme ucu 135°, DIN 1412 C'ye göre çapraz perdelama, çap toleransı h 8



A ucu

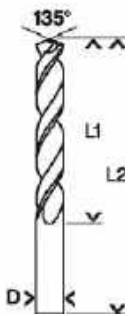

| Çap (D) mm | Çalışma uzunluğu (L1) mm | Toplam uzunluk (L2) mm | Sipariş numarası | Ambalaj içeriği | EAN kodu 3165140... | Minimum Sipariş Adedi | Fiyat € |
|--------------------------------|--------------------------|------------------------|------------------|-----------------|---------------------|-----------------------|---------|
| 10'lu Ekonomik paketler | | | | | | | |
| 10'lu paket | | | | | | | |
| 1,0 | 12 | 34 | 2 608 595 049 | 10 | 290494 | 1 | 6,30 |
| 1,1 | 14 | 36 | 2 608 585 467 | 10 | 474726 | 1 | 9,62 |
| 1,2 | 16 | 38 | 2 608 585 468 | 10 | 474733 | 1 | 9,62 |
| 1,3 | 16 | 38 | 2 608 585 469 | 10 | 474740 | 1 | 9,62 |
| 1,4 | 18 | 40 | 2 608 585 470 | 10 | 474757 | 1 | 9,62 |
| 1,5 | 18 | 40 | 2 608 595 050 | 10 | 290500 | 1 | 6,13 |
| 1,6 | 20 | 43 | 2 608 585 471 | 10 | 474764 | 1 | 7,35 |
| 1,7 | 20 | 43 | 2 608 585 472 | 10 | 474771 | 1 | 7,35 |
| 1,8 | 22 | 46 | 2 608 585 473 | 10 | 474788 | 1 | 7,35 |
| 1,9 | 22 | 46 | 2 608 585 474 | 10 | 474795 | 1 | 7,35 |
| 2,0 | 24 | 49 | 2 608 595 051 | 10 | 290517 | 1 | 5,79 |
| 2,1 | 24 | 49 | 2 608 585 475 | 10 | 474801 | 1 | 7,52 |
| 2,2 | 27 | 53 | 2 608 595 052 | 10 | 290524 | 1 | 7,52 |
| 2,3 | 27 | 53 | 2 608 585 476 | 10 | 474818 | 1 | 7,52 |
| 2,4 | 30 | 57 | 2 608 585 477 | 10 | 474825 | 1 | 7,52 |
| 2,5 | 30 | 57 | 2 608 595 053 | 10 | 290531 | 1 | 5,79 |
| 2,6 | 30 | 57 | 2 608 585 478 | 10 | 474832 | 1 | 8,22 |
| 2,7 | 33 | 61 | 2 608 585 479 | 10 | 474849 | 1 | 8,22 |
| 2,8 | 33 | 61 | 2 608 595 054 | 10 | 290548 | 5 | 8,22 |
| 2,9 | 33 | 61 | 2 608 585 480 | 10 | 474856 | 1 | 8,22 |
| 3,0 | 33 | 61 | 2 608 595 055 | 10 | 290555 | 1 | 6,13 |
| 3,1 | 36 | 65 | 2 608 585 481 | 10 | 474863 | 1 | 8,22 |
| 3,2 | 36 | 65 | 2 608 595 056 | 10 | 290562 | 1 | 8,22 |
| 3,3 | 36 | 65 | 2 608 595 057 | 10 | 290579 | 1 | 7,86 |
| 3,4 | 39 | 70 | 2 608 585 482 | 10 | 474870 | 1 | 9,26 |
| 3,5 | 39 | 70 | 2 608 595 058 | 10 | 290586 | 1 | 7,16 |
| 3,6 | 39 | 70 | 2 608 595 332 | 10 | 323499 | 1 | 10,67 |

Metal matkap uçları HSS-G, DIN 338 (Gümüş)



A ucu

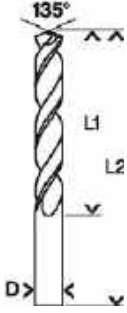

| Çap (D) mm | Çalışma uzunluğu (L1) mm | Toplam uzunluk (L2) mm | Sipariş numarası | Ambalaj içeriği | EAN kodu 3165140... | Minimum Sipariş Adedi | Fiyat € |
|--------------------------------|--------------------------|------------------------|------------------|-----------------|---------------------|-----------------------|---------|
| 10'lu Ekonomik paketler | | | | | | | |
| 10'lu paket | | | | | | | |
| 3,7 | 39 | 70 | 2 608 585 483 | 10 | 474887 | 1 | 10,67 |
| 3,8 | 43 | 75 | 2 608 585 484 | 10 | 474894 | 1 | 10,67 |
| 3,9 | 43 | 75 | 2 608 585 485 | 10 | 474900 | 1 | 10,48 |
| 4,0 | 43 | 75 | 2 608 595 059 | 10 | 290593 | 1 | 8,74 |
| 4,1 | 43 | 75 | 2 608 585 486 | 10 | 474917 | 1 | 11,18 |
| 4,2 | 43 | 75 | 2 608 595 060 | 10 | 290609 | 1 | 9,62 |
| 4,3 | 47 | 80 | 2 608 585 487 | 10 | 474924 | 1 | 11,18 |
| 4,4 | 47 | 80 | 2 608 595 333 | 10 | 323505 | 1 | 11,18 |
| 4,5 | 47 | 80 | 2 608 595 061 | 10 | 290616 | 1 | 9,80 |
| 4,6 | 47 | 80 | 2 608 585 488 | 10 | 474931 | 1 | 11,18 |
| 4,7 | 47 | 80 | 2 608 585 489 | 10 | 474948 | 1 | 11,18 |
| 4,8 | 52 | 86 | 2 608 595 334 | 10 | 323512 | 1 | 12,76 |
| 4,9 | 52 | 86 | 2 608 585 490 | 10 | 474955 | 1 | 12,76 |
| 5,0 | 52 | 86 | 2 608 595 062 | 10 | 290623 | 1 | 11,00 |
| 5,1 | 52 | 86 | 2 608 585 491 | 10 | 474962 | 1 | 11,54 |
| 5,2 | 52 | 86 | 2 608 595 063 | 10 | 290630 | 1 | 11,54 |
| 5,3 | 52 | 86 | 2 608 585 492 | 10 | 474979 | 1 | 16,25 |
| 5,4 | 57 | 93 | 2 608 585 493 | 10 | 474986 | 1 | 16,25 |
| 5,5 | 57 | 93 | 2 608 595 064 | 10 | 290647 | 1 | 13,63 |
| 5,6 | 57 | 93 | 2 608 585 494 | 10 | 474993 | 1 | 18,18 |
| 5,7 | 57 | 93 | 2 608 585 495 | 10 | 475006 | 1 | 18,18 |
| 5,8 | 57 | 93 | 2 608 595 065 | 10 | 290654 | 1 | 18,18 |
| 5,9 | 57 | 93 | 2 608 585 496 | 10 | 475013 | 1 | 18,18 |
| 6,0 | 57 | 93 | 2 608 595 066 | 10 | 290661 | 1 | 14,51 |
| 6,1 | 63 | 101 | 2 608 585 497 | 10 | 475020 | 1 | 20,11 |
| 6,2 | 63 | 101 | 2 608 595 067 | 10 | 290678 | 1 | 20,11 |
| 6,3 | 63 | 101 | 2 608 585 498 | 10 | 475037 | 1 | 20,11 |
| 6,4 | 63 | 101 | 2 608 595 335 | 10 | 323529 | 1 | 20,11 |
| 6,5 | 63 | 101 | 2 608 595 068 | 10 | 290685 | 1 | 17,64 |
| 6,6 | 63 | 101 | 2 608 585 499 | 10 | 475044 | 1 | 22,19 |
| 6,7 | 63 | 101 | 2 608 595 336 | 10 | 323536 | 1 | 23,24 |
| 6,8 | 69 | 109 | 2 608 595 069 | 10 | 290692 | 1 | 23,24 |
| 6,9 | 69 | 109 | 2 608 585 500 | 10 | 475051 | 1 | 23,24 |
| 7,0 | 69 | 109 | 2 608 595 070 | 10 | 290708 | 1 | 21,14 |
| 7,1 | 69 | 109 | 2 608 585 501 | 10 | 475068 | 1 | 28,65 |
| 7,2 | 69 | 109 | 2 608 595 337 | 10 | 323543 | 1 | 28,65 |
| 7,3 | 69 | 109 | 2 608 585 502 | 10 | 475075 | 1 | 28,65 |
| 7,4 | 69 | 109 | 2 608 585 503 | 10 | 475082 | 1 | 28,65 |
| 7,5 | 69 | 109 | 2 608 595 071 | 10 | 290715 | 1 | 23,95 |
| 7,6 | 75 | 117 | 2 608 585 504 | 10 | 475099 | 1 | 31,46 |
| 7,7 | 75 | 117 | 2 608 585 505 | 10 | 475105 | 1 | 31,46 |
| 7,8 | 75 | 117 | 2 608 585 506 | 10 | 475112 | 1 | 31,46 |
| 7,9 | 75 | 117 | 2 608 585 507 | 10 | 475129 | 1 | 31,46 |
| 5'li paket | | | | | | | |
| 8,0 | 75 | 117 | 2 608 595 072 | 5 | 290722 | 1 | 13,02 |
| 8,1 | 75 | 117 | 2 608 585 508 | 5 | 475136 | 1 | 17,49 |
| 8,2 | 75 | 117 | 2 608 585 509 | 5 | 475143 | 1 | 17,49 |
| 8,3 | 75 | 117 | 2 608 585 510 | 5 | 475150 | 1 | 17,49 |
| 8,4 | 75 | 117 | 2 608 585 511 | 5 | 475167 | 1 | 17,49 |
| 8,5 | 75 | 117 | 2 608 595 073 | 5 | 290739 | 1 | 15,11 |
| 8,6 | 81 | 125 | 2 608 585 512 | 5 | 475174 | 1 | 22,28 |
| 8,7 | 81 | 125 | 2 608 585 513 | 5 | 475181 | 1 | 22,28 |
| 8,8 | 81 | 125 | 2 608 595 074 | 5 | 290746 | 1 | 22,28 |
| 8,9 | 81 | 125 | 2 608 585 514 | 5 | 475198 | 1 | 22,28 |



Metal matkap uçları HSS-G, DIN 338 (Gümüş)



A ucu

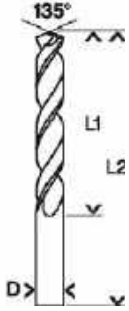

| Çap (D) mm | Çalışma uzunluğu (L1) mm | Toplam uzunluk (L2) mm | Sipariş numarası | Ambalaj içeriği | EAN kodu 3165140... | Minimum Sipariş Adedi | Fiyat € |
|------------------------|--------------------------|------------------------|------------------|-----------------|---------------------|-----------------------|---------|
| 5'li Ekonomik paketler | | | | | | | |
| 5'li paket | | | | | | | |
| 9,0 | 81 | 125 | 2 608 595 075 | 5 | 290753 | 1 | 16,86 |
| 9,1 | 81 | 125 | 2 608 585 515 | 5 | 475204 | 1 | 23,16 |
| 9,2 | 81 | 125 | 2 608 585 516 | 5 | 475211 | 1 | 23,16 |
| 9,3 | 81 | 125 | 2 608 585 517 | 5 | 475228 | 1 | 23,16 |
| 9,4 | 81 | 125 | 2 608 585 518 | 5 | 475235 | 1 | 23,16 |
| 9,5 | 81 | 125 | 2 608 595 076 | 5 | 290760 | 1 | 19,22 |
| 9,6 | 87 | 133 | 2 608 585 519 | 5 | 475242 | 1 | 26,30 |
| 9,7 | 87 | 133 | 2 608 585 520 | 5 | 475259 | 1 | 26,30 |
| 9,8 | 87 | 133 | 2 608 595 338 | 5 | 323550 | 1 | 26,30 |
| 9,9 | 87 | 133 | 2 608 585 521 | 5 | 475266 | 1 | 26,30 |
| 10,0 | 87 | 133 | 2 608 595 077 | 5 | 290777 | 1 | 20,62 |
| 10,1 | 87 | 133 | 2 608 585 522 | 5 | 475273 | 1 | 25,87 |
| 10,2 | 87 | 133 | 2 608 585 523 | 5 | 475280 | 1 | 25,87 |
| 10,3 | 87 | 133 | 2 608 585 524 | 5 | 475297 | 1 | 25,87 |
| 10,4 | 87 | 133 | 2 608 585 525 | 5 | 475303 | 1 | 25,87 |
| 10,5 | 87 | 133 | 2 608 595 078 | 5 | 290784 | 1 | 24,02 |
| 10,6 | 87 | 133 | 2 608 585 526 | 5 | 475310 | 1 | 27,71 |
| 10,7 | 94 | 142 | 2 608 585 527 | 5 | 475327 | 1 | 27,71 |
| 10,8 | 94 | 142 | 2 608 585 528 | 5 | 475334 | 1 | 31,46 |
| 10,9 | 94 | 142 | 2 608 585 529 | 5 | 475341 | 1 | 31,46 |
| 11,0 | 94 | 142 | 2 608 595 079 | 5 | 290791 | 1 | 27,96 |
| 11,1 | 94 | 142 | 2 608 585 530 | 5 | 475358 | 1 | 31,82 |
| 11,2 | 94 | 142 | 2 608 585 531 | 5 | 475365 | 1 | 31,82 |
| 11,3 | 94 | 142 | 2 608 585 532 | 5 | 475372 | 1 | 31,82 |
| 11,4 | 94 | 142 | 2 608 585 533 | 5 | 475389 | 1 | 31,82 |
| 11,5 | 94 | 142 | 2 608 595 080 | 5 | 290807 | 1 | 29,54 |
| 11,6 | 94 | 142 | 2 608 585 534 | 5 | 475396 | 1 | 35,13 |
| 11,7 | 94 | 142 | 2 608 585 535 | 5 | 475402 | 1 | 35,13 |
| 11,8 | 101 | 151 | 2 608 585 536 | 5 | 475419 | 1 | 35,13 |
| 11,9 | 101 | 151 | 2 608 585 537 | 5 | 475426 | 1 | 35,13 |
| 12,0 | 101 | 151 | 2 608 595 081 | 5 | 290814 | 1 | 32,58 |
| 12,1 | 101 | 151 | 2 608 585 538 | 5 | 475433 | 1 | 36,96 |
| 12,2 | 101 | 151 | 2 608 585 539 | 5 | 475440 | 1 | 36,96 |
| 12,3 | 101 | 151 | 2 608 585 540 | 5 | 475457 | 1 | 36,96 |
| 12,4 | 101 | 151 | 2 608 585 541 | 5 | 475464 | 1 | 36,96 |
| 12,5 | 101 | 151 | 2 608 595 082 | 5 | 290821 | 1 | 35,13 |
| 12,6 | 101 | 151 | 2 608 585 542 | 5 | 475471 | 1 | 38,81 |
| 12,7 | 101 | 151 | 2 608 585 543 | 5 | 475488 | 1 | 38,81 |
| 12,8 | 101 | 151 | 2 608 585 544 | 5 | 475495 | 1 | 38,81 |
| 12,9 | 101 | 151 | 2 608 585 545 | 5 | 475501 | 1 | 38,81 |
| 13,0 | 101 | 151 | 2 608 595 083* | 5 | 290838 | 1 | 37,50 |
| 4'lü paket | | | | | | | |
| 14,0 | 108 | 160 | 2 608 585 593* | 4 | 478786 | 1 | 54,53 |
| 15,0 | 114 | 169 | 2 608 585 594* | 4 | 478793 | 1 | 63,76 |
| 16,0 | 120 | 178 | 2 608 585 595* | 4 | 478809 | 1 | 72,91 |

* küçültülmüş shaft

Metal matkap uçları HSS-G, DIN 338 (Gümüş)

| Çap (D) mm | Çalışma uzunluğu (L1) mm | Toplam uzunluk (L2) mm | Sipariş numarası | Ambalaj içeriği | EAN kodu 3165140... | Minimum Sipariş Adedi | Fiyat € |
|-------------------|--------------------------|------------------------|------------------|-----------------|---------------------|-----------------------|---------|
| 2'li paket | | | | | | | |
| 1,0 | 12 | 34 | 2 608 585 906 | 2 | 521413 | 5 | 1,40 |
| 1,5 | 18 | 40 | 2 608 585 907 | 2 | 521420 | 5 | 1,38 |
| 2,0 | 24 | 49 | 2 608 585 908 | 2 | 521437 | 5 | 1,29 |
| 2,5 | 30 | 57 | 2 608 585 909 | 2 | 521444 | 5 | 1,29 |
| 2,6 | 30 | 57 | 2 608 585 910 | 2 | 521451 | 5 | 1,83 |
| 3,0 | 33 | 61 | 2 608 585 911 | 2 | 521468 | 5 | 1,38 |
| 3,2 | 36 | 65 | 2 608 585 912 | 2 | 521475 | 5 | 1,83 |
| 3,3 | 36 | 65 | 2 608 585 913 | 2 | 521482 | 5 | 1,75 |
| 3,5 | 39 | 70 | 2 608 585 914 | 2 | 521499 | 5 | 1,60 |
| 3,8 | 43 | 75 | 2 608 585 915 | 2 | 521505 | 5 | 2,37 |
| 4,0 | 43 | 75 | 2 608 585 916 | 2 | 521512 | 5 | 1,96 |
| 1'li paket | | | | | | | |
| 4,1 | 43 | 75 | 2 608 585 917 | 1 | 521529 | 5 | 1,25 |
| 4,2 | 43 | 75 | 2 608 585 918 | 1 | 521536 | 5 | 1,06 |
| 4,3 | 47 | 80 | 2 608 585 919 | 1 | 521543 | 5 | 1,25 |
| 4,5 | 47 | 80 | 2 608 585 920 | 1 | 521550 | 5 | 1,08 |
| 4,8 | 52 | 86 | 2 608 585 921 | 1 | 521567 | 5 | 1,42 |
| 5,0 | 52 | 86 | 2 608 585 922 | 1 | 521574 | 5 | 1,22 |
| 5,1 | 52 | 86 | 2 608 585 923 | 1 | 521581 | 5 | 1,27 |
| 5,2 | 52 | 86 | 2 608 585 924 | 1 | 521598 | 5 | 1,27 |
| 5,5 | 57 | 93 | 2 608 585 925 | 1 | 521604 | 5 | 1,52 |
| 6,0 | 57 | 93 | 2 608 585 926 | 1 | 521611 | 5 | 1,60 |
| 6,5 | 63 | 101 | 2 608 585 927 | 1 | 521628 | 5 | 1,96 |
| 6,8 | 69 | 109 | 2 608 585 928 | 1 | 521635 | 5 | 2,58 |
| 7,0 | 69 | 109 | 2 608 585 929 | 1 | 521642 | 5 | 2,33 |
| 7,5 | 69 | 109 | 2 608 585 930 | 1 | 521659 | 5 | 2,67 |
| 7,8 | 75 | 117 | 2 608 585 931 | 1 | 521666 | 5 | 3,50 |
| 8,0 | 75 | 117 | 2 608 585 932 | 1 | 521673 | 5 | 2,92 |
| 8,5 | 75 | 117 | 2 608 585 933 | 1 | 521680 | 5 | 3,35 |
| 9,0 | 81 | 125 | 2 608 585 934 | 1 | 521697 | 5 | 3,74 |
| 9,5 | 81 | 125 | 2 608 585 935 | 1 | 521703 | 5 | 4,27 |
| 10,0 | 87 | 133 | 2 608 585 936 | 1 | 521710 | 5 | 4,59 |
| 10,5 | 87 | 133 | 2 608 585 937 | 1 | 521727 | 5 | 5,36 |
| 11,0 | 94 | 142 | 2 608 585 938 | 1 | 521734 | 5 | 6,22 |
| 11,5 | 94 | 142 | 2 608 585 939 | 1 | 521741 | 5 | 6,57 |
| 12,0 | 101 | 151 | 2 608 585 940 | 1 | 521758 | 5 | 7,23 |
| 12,5 | 101 | 151 | 2 608 585 941 | 1 | 521765 | 5 | 7,82 |
| 13,0 | 101 | 151 | 2 608 585 942 | 1 | 521772 | 5 | 8,35 |

Metal matkap ucu HSS-Co, DIN 338 (Altın Seri)



- ▶ Çekme mukavemeti 1000 N/mm²'ye kadar olan alaşımlı ve alaşımsız çelik, paslanmaz çelik V2A/V4A, dökme demir, çelik döküm, aside ve ısıya karşı dayanıklı çelikler için uygundur
- ▶ Isı ve aşınma dayanımları ile öne çıkan hassas delme uçları
- ▶ Delme sehpalarında veya sütunlu matkaplarda kullanım için

Paslanmaz çelikte delme için sütunlu matkap ve soğutma sıvısı kullanınız

Metal matkap ucu HSS-Co, DIN 338 (Altın Seri)



- ▶ Spiral matkap uçlar DIN 338'e göre, alaşımlı, yüksek performanslı hızlı çelikten yapılmıştır, kobalt miktarı % 5
- ▶ Sağdan kesicili spiral matkap ucu Tip N, delme ucu 135°, DIN 1412 C'ye göre çapraz perdahlama, çap toleransı h 8



D ucu

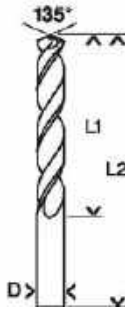

| Çap (D) mm | Çalışma uzunluğu (L1) mm | Toplam uzunluk (L2) mm | Sipariş numarası | Ambalaj içeriği | EAN kodu 3165740... | Minimum Sipariş Adedi | Fiyat € |
|--------------------------------|--------------------------|------------------------|------------------|-----------------|---------------------|-----------------------|---------|
| 10'lu Ekonomik paketler | | | | | | | |
| 10'lu paket | | | | | | | |
| 1,0 | 12 | 34 | 2 608 585 872 | 10 | 521079 | 1 | 12,59 |
| 1,5 | 18 | 40 | 2 608 585 873 | 10 | 521086 | 1 | 9,10 |
| 2,0 | 24 | 49 | 2 608 585 874 | 10 | 521093 | 1 | 8,90 |
| 2,5 | 30 | 57 | 2 608 585 875 | 10 | 521109 | 1 | 9,10 |
| 2,8 | 33 | 61 | 2 608 588 088 | 10 | 6949509208729 | 1 | 12,40 |
| 3,0 | 33 | 61 | 2 608 585 876 | 10 | 521116 | 1 | 9,80 |
| 3,2 | 36 | 65 | 2 608 585 877 | 10 | 521123 | 1 | 12,40 |
| 3,3 | 36 | 65 | 2 608 585 878 | 10 | 521130 | 1 | 12,08 |
| 3,4 | 39 | 70 | 2 608 588 089 | 10 | 6949509208736 | 1 | 13,98 |
| 3,5 | 39 | 70 | 2 608 585 879 | 10 | 521147 | 1 | 11,37 |
| 3,6 | 39 | 70 | 2 608 588 090 | 10 | 6949509208743 | 1 | 13,98 |
| 3,7 | 39 | 70 | 2 608 588 091 | 10 | 6949509208750 | 1 | 16,09 |
| 3,8 | 43 | 75 | 2 608 588 092 | 10 | 6949509208767 | 1 | 16,09 |
| 4,0 | 43 | 75 | 2 608 585 880 | 10 | 521154 | 1 | 13,63 |
| 4,1 | 43 | 75 | 2 608 585 881 | 10 | 521161 | 1 | 16,96 |
| 4,2 | 43 | 75 | 2 608 585 882 | 10 | 521178 | 1 | 14,69 |
| 4,3 | 47 | 80 | 2 608 588 093 | 10 | 6949509208774 | 1 | 16,96 |
| 4,4 | 47 | 80 | 2 608 588 094 | 10 | 6949509208781 | 1 | 16,96 |
| 4,5 | 47 | 80 | 2 608 585 883 | 10 | 521185 | 1 | 15,37 |
| 4,8 | 52 | 86 | 2 608 585 884 | 10 | 521192 | 1 | 19,22 |
| 5,0 | 52 | 86 | 2 608 585 885 | 10 | 521208 | 1 | 17,49 |
| 5,1 | 52 | 86 | 2 608 585 886 | 10 | 521215 | 1 | 17,29 |
| 5,2 | 52 | 86 | 2 608 585 887 | 10 | 521222 | 1 | 17,29 |
| 5,3 | 52 | 86 | 2 608 588 095 | 10 | 6949509208798 | 1 | 20,11 |
| 5,5 | 57 | 93 | 2 608 585 888 | 10 | 521239 | 1 | 21,33 |
| 6,0 | 57 | 93 | 2 608 585 889 | 10 | 521246 | 1 | 22,72 |
| 6,2 | 63 | 101 | 2 608 588 096 | 10 | 6949509208804 | 1 | 30,41 |
| 6,5 | 63 | 101 | 2 608 585 890 | 10 | 521253 | 1 | 27,96 |
| 6,7 | 63 | 101 | 2 608 588 097 | 10 | 6949509208811 | 1 | 33,89 |
| 6,8 | 69 | 109 | 2 608 585 891 | 10 | 521260 | 1 | 35,32 |
| 7,0 | 69 | 109 | 2 608 585 892 | 10 | 521277 | 1 | 33,56 |
| 7,2 | 69 | 109 | 2 608 588 098 | 10 | 6949509208828 | 1 | 43,33 |
| 7,5 | 69 | 109 | 2 608 585 893 | 10 | 521284 | 1 | 37,92 |
| 7,8 | 75 | 117 | 2 608 588 099 | 10 | 6949509208835 | 1 | 47,71 |

Metal matkap ucu HSS-Co, DIN 338 (Altın Seri)

| Çap (D) mm | Çalışma uzunluğu (L1) mm | Toplam uzunluk (L2) mm | Sipariş numarası | Ambalaj içeriği | EAN kodu 3165140... | Minimum Sipariş Adedi | Fiyat € |
|-------------------|--------------------------|------------------------|------------------|-----------------|---------------------|-----------------------|---------|
| 5'li paket | | | | | | | |
| 8,0 | 75 | 117 | 2 608 585 894 | 5 | 521291 | 1 | 20,35 |
| 8,2 | 75 | 117 | 2 608 588 100 | 5 | 6949509208842 | 1 | 26,47 |
| 8,5 | 75 | 117 | 2 608 585 895 | 5 | 521307 | 1 | 23,69 |
| 8,8 | 81 | 125 | 2 608 588 101 | 5 | 6949509208859 | 1 | 33,74 |
| 9,0 | 81 | 125 | 2 608 585 896 | 5 | 521314 | 1 | 26,58 |
| 9,5 | 81 | 125 | 2 608 585 897 | 5 | 521321 | 1 | 30,15 |
| 9,8 | 87 | 133 | 2 608 588 102 | 5 | 6949509208866 | 1 | 39,77 |
| 9,9 | 87 | 133 | 2 608 588 103 | 5 | 6949509208873 | 1 | 39,77 |
| 10,0 | 87 | 133 | 2 608 585 898 | 5 | 521338 | 1 | 32,42 |
| 10,2 | 87 | 133 | 2 608 585 899 | 5 | 521345 | 1 | 42,47 |
| 10,5 | 87 | 133 | 2 608 585 900 | 5 | 521352 | 1 | 37,66 |
| 11,0 | 94 | 142 | 2 608 585 901 | 5 | 521369 | 1 | 44,06 |
| 11,5 | 94 | 142 | 2 608 585 902 | 5 | 521376 | 1 | 46,40 |
| 12,0 | 101 | 151 | 2 608 585 903 | 5 | 521383 | 1 | 51,31 |
| 12,5 | 101 | 151 | 2 608 585 904 | 5 | 521390 | 1 | 55,31 |
| 13,0 | 101 | 151 | 2 608 585 905 | 5 | 521406 | 1 | 59,00 |
| 1'li paket | | | | | | | |
| 1,0 | 12 | 34 | 2 608 585 838 | 1 | 520737 | 5 | 1,40 |
| 1,5 | 18 | 40 | 2 608 585 839 | 1 | 520744 | 5 | 1,03 |
| 2,0 | 29 | 49 | 2 608 585 840 | 1 | 520751 | 5 | 1,00 |
| 2,5 | 30 | 57 | 2 608 585 841 | 1 | 520768 | 5 | 1,03 |
| 3,0 | 33 | 61 | 2 608 585 842 | 1 | 520775 | 5 | 1,08 |
| 3,2 | 36 | 65 | 2 608 585 843 | 1 | 520782 | 5 | 1,39 |
| 3,3 | 36 | 65 | 2 608 585 844 | 1 | 520799 | 5 | 1,34 |
| 3,5 | 39 | 70 | 2 608 585 845 | 1 | 520805 | 5 | 1,26 |
| 4,0 | 43 | 75 | 2 608 585 846 | 1 | 520812 | 5 | 1,52 |
| 4,1 | 43 | 75 | 2 608 585 847 | 1 | 520829 | 5 | 1,88 |
| 4,2 | 43 | 75 | 2 608 585 848 | 1 | 520836 | 5 | 1,63 |
| 4,5 | 47 | 80 | 2 608 585 849 | 1 | 520843 | 5 | 1,70 |
| 4,8 | 52 | 86 | 2 608 585 850 | 1 | 520850 | 5 | 2,14 |
| 5,0 | 52 | 86 | 2 608 585 851 | 1 | 520867 | 5 | 1,93 |
| 5,1 | 52 | 86 | 2 608 585 852 | 1 | 520874 | 1 | 1,91 |
| 5,2 | 52 | 86 | 2 608 585 853 | 1 | 520881 | 1 | 1,91 |
| 5,5 | 57 | 93 | 2 608 585 854 | 1 | 520898 | 1 | 2,37 |
| 6,0 | 57 | 93 | 2 608 585 855 | 1 | 520904 | 1 | 2,53 |
| 6,5 | 63 | 101 | 2 608 585 856 | 1 | 520911 | 1 | 3,11 |
| 6,8 | 69 | 109 | 2 608 585 857 | 1 | 520928 | 1 | 3,91 |
| 7,0 | 69 | 109 | 2 608 585 858 | 1 | 520935 | 1 | 3,73 |
| 7,5 | 69 | 109 | 2 608 585 859 | 1 | 520942 | 1 | 4,20 |
| 8,0 | 75 | 117 | 2 608 585 860 | 1 | 520959 | 1 | 4,54 |
| 8,5 | 75 | 117 | 2 608 585 861 | 1 | 520966 | 1 | 5,26 |
| 9,0 | 81 | 125 | 2 608 585 862 | 1 | 520973 | 1 | 5,92 |
| 9,5 | 81 | 125 | 2 608 585 863 | 1 | 520980 | 1 | 6,70 |
| 10,0 | 87 | 133 | 2 608 585 864 | 1 | 520997 | 1 | 7,21 |
| 10,2 | 87 | 133 | 2 608 585 865 | 1 | 521000 | 1 | 9,44 |
| 10,5 | 87 | 133 | 2 608 585 866 | 1 | 521017 | 1 | 8,37 |
| 11,0 | 94 | 142 | 2 608 585 867 | 1 | 521024 | 1 | 9,80 |
| 11,5 | 94 | 142 | 2 608 585 868 | 1 | 521031 | 1 | 10,31 |
| 12,0 | 101 | 151 | 2 608 585 869 | 1 | 521048 | 1 | 11,39 |
| 12,5 | 101 | 151 | 2 608 585 870 | 1 | 521055 | 1 | 12,27 |
| 13,0 | 101 | 151 | 2 608 585 871 | 1 | 521062 | 1 | 13,11 |

Metal matkap ucu HSS-TiN, DIN 338 (Titanyum)



- ▶ Çekme mukavemeti 900 N/mm²'ye kadar olan alaşımlı ve alaşımsız çelik için uygundur. Dövülebilir dökme demir, sinterli demir, nikel gümüş çinko alaşımı, bakır, bronz ve pleksiglas gibi sert plastikler.
- ▶ Çapraz perdelama yapılmamış, 118°'lik delme ucu kafasına sahip benzer matkap uçlarına göre % 40 daha hızlı delme performansı sağlamaktadır

Pleksiglasta minimum sürtünme tortusu ve soğutma sıvısı ile delme

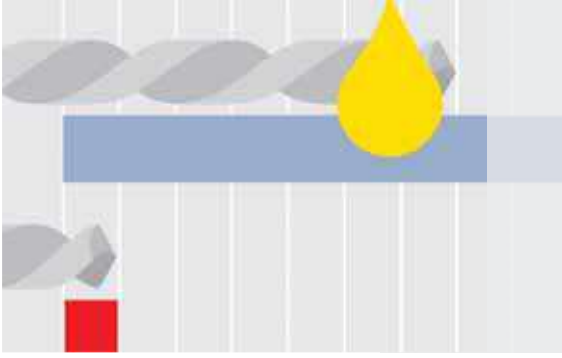

- ▶ Doğru soğutma yöntemi ile altı kat daha uzun dayanım süresi
- ▶ Sürtünme tortusunu etkin biçimde azaltan titan-nitrit kaplama sayesinde mümkün olan en düşük sürtünme
- ▶ **Uyarı:** Alüminyumda kullanmayınız. Sadece soğutma sıvısı ile çalışınız

Metal matkap ucu HSS-TiN, DIN 338 (Titanyum)



- ▶ DIN 338'e göre yüksek performanslı hız çeliğinden yapılan spiral matkap uçları
- ▶ Sağdan kesicili spiral matkap ucu Tip N, delme ucu 135°, DIN 1412 C'ye göre çapraz perdelama, çap toleransı h 8



A ucu

| Çap (D) mm | Çalışma uzunluğu (L ₁) mm | Toplam uzunluk (L ₂) mm | Sipariş numarası | Ambalaj içeriği | EAN kodu 3165140... | Minimum Sipariş Adedi | Fiyat € |
|------------|---------------------------------------|-------------------------------------|------------------|-----------------|---------------------|-----------------------|---------|
| 1'li paket | | | | | | | |
| 1,0 | 12 | 34 | 2 608 596 661 | 1 | 060769 | 1 | 1,40 |
| 1,5 | 18 | 40 | 2 608 596 666 | 1 | 060776 | 5 | 1,27 |
| 2,0 | 24 | 49 | 2 608 596 671 | 1 | 060783 | 5 | 1,40 |
| 2,5 | 30 | 57 | 2 608 596 676 | 1 | 060790 | 5 | 1,40 |
| 3,0 | 33 | 61 | 2 608 596 681 | 1 | 060806 | 5 | 1,49 |
| 3,2 | 36 | 65 | 2 608 596 683 | 1 | 060813 | 5 | 1,65 |
| 3,5 | 39 | 70 | 2 608 596 686 | 1 | 060820 | 5 | 1,59 |
| 4,0 | 43 | 75 | 2 608 596 691 | 1 | 060837 | 5 | 1,83 |
| 4,5 | 47 | 80 | 2 608 596 696 | 1 | 060844 | 5 | 2,19 |
| 5,0 | 52 | 86 | 2 608 596 701 | 1 | 060851 | 5 | 2,37 |
| 5,5 | 57 | 93 | 2 608 596 706 | 1 | 060868 | 1 | 2,79 |
| 6,0 | 57 | 93 | 2 608 596 711 | 1 | 060875 | 1 | 2,67 |
| 6,5 | 63 | 101 | 2 608 596 716 | 1 | 060882 | 1 | 4,91 |
| 7,0 | 69 | 109 | 2 608 596 721 | 1 | 060899 | 1 | 5,37 |
| 7,5 | 69 | 109 | 2 608 596 726 | 1 | 060905 | 1 | 5,79 |
| 8,0 | 75 | 117 | 2 608 596 731 | 1 | 060912 | 1 | 6,07 |
| 8,5 | 75 | 117 | 2 608 596 736 | 1 | 060929 | 1 | 6,62 |
| 9,0 | 81 | 125 | 2 608 596 741 | 1 | 060936 | 1 | 7,16 |
| 9,5 | 81 | 125 | 2 608 596 746 | 1 | 060943 | 1 | 7,92 |
| 10,0 | 87 | 133 | 2 608 596 751 | 1 | 060950 | 1 | 8,25 |
| 11,0 | 94 | 142 | 2 608 596 761 | 1 | 060967 | 1 | 10,50 |
| 12,0 | 101 | 151 | 2 608 596 771 | 1 | 060974 | 1 | 13,98 |
| 13,0 | 101 | 151 | 2 608 596 781 | 1 | 060981 | 1 | 15,70 |



Spiral kanallı kademeli matkap uçları



- **Şunlar için ideal:** Örneğin demir harici metaller, çelik sac, plastik veya paslanmaz çelik gibi neredeyse tüm malzemeler
- Ön delme olmadan, ince saclarda çapaksız delme
- Çapak alma ve yuvarlak delikler için, tek bir delici uçla farklı çaplarda delme, mevcut delik çaplarının büyütülmesi
- Daha uzun kullanım ömrü, daha az titreşim ve daha hızlı delme için spiralli kanal
- Her iki spiralde çap işaretlemesi
- Mandrende kaymayı önlemek için 3 yüzeyli şaft
- 3 farklı versiyonda mevcut:
HSS = % 100 kullanım ömrü
HSS-TiN = % 125 kullanım ömrü
HSS-AlTiN = % 150 kullanım ömrü
(soğutma gerekli değil)

Kademeli matkap uçları, altıgen şaft

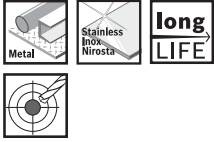

| Tipler | Kademe çap mm | Kademe yüksekliği mm | Şaft çap inç | Şaft çap mm | Toplam uzunluk mm | Sipariş numarası | Ambalaj içeriği | EAN kodu 3165140... | Minimum Sipariş Adedi | Fiyat € |
|--------|---------------|----------------------|--------------|-------------|-------------------|------------------|-----------------|---------------------|-----------------------|---------|
|--------|---------------|----------------------|--------------|-------------|-------------------|------------------|-----------------|---------------------|-----------------------|---------|

Ürün özellikleri

9 kademe Ø 4-6-8-10-12-14-16-18-20 mm

| | | | | | | | | | | |
|-----------|------|---|-----|---|------|---------------|---|--------|---|-------|
| HSS | 4-20 | 4 | 1/4 | - | 70,5 | 2 608 597 524 | 1 | 107396 | 1 | 41,77 |
| HSS-TiN | 4-20 | 4 | 1/4 | - | 70,5 | 2 608 587 433 | 1 | 630276 | 1 | 47,73 |
| HSS-AlTiN | 4-20 | 4 | 1/4 | - | 70,5 | 2 608 588 070 | 1 | 666503 | 1 | 51,53 |



Kademeli matkap uçları, 3 yüzeyli şaft

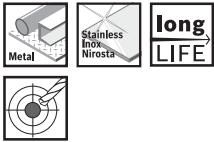













5 kademeli Ø 4-6-8-10-12 mm

| | | | | | | | | | | |
|-----------|------|---|---|-----|----|---------------|---|--------|---|-------|
| HSS | 4-12 | 4 | - | 6,0 | 50 | 2 608 597 518 | 1 | 107334 | 1 | 20,83 |
| HSS-TiN | 4-12 | 4 | - | 6,0 | 50 | 2 608 587 429 | 1 | 630238 | 1 | 23,47 |
| HSS-AlTiN | 4-12 | 4 | - | 6,0 | 50 | 2 608 588 064 | 1 | 666442 | 1 | 27,07 |



Kademeli matkap uçları, 3 yüzeyli şaft

| | Tipler | Kademe çap mm | Kademe yüksekliği mm | Şaft çap inç | Şaft çap mm | Toplam uzunluk mm | Sipariş numarası | Ambalaj içeriği | EAN kodu 3165140... | Minimum Sipariş Adedi | Fiyat € |
|-------------------------------------------------------------------------------------|-----------|---------------|----------------------|--------------|-------------|-------------------|------------------|-----------------|---------------------|-----------------------|---------|
| Ürün özellikleri | | | | | | | | | | | |
| 9 kademe Ø 4-5-6-7-8-9-10-11-12 mm | | | | | | | | | | | |
|  | HSS | 4-12 | 4 | - | 6,0 | 66,5 | 2 608 587 425 | 1 | 630191 | 1 | 26,13 |
|  | HSS-TiN | 4-12 | 4 | - | 6,0 | 66,5 | 2 608 597 525 | 1 | 107402 | 1 | 30,02 |
|  | HSS-AITiN | 4-12 | 4 | - | 6,0 | 66,5 | 2 608 588 065 | 1 | 666459 | 1 | 33,90 |
| 9 kademe Ø 4-6-8-10-12-14-16-18-20 mm | | | | | | | | | | | |
|  | HSS | 4-20 | 4 | - | 8,0 | 70,5 | 2 608 597 519 | 1 | 107341 | 1 | 46,57 |
|  | HSS-TiN | 4-20 | 4 | - | 8,0 | 70,5 | 2 608 597 526 | 1 | 107419 | 1 | 45,06 |
|  | HSS-AITiN | 4-20 | 4 | - | 8,0 | 70,5 | 2 608 588 066 | 1 | 666466 | 1 | 48,98 |
| 13 kademe Ø 6-8-10-12-14-16-18-20-22-24-26-28-30 mm | | | | | | | | | | | |
|  | HSS | 6-30 | 4 | - | 10,0 | 93,5 | 2 608 597 520 | 1 | 107358 | 1 | 54,87 |
|  | HSS-TiN | 6-30 | 4 | - | 10,0 | 93,5 | 2 608 587 430 | 1 | 630245 | 1 | 62,94 |
|  | HSS-AITiN | 6-30 | 4 | - | 10,0 | 93,5 | 2 608 588 067 | 1 | 666473 | 1 | 71,27 |
| 12 kademe Ø 6-9-12-15-18-21-24-27-30-33-36-39 mm | | | | | | | | | | | |
|  | HSS | 6-39 | 4 | - | 10,0 | 93,5 | 2 608 597 521 | 1 | 107365 | 1 | 73,06 |
|  | HSS-TiN | 6-39 | 4 | - | 10,0 | 93,5 | 2 608 587 431 | 1 | 630252 | 1 | 84,05 |
|  | HSS-AITiN | 6-39 | 4 | - | 10,0 | 93,5 | 2 608 588 068 | 1 | 666480 | 1 | 95,01 |

Kademeli matkap uçları, 3 yüzeyli şaft, kablo vidalamaları için

Kablo vidalamaları için dişli çekirdek delikleri:

Ø 6-8,5-10,5-14,5-18,5-23,5-30,5-38,5 mm;

M10x1,5-M12x1,5-M16x1,5-M20x1,5-M25x1,5-M32x1,5-M40x1,5

Kablo vidalamaları için geçiş delikleri:

Ø 6-10,5-12,5-16,5-20,5-25,5-28-32,5-35,5-40,5 mm;

M10x1,5-M12x1,5-M16x1,5-M20x1,5-M25x1,5-M32x1,5-M40x1,5



| | | | | | | | | | | | |
|-------------------------------------------------------------------------------------|-----------|---------|-----|---|------|-------|---------------|---|--------|---|--------|
|  | HSS | M10-M40 | 6/4 | - | 10,0 | 125,5 | 2 608 587 427 | 1 | 630214 | 1 | 91,28 |
|  | HSS-TiN | M10-M40 | 6/4 | - | 10,0 | 125,5 | 2 608 587 434 | 1 | 630283 | 1 | 104,99 |
|  | HSS-AITiN | M10-M40 | 6/4 | - | 10,0 | 125,5 | 2 608 588 071 | 1 | 666510 | 1 | 118,64 |

Kademeli matkap uçları, 3 yüzeyli şaft, kablo vidalamaları için

| Tipler | Kademe çap mm | Kademe yüksekliği mm | Şaft çap inç | Şaft çap mm | Toplam uzunluk mm | Sipariş numarası | Ambalaj içeriği | EAN kodu 3165140... | Minimum Sipariş Adedi | Fiyat € |
|--------|---------------|----------------------|--------------|-------------|-------------------|------------------|-----------------|---------------------|-----------------------|---------|
|--------|---------------|----------------------|--------------|-------------|-------------------|------------------|-----------------|---------------------|-----------------------|---------|

12 kademe Ø 6-9-12,5-15,2-18,6-20,4-22,5-26-28,3-30,5-34-37;
PG7-PG9-PG11-PG13,5-PG16-PG21-PG29



| Ürün özellikleri | Tipler | Kademe çap mm | Kademe yüksekliği mm | Şaft çap inç | Şaft çap mm | Toplam uzunluk mm | Sipariş numarası | Ambalaj içeriği | EAN kodu 3165140... | Minimum Sipariş Adedi | Fiyat € |
|------------------|--------|---------------|----------------------|--------------|-------------|-------------------|------------------|-----------------|---------------------|-----------------------|---------|
| HSS | 6-37 | 4 | - | 10,0 | 93 | 2 608 587 428 | 1 | 630221 | 1 | 73,06 | |
| HSS-TiN | 6-37 | 4 | - | 10,0 | 93 | 2 608 587 435 | 1 | 630290 | 1 | 84,05 | |
| HSS-AITiN | 6-37 | 4 | - | 10,0 | 93 | 2 608 588 072 | 1 | 666527 | 1 | 95,01 | |

Kademeli matkap ucu seti, 3 yüzeyli şaft



3 parçalı kademeli matkap ucu seti
Ø 4-12 mm (9 kademe), 4-20 mm (9 kademe), 6-30 mm (13 kademe)

| HSS | 4-12 | 4 | - | 6,0 | 66,5 | 2 608 587 426 | 3 | 630207 | 1 | 101,74 |
|-----|------|---|---|------|------|---------------|---|--------|---|--------|
| | 4-20 | 4 | | 8,0 | 70,5 | | | | | |
| | 6-30 | 4 | | 10,0 | 93,5 | | | | | |



| HSS-TiN | 4-12 | 4 | - | 6,0 | 66,5 | 2 608 587 432 | 3 | 630269 | 1 | 117,37 |
|---------|------|---|---|------|------|---------------|---|--------|---|--------|
| | 4-20 | 4 | | 8,0 | 70,5 | | | | | |
| | 6-30 | 4 | | 10,0 | 93,5 | | | | | |



| HSS-AITiN | 4-12 | 4 | - | 6,0 | 66,5 | 2 608 588 069 | 3 | 666497 | 1 | 131,75 |
|-----------|------|---|---|------|------|---------------|---|--------|---|--------|
| | 4-20 | 4 | | 8,0 | 70,5 | | | | | |
| | 6-30 | 4 | | 10,0 | 93,5 | | | | | |

Ahşap matkap uçları

| Ahşap ve levha malzemeler | Ahşap matkap ucu | Yılan matkap ucu | Matkap freze ucu | Sert metal matkap ucu | Mentese deliği matkap ucu | Multi Construction çok amaçlı matkap ucu | İzolasyon/ Kalıp matkap ucu | Yassı freze matkap ucu |
|---------------------------|------------------|------------------|------------------|-----------------------|---------------------------|------------------------------------------|-----------------------------|------------------------|
| Yumuşak ahşap | ● | ● | ● | ● | | ● | ● | ● |
| Sert ahşap | ● | ● | ● | ● | ● | ● | ● | ● |
| Tropikal ahşaplar | ● | ● | ● | ● | ● | ● | ● | ● |
| Kontrplak | ● | ● | ● | ● | ● | ● | ● | ● |
| Kaplanmış sunta | ● | | ● | ● | | ● | | ● |
| Laminat ve elyafli plaka | ● | | ● | ● | ● | ● | ● | ● |
| Formika | ● | | ● | ● | ● | ● | | |
| Formika | ● | | ● | ● | ● | ● | | |
| Çimento katkıli sunta | | | ● | ● | ● | ● | | |
| Alçıpan | | | | | | ● | ● | ● |
| Yanmaz taş yünü plakaları | | | | | | ● | ● | ● |
| Gözenekli beton | | | | | | ● | ● | ● |
| Termoplast | | | | ● | ● | ● | | |
| Duroplast | ● | | | ● | ● | ● | | |
| Sert köpüklü malzemeler | ● | | | ● | ● | ● | ● | ● |

Spiralli ahşap matkap uçları



- Tüm spiralli ahşap matkap uçları, Bosch'un yüksek fabrika standardına göre imal edilmiştir

| Çap (D) mm | Çalışma uzunluğu (L1) mm | Toplam uzunluk (L2) mm | Giriş şaftı mm | Sipariş numarası | Ambalaj içeriği | EAN kodu 3165140... | Minimum Sipariş Adedi | Fiyat € |
|------------|--------------------------|------------------------|----------------|------------------|-----------------|---------------------|-----------------------|---------|
|------------|--------------------------|------------------------|----------------|------------------|-----------------|---------------------|-----------------------|---------|

Standart spiralli ahşap matkap uçları

Sert ve yumuşak ahşaplar için uygun.

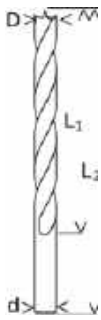

| | | | | | | | | |
|----|-----|-----|----|---------------|---|--------|---|-------|
| 3 | 33 | 61 | 3 | 2 608 596 300 | 1 | 059060 | 5 | 1,01 |
| 4 | 43 | 75 | 4 | 2 608 596 301 | 1 | 059077 | 5 | 1,08 |
| 5 | 52 | 86 | 5 | 2 608 596 302 | 1 | 059084 | 5 | 1,13 |
| 6 | 57 | 93 | 6 | 2 608 596 303 | 1 | 059091 | 5 | 1,33 |
| 7 | 69 | 109 | 7 | 2 608 596 304 | 1 | 059107 | 5 | 1,44 |
| 8 | 75 | 117 | 8 | 2 608 596 305 | 1 | 059114 | 5 | 1,46 |
| 9 | 80 | 120 | 9 | 2 608 596 306 | 1 | 059121 | 5 | 1,47 |
| 10 | 80 | 120 | 10 | 2 608 596 307 | 1 | 059138 | 5 | 2,01 |
| 11 | 89 | 142 | 10 | 2 608 596 308 | 1 | 059145 | 5 | 2,43 |
| 12 | 96 | 151 | 10 | 2 608 596 309 | 1 | 059152 | 5 | 2,43 |
| 13 | 96 | 151 | 10 | 2 608 596 310 | 1 | 059169 | 1 | 3,03 |
| 14 | 96 | 151 | 10 | 2 608 596 311 | 1 | 059176 | 1 | 3,23 |
| 15 | 100 | 160 | 10 | 2 608 596 312 | 1 | 059183 | 1 | 4,66 |
| 16 | 100 | 160 | 10 | 2 608 596 313 | 1 | 059190 | 1 | 5,72 |
| 18 | 130 | 180 | 10 | 2 608 597 202 | 1 | 099684 | 1 | 10,83 |
| 20 | 140 | 200 | 10 | 2 608 597 203 | 1 | 099691 | 1 | 11,88 |
| 22 | 140 | 210 | 13 | 2 608 597 204 | 1 | 099707 | 1 | 13,69 |
| 24 | 140 | 215 | 13 | 2 608 597 205 | 1 | 099714 | 1 | 15,02 |
| 26 | 140 | 215 | 13 | 2 608 597 206 | 1 | 099721 | 1 | 15,36 |
| 28 | 140 | 220 | 13 | 2 608 597 207 | 1 | 099738 | 1 | 16,29 |
| 30 | 145 | 220 | 13 | 2 608 597 208 | 1 | 099745 | 1 | 17,37 |

90° havşa uçlu, spiralli ahşap matkap uçları

► Sert ve yumuşak ahşap, kaplamalı ve kaplamasız suntalar, kontrplak için uygun



| Çap (D) mm | Dış Çap mm | Sipariş numarası | Ambalaj İçeriği | EAN kodu 3165140... | Minimum Sipariş Adedi | Fiyat € |
|-------------------|------------|------------------|-----------------|---------------------|-----------------------|---------|
| Standart paketler | | | | | | |
| 3 | 16 | 2 608 595 345 | 1 | 323666 | 1 | 5,97 |
| 4 | 16 | 2 608 596 391 | 1 | 059978 | 1 | 11,87 |
| 5 | 16 | 2 608 596 392 | 1 | 059985 | 1 | 11,87 |
| 6 | 16 | 2 608 596 393 | 1 | 059992 | 1 | 12,13 |
| 7 | 16 | 2 608 596 394 | 1 | 060004 | 1 | 12,13 |
| 8 | 20 | 2 608 596 395 | 1 | 060011 | 1 | 12,35 |
| 10 | 20 | 2 608 596 396 | 1 | 060028 | 1 | 12,35 |
| 12 | 20 | 2 608 596 397 | 1 | 060035 | 1 | 12,53 |

Menteşe açma uçları

► Sert ve yumuşak ahşap ve cilalı ahşaplar için uygun

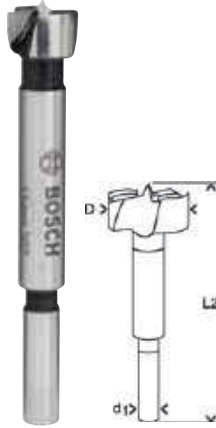

| Çap (D) mm | Dış Çap mm | Şaft çapı (d) mm | Sipariş numarası | Ambalaj İçeriği | EAN kodu 3165140... | Minimum Sipariş Adedi | Fiyat € |
|-------------------|------------|------------------|------------------|-----------------|---------------------|-----------------------|---------|
| Standart paketler | | | | | | | |
| 10 | 90 | 8 | 2 608 596 971 | 1 | 076043 | 1 | 6,02 |
| 12 | 90 | 8 | 2 608 597 101 | 1 | 097918 | 1 | 6,92 |
| 14 | 90 | 8 | 2 608 597 102 | 1 | 097925 | 1 | 7,35 |
| 15 | 90 | 8 | 2 608 596 972 | 1 | 076050 | 1 | 7,70 |
| 16 | 90 | 8 | 2 608 597 104 | 1 | 097949 | 1 | 8,25 |
| 18 | 90 | 8 | 2 608 597 105 | 1 | 097956 | 1 | 8,39 |
| 20 | 90 | 8 | 2 608 596 973 | 1 | 076067 | 1 | 8,82 |
| 22 | 90 | 8 | 2 608 597 107 | 1 | 097970 | 1 | 9,23 |
| 24 | 90 | 8 | 2 608 597 108 | 1 | 097987 | 1 | 10,26 |
| 25 | 90 | 8 | 2 608 596 974 | 1 | 076074 | 1 | 10,26 |
| 26 | 90 | 8 | 2 608 596 975 | 1 | 076081 | 1 | 10,83 |
| 27 | 90 | 8 | 2 608 597 111 | 1 | 098014 | 1 | 11,37 |
| 28 | 90 | 8 | 2 608 597 112 | 1 | 098021 | 1 | 11,38 |
| 30 | 90 | 8 | 2 608 596 976 | 1 | 076098 | 1 | 12,13 |
| 32 | 90 | 10 | 2 608 597 114 | 1 | 098045 | 1 | 13,63 |
| 34 | 90 | 10 | 2 608 597 115 | 1 | 098052 | 1 | 13,63 |
| 35 | 90 | 10 | 2 608 596 977 | 1 | 076104 | 1 | 14,23 |
| 36 | 90 | 10 | 2 608 597 117 | 1 | 098076 | 1 | 16,48 |
| 38 | 90 | 10 | 2 608 597 118 | 1 | 098083 | 1 | 16,58 |
| 40 | 90 | 10 | 2 608 596 978 | 1 | 076111 | 1 | 16,66 |
| 45 | 90 | 10 | 2 608 597 120 | 1 | 098106 | 1 | 17,08 |
| 50 | 90 | 10 | 2 608 597 121 | 1 | 098113 | 1 | 17,77 |

5 parçalı menteşe açma ucu seti

| | | | | | | | |
|----|----|--|---------------|---|--------|---|-------|
| 15 | | | | | | | |
| 20 | | | | | | | |
| 25 | 90 | | 2 607 018 395 | 5 | 098120 | 1 | 47,78 |
| 30 | | | | | | | |
| 35 | | | | | | | |



Yılan matkap ucu, altıgen shaft



► Tüm yumuşak ve sert ahşaplar, hatta ıslak ahşap için



| Çap (D) mm | Çalışma uzunluğu (L1) mm | Toplam uzunluk (L2) mm | Anahtar ağızı (mm) | Anahtar ağızı (inç) | Sipariş numarası | Ambalaj içeriği | EAN kodu 3165140... | Minimum Sipariş Adedi | Fiyat € |
|------------|--------------------------|------------------------|--------------------|---------------------|------------------|-----------------|---------------------|-----------------------|---------|
| 6 | 160 | 235 | 4,8 | 3/16 | 2 608 597 622 | 1 | 183314 | 1 | 5,37 |
| 8 | 160 | 235 | 6,35 | 1/4 | 2 608 597 623 | 1 | 183321 | 1 | 6,07 |
| 10 | 160 | 235 | 6,35 | 1/4 | 2 608 597 624 | 1 | 183338 | 1 | 7,06 |
| 11 | 160 | 235 | 6,35 | 1/4 | 2 608 597 625 | 1 | 183345 | 1 | 7,27 |
| 12 | 160 | 235 | 6,35 | 1/4 | 2 608 597 626 | 1 | 183352 | 1 | 7,55 |
| 13 | 160 | 235 | 7,9 | 5/16 | 2 608 597 627 | 1 | 183369 | 1 | 8,67 |
| 14 | 160 | 235 | 11,1 | 7/16 | 2 608 597 628 | 1 | 183376 | 1 | 9,15 |
| 15 | 160 | 235 | 11,1 | 7/16 | 2 608 597 629 | 1 | 183383 | 1 | 9,82 |
| 16 | 160 | 235 | 11,1 | 7/16 | 2 608 597 630 | 1 | 183390 | 1 | 10,08 |
| 18 | 160 | 235 | 11,1 | 7/16 | 2 608 597 631 | 1 | 183406 | 1 | 11,12 |
| 20 | 160 | 235 | 11,1 | 7/16 | 2 608 597 632 | 1 | 183413 | 1 | 12,53 |
| 22 | 160 | 235 | 11,1 | 7/16 | 2 608 597 633 | 1 | 183420 | 1 | 14,09 |
| 24 | 160 | 235 | 11,1 | 7/16 | 2 608 597 634 | 1 | 183437 | 1 | 15,72 |
| 25 | 160 | 235 | 11,1 | 7/16 | 2 608 597 635 | 1 | 183444 | 1 | 17,01 |
| 26 | 160 | 235 | 11,1 | 7/16 | 2 608 597 636 | 1 | 183451 | 1 | 18,34 |
| 28 | 160 | 235 | 11,1 | 7/16 | 2 608 597 637 | 1 | 183468 | 1 | 20,41 |
| 30 | 160 | 235 | 11,1 | 7/16 | 2 608 597 638 | 1 | 183475 | 1 | 22,00 |
| 32 | 160 | 235 | 11,1 | 7/16 | 2 608 597 639 | 1 | 183482 | 1 | 24,48 |
| 8 | 360 | 450 | 6,35 | 1/4 | 2 608 597 640 | 1 | 183499 | 1 | 7,89 |
| 10 | 360 | 450 | 6,35 | 1/4 | 2 608 597 641 | 1 | 183505 | 1 | 9,01 |
| 12 | 360 | 450 | 6,35 | 1/4 | 2 608 597 642 | 1 | 183512 | 1 | 10,08 |
| 14 | 360 | 450 | 11,1 | 7/16 | 2 608 597 643 | 1 | 183529 | 1 | 12,23 |
| 16 | 360 | 450 | 11,1 | 7/16 | 2 608 597 644 | 1 | 183536 | 1 | 13,02 |
| 18 | 360 | 450 | 11,1 | 7/16 | 2 608 597 645 | 1 | 183543 | 1 | 14,60 |
| 20 | 360 | 450 | 11,1 | 7/16 | 2 608 597 646 | 1 | 183550 | 1 | 16,22 |
| 22 | 360 | 450 | 11,1 | 7/16 | 2 608 597 647 | 1 | 183567 | 1 | 18,94 |
| 24 | 360 | 450 | 11,1 | 7/16 | 2 608 597 648 | 1 | 183574 | 1 | 21,21 |
| 25 | 360 | 450 | 11,1 | 7/16 | 2 608 585 730 | 1 | 505925 | 1 | 23,27 |
| 26 | 360 | 450 | 11,1 | 7/16 | 2 608 597 649 | 1 | 183581 | 1 | 25,22 |
| 28 | 360 | 450 | 11,1 | 7/16 | 2 608 597 650 | 1 | 183598 | 1 | 27,47 |
| 30 | 360 | 450 | 11,1 | 7/16 | 2 608 597 651 | 1 | 183604 | 1 | 31,43 |
| 32 | 360 | 450 | 11,1 | 7/16 | 2 608 597 652 | 1 | 183611 | 1 | 35,07 |
| 10 | 470 | 600 | 7,9 | 5/16 | 2 608 585 716 | 1 | 488860 | 1 | 11,68 |
| 12 | 470 | 600 | 7,9 | 5/16 | 2 608 585 717 | 1 | 488877 | 1 | 13,02 |
| 14 | 470 | 600 | 11,1 | 7/16 | 2 608 585 718 | 1 | 488884 | 1 | 15,72 |
| 16 | 470 | 600 | 11,1 | 7/16 | 2 608 585 719 | 1 | 488891 | 1 | 17,01 |
| 18 | 470 | 600 | 11,1 | 7/16 | 2 608 585 720 | 1 | 488907 | 1 | 19,14 |
| 20 | 470 | 600 | 11,1 | 7/16 | 2 608 585 721 | 1 | 488914 | 1 | 21,03 |
| 22 | 470 | 600 | 11,1 | 7/16 | 2 608 585 722 | 1 | 488921 | 1 | 24,35 |
| 24 | 470 | 600 | 11,1 | 7/16 | 2 608 585 723 | 1 | 488938 | 1 | 27,55 |
| 26 | 470 | 600 | 11,1 | 7/16 | 2 608 585 724 | 1 | 488945 | 1 | 33,01 |
| 28 | 470 | 600 | 11,1 | 7/16 | 2 608 585 725 | 1 | 488952 | 1 | 35,71 |
| 30 | 470 | 600 | 11,1 | 7/16 | 2 608 585 726 | 1 | 488969 | 1 | 40,89 |
| 32 | 470 | 600 | 11,1 | 7/16 | 2 608 585 727 | 1 | 488976 | 1 | 45,74 |

SelfCut Speed yassı freze matkap uçları

Son derece hızlı ve temiz delme

Olağanüstü fiyat/performans oranı ve delme hassasiyeti: Yılan matkap uçları için uygun maliyetli ve hızlı alternatif

Biçimlendirilmiş uç kısım,
hızlı talaş atımı için



Temiz delikler

temiz ve hassas delme için yeni kesim geometrisi



Yenilikçi kendiliğinden içeri çekilen dişli uç,
düşük güç sarfıyla hızlı ve hassas delme için.

Yaprak matkap uçları, Self Cut Speed, 1/4" altıgen şaftlı

**SELF CUT
SPEED**

► Yumuşak ve sert ahşap, hafif yapı malzemeleri ve alçıpan için uygun

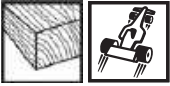

| | Çap (D) mm | Toplam uzunluk (L2) mm | Sipariş numarası | Ambalaj içeriği | EAN kodu 3165140... | Minimum Sipariş Adedi | Fiyat € |
|-------------------|------------|------------------------|------------------|-----------------|---------------------|-----------------------|---------|
| Kısa uçlar | | | | | | | |
| | 6 | 152 | 2 608 595 481 | 1 | 352963 | 5 | 2,09 |
| | 8 | 152 | 2 608 595 482 | 1 | 352970 | 5 | 2,21 |
| | 10 | 152 | 2 608 595 483 | 1 | 352987 | 5 | 2,40 |
| | 12 | 152 | 2 608 595 484 | 1 | 352994 | 5 | 2,47 |
| | 13 | 152 | 2 608 595 485 | 1 | 353007 | 5 | 2,53 |
| | 14 | 152 | 2 608 595 486 | 1 | 353014 | 5 | 2,70 |
| | 16 | 152 | 2 608 595 487 | 1 | 353021 | 5 | 2,79 |
| | 17 | 152 | 2 608 595 488 | 1 | 353038 | 5 | 2,90 |
| | 18 | 152 | 2 608 595 489 | 1 | 353045 | 5 | 2,94 |
| | 19 | 152 | 2 608 595 490 | 1 | 353052 | 5 | 3,15 |
| | 20 | 152 | 2 608 595 491 | 1 | 353069 | 5 | 3,19 |
| | 22 | 152 | 2 608 595 492 | 1 | 353076 | 5 | 3,34 |
| | 24 | 152 | 2 608 595 493 | 1 | 353083 | 5 | 3,79 |
| | 25 | 152 | 2 608 595 494 | 1 | 353090 | 5 | 3,83 |
| | 26 | 152 | 2 608 595 495 | 1 | 353106 | 5 | 4,01 |
| | 28 | 152 | 2 608 595 496 | 1 | 353113 | 5 | 4,28 |
| | 30 | 152 | 2 608 595 497 | 1 | 353120 | 5 | 4,46 |
| | 32 | 152 | 2 608 595 498 | 1 | 353137 | 5 | 4,58 |
| | 35 | 152 | 2 608 595 499 | 1 | 353144 | 5 | 4,62 |
| | 36 | 152 | 2 608 595 500 | 1 | 353151 | 5 | 5,12 |
| | 38 | 152 | 2 608 595 501 | 1 | 353168 | 5 | 5,58 |
| | 40 | 152 | 2 608 595 502 | 1 | 353175 | 5 | 6,11 |

Yaprak matkap uçları, Self Cut, 1/4" altıgen şaftlı

**SELF CUT
SPEED**

► Yumuşak ve sert ahşap, hafif yapı malzemeleri ve alçıpan için uygun



| Çap (D) mm | Toplam uzunluk (L2) mm | Sipariş numarası | Ambalaj içeriği | EAN kodu 3 165 140... | Minimum Sipariş Adedi | Fiyat ₺ |
|-------------------|------------------------|------------------|-----------------|-----------------------|-----------------------|---------|
| Uzun uçlar | | | | | | |
| 6 | 400 | 2 608 595 400 | 1 | 346238 | 1 | 5,31 |
| 8 | 400 | 2 608 595 401 | 1 | 346245 | 1 | 5,60 |
| 10 | 400 | 2 608 595 402 | 1 | 346252 | 1 | 5,86 |
| 12 | 400 | 2 608 595 403 | 1 | 346269 | 1 | 6,23 |
| 13 | 400 | 2 608 595 404 | 1 | 346276 | 1 | 6,23 |
| 14 | 400 | 2 608 595 405 | 1 | 346283 | 1 | 6,29 |
| 16 | 400 | 2 608 595 406 | 1 | 346290 | 1 | 6,41 |
| 17 | 400 | 2 608 595 407 | 1 | 346306 | 1 | 6,53 |
| 18 | 400 | 2 608 595 408 | 1 | 346313 | 1 | 6,79 |
| 19 | 400 | 2 608 595 409 | 1 | 346320 | 1 | 7,14 |
| 20 | 400 | 2 608 595 410 | 1 | 346337 | 1 | 7,29 |
| 22 | 400 | 2 608 595 411 | 1 | 346344 | 1 | 8,15 |
| 24 | 400 | 2 608 595 412 | 1 | 346351 | 1 | 8,31 |
| 25 | 400 | 2 608 595 413 | 1 | 346368 | 1 | 8,37 |
| 26 | 400 | 2 608 595 414 | 1 | 346375 | 1 | 8,37 |
| 28 | 400 | 2 608 595 415 | 1 | 346382 | 1 | 8,58 |
| 30 | 400 | 2 608 595 416 | 1 | 346399 | 1 | 8,58 |
| 32 | 400 | 2 608 595 417 | 1 | 346405 | 1 | 9,15 |
| 35 | 400 | 2 608 595 418 | 1 | 346412 | 1 | 9,31 |
| 36 | 400 | 2 608 595 419 | 1 | 346429 | 1 | 9,35 |
| 38 | 400 | 2 608 595 420 | 1 | 346436 | 1 | 9,74 |
| 40 | 400 | 2 608 595 421 | 1 | 346443 | 1 | 10,36 |

► Toplam uzunluğu 152 mm olan kısa uçlar için uygundur

| Quickchange için uzatma 1/4" | | | | | | |
|------------------------------|-----|---------------|---|--------|---|-------|
| - | 152 | 2 608 587 520 | 1 | 638821 | 1 | 11,48 |
| - | 305 | 2 608 587 521 | 1 | 638838 | 1 | 19,12 |



HEX-9 MultiConstruction

Akülü darbeleri vidalama makineleri ile delme imkanı

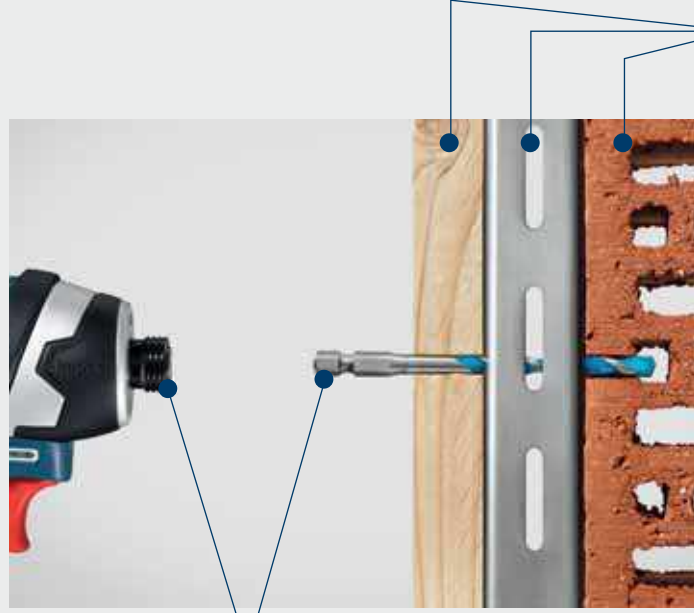

MultiConstruction
(multi malzeme)
ahşap, metal, tuğla vb.
tüm yapı malzemelerinde
çalışma imkanı sağlar

HEX (Altıgen) Şaft sistemi
akülü darbeleri vidalama makineleri ile
delme işlemi yapma imkanı

HEX-9 MultiConstruction (Altıgen şaftlı çok amaçlı matkap ucu)

MULTI CONSTRUCTION ► **Şunlar için uygun:** İç mekan tadilatında kullanılan tüm malzemeler, örn. beton, duvar, yapı tuğlası, eternit, hafif yapı malzemeleri, çok katmanlı malzemeler, seramik ve fayans, ahşap, plastik, metal saclar, alüminyum



► Altıgen şaftıyla GDR tipi makinalarda çalışmak için uygun



| Çap (D) mm | Çalışma uzunluk mm | Toplam uzunluk mm | Sipariş numarası | Ambalaj içeriği | EAN kodu 3165140... | Minimum Sipariş Adedi | Fiyat € |
|------------|--------------------|--------------------|------------------|-----------------|---------------------|-----------------------|-------------|
| 3 | 45 | 90 | 2 607 002 773 | 1 | 790567 | 1 | 2,46 |
| 4 | 45 | 90 | 2 607 002 774 | 1 | 790574 | 1 | 2,56 |
| 5 | 50 | 100 | 2 607 002 775 | 1 | 790581 | 1 | 2,69 |
| 5,5 | 60 | 100 | 2 607 002 776 | 1 | 790598 | 1 | 2,89 |
| 5,5 | 90 | 150 | 2 608 579 836 | 1 | 4059952511320 | 1 | 2,87 ►YENİ! |
| 6 | 60 | 100 | 2 607 002 777 | 1 | 790604 | 5 | 3,07 |
| 6 | 90 | 150 | 2 608 579 837 | 1 | 4059952511337 | 5 | 2,77 ►YENİ! |
| 6,5 | 60 | 100 | 2 608 579 838 | 1 | 4059952511344 | 1 | 2,71 ►YENİ! |
| 7 | 60 | 100 | 2 607 002 778 | 1 | 790611 | 5 | 3,45 |
| 7 | 90 | 150 | 2 608 579 839 | 1 | 4059952511351 | 5 | 2,89 ►YENİ! |
| 8 | 60 | 100 | 2 607 002 779 | 1 | 790628 | 5 | 3,73 |
| 10 | 90 | 150 | 2 607 002 780 | 1 | 790635 | 5 | 4,31 |
| 12 | 90 | 150 | 2 608 579 840 | 1 | 4059952511368 | 1 | 4,04 ►YENİ! |
| 5-6-8 | 50-60-60 | 100 | 2 608 589 529 | 3 | 800259 | 1 | 8,47 |
| 4-5-6-8-10 | 45-50-60-60-90 | 90-100-100-100-150 | 2 608 589 530 | 5 | 800266 | 1 | 14,74 |



HEX-9 Ceramic

Akülü darbeli vidalama makineleri ile fayansta çok temiz delikler

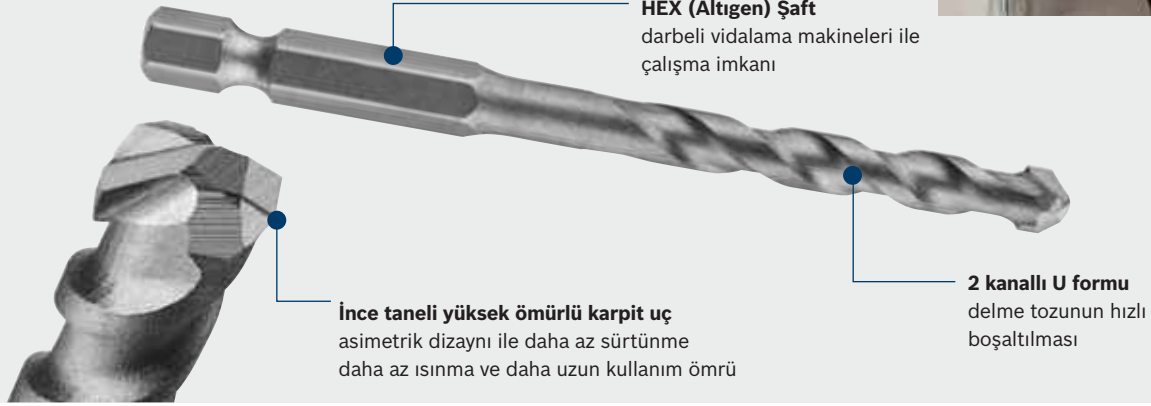

HEX-9 Ceramic (Altıgen şaftlı seramik matkap ucu)



- **Şunlar için uygun:** Tüm yumuşak ile orta sert arası fayanslar, porselen, seramik ve sertleştirilmemiş cam
- Altıgen şaftıyla GDR tipi makinalarda çalışmak için uygun



| Çap (D) mm | Çalışma uzunluk mm | Toplam uzunluk mm | Sipariş numarası | Ambalaj içeriği | EAN kodu 3165140... | Minimum Sipariş Adedi | Fiyat € |
|------------|--------------------|-------------------|------------------|-----------------|---------------------|-----------------------|---------|
| 3 | 40 | 90 | 2 608 589 519 | 1 | 800150 | 1 | 4,31 |
| 4 | 40 | 90 | 2 608 589 520 | 1 | 800167 | 1 | 4,31 |
| 5 | 40 | 90 | 2 608 589 521 | 1 | 800174 | 1 | 4,92 |
| 5,5 | 40 | 90 | 2 608 589 522 | 1 | 800181 | 1 | 4,92 |
| 6 | 40 | 90 | 2 608 589 523 | 1 | 800198 | 1 | 4,92 |
| 7 | 40 | 90 | 2 608 589 524 | 1 | 800204 | 1 | 6,17 |
| 8 | 40 | 90 | 2 608 589 525 | 1 | 800211 | 1 | 6,17 |
| 10 | 40 | 90 | 2 608 589 526 | 1 | 800228 | 1 | 7,12 |
| 5-6-8 | 40 | 90 | 2 608 589 527 | 3 | 800235 | 1 | 14,40 |
| 4-5-6-8-10 | 40 | 90 | 2 608 589 528 | 5 | 800242 | 1 | 24,67 |

HSS altıgen şaftlı spiralli ahşap matkap uçları



- Sert ve yumuşak ahşap için uygun

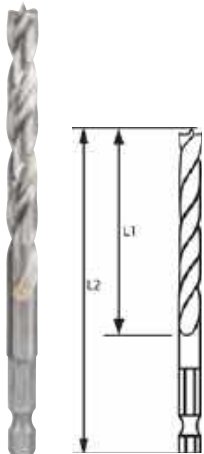

| Çap (D) mm | Çalışma uzunluğu (L1) mm | Toplam uzunluk (L2) mm | Sipariş numarası | Ambalaj içeriği | EAN kodu 3165140... | Minimum Sipariş Adedi | Fiyat € |
|--------------------------|--------------------------|------------------------|------------------|-----------------|---------------------|-----------------------|---------|
| Standart paketler | | | | | | | |
| 2 | 24 | 62 | 2 608 595 518 | 1 | 395434 | 5 | 1,98 |
| 3 | 33 | 74 | 2 608 595 519 | 1 | 395441 | 5 | 2,23 |
| 4 | 43 | 88 | 2 608 595 520 | 1 | 395458 | 5 | 2,47 |
| 5 | 52 | 99 | 2 608 595 521 | 1 | 395465 | 5 | 2,47 |
| 6 | 63 | 106 | 2 608 595 522 | 1 | 395472 | 5 | 2,69 |
| 8 | 75 | 117 | 2 608 595 523 | 1 | 395489 | 5 | 4,61 |
| 10 | 87 | 133 | 2 608 595 524 | 1 | 395496 | 5 | 6,29 |
| 2-3-4-5-6 | 24-33-43-52-63 | 62-74-88-99-106 | 2 608 595 525 | 5 | 395502 | 1 | 7,18 |

HSS PointTeQ Altıgen Şaftlı metal matkap uçları

Akülü darbeli vidalama makineleri ile kullanıma uygun tüm standart uygulamalar için hızlı ve güvenilir



Kaydırma yapmayan Şaft Tasarımı

¼" hex şaft yapısı ucun daha iyi kenetlenmesini sağlayarak mandren ile ucun birleştiği noktada kaydırma olmamasını sağlar.

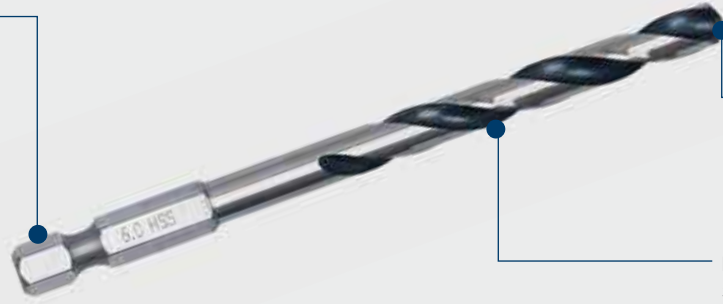

Hızlı ve Kolay Başlangıç

Kendinden merkezlemeli PoinTeQ uç tasarımı delme işlemine hızlı ve verimli bir başlangıç sağlar

Hızlı talaş atma

Siyah-Oksit kaplı kanalları hızlı talaş atımını destekler



Universal Kullanım

Matkap ve Akülü darbeli delme makinelerinde universal kullanıma olanak sağlar

1/4" altıgen şaftlı HSS PointTeQ metal matkap uçları



▶ Altıgen şaftıyla akülü darbeli vidalama makineleriyle kullanıma uygun

| Çap (D) mm | Çalışma uzunluğu (L1) mm | Toplam uzunluk (L2) mm | Sipariş numarası | Ambalaj içeriği | EAN kodu 31 651 40... | Minimum Sipariş Adedi | Fiyat € |
|--------------------|--------------------------|------------------------|------------------|-----------------|-----------------------|-----------------------|---------|
| 10'lu paket | | | | | | | |
| 2.0 | 24 | 60 | 2 608 577 540 | 10 | 231550 | 1 | 10,93 |
| 3.0 | 33 | 72 | 2 608 577 541 | 10 | 231567 | 1 | 10,93 |
| 3.5 | 39 | 79 | 2 608 577 542 | 10 | 231574 | 1 | 12,08 |
| 4.0 | 43 | 83 | 2 608 577 543 | 10 | 231581 | 1 | 12,68 |
| 4.2 | 43 | 83 | 2 608 577 544 | 10 | 231598 | 1 | 13,25 |
| 5.0 | 52 | 91 | 2 608 577 545 | 10 | 231604 | 1 | 14,49 |
| 6.0 | 57 | 98 | 2 608 577 546 | 10 | 231611 | 1 | 17,56 |
| 5'li paket | | | | | | | |
| 8.0 | 75 | 117 | 2 608 577 547 | 5 | 231628 | 1 | 12,11 |
| 10.0 | 87 | 133 | 2 608 577 548 | 5 | 231635 | 1 | 17,28 |
| 12.0 | 101 | 151 | 2 608 577 549 | 5 | 231642 | 1 | 26,37 |
| 1'li paket | | | | | | | |
| 2.0 | 24 | 60 | 2 608 577 517 | 1 | 231321 | 5 | 1,71 |
| 2.5 | 30 | 69 | 2 608 577 518 | 1 | 231338 | 5 | 1,63 |
| 3.0 | 33 | 72 | 2 608 577 519 | 1 | 231345 | 5 | 1,69 |
| 3.2 | 36 | 75 | 2 608 577 520 | 1 | 231352 | 5 | 1,74 |
| 3.3 | 36 | 75 | 2 608 577 521 | 1 | 231369 | 5 | 1,90 |
| 3.5 | 39 | 79 | 2 608 577 522 | 1 | 231376 | 5 | 1,80 |
| 4.0 | 43 | 83 | 2 608 577 523 | 1 | 231383 | 5 | 1,79 |
| 4.2 | 43 | 83 | 2 608 577 524 | 1 | 231390 | 5 | 1,83 |
| 4.5 | 47 | 87 | 2 608 577 525 | 1 | 231406 | 5 | 1,88 |
| 5.0 | 52 | 91 | 2 608 577 526 | 1 | 231413 | 5 | 1,99 |
| 5.5 | 57 | 98 | 2 608 577 527 | 1 | 231420 | 5 | 3,91 |
| 6.0 | 57 | 98 | 2 608 577 528 | 1 | 231437 | 5 | 3,51 |
| 6.5 | 63 | 107 | 2 608 577 529 | 1 | 231444 | 5 | 3,66 |
| 6.8 | 69 | 109 | 2 608 577 530 | 1 | 231451 | 5 | 4,73 |
| 7.0 | 69 | 109 | 2 608 577 531 | 1 | 231468 | 5 | 3,51 |
| 7.5 | 69 | 109 | 2 608 577 532 | 1 | 231475 | 5 | 3,47 |
| 8.0 | 75 | 117 | 2 608 577 533 | 1 | 231482 | 5 | 3,11 |
| 8.5 | 75 | 117 | 2 608 577 534 | 1 | 231499 | 5 | 3,70 |
| 9.0 | 81 | 125 | 2 608 577 535 | 1 | 231505 | 5 | 3,94 |
| 9.5 | 81 | 125 | 2 608 577 536 | 1 | 231512 | 5 | 4,37 |
| 10.0 | 87 | 133 | 2 608 577 537 | 1 | 231529 | 5 | 4,43 |
| 11.0 | 94 | 142 | 2 608 577 538 | 1 | 231536 | 5 | 5,75 |
| 12.0 | 101 | 151 | 2 608 577 539 | 1 | 231543 | 5 | 5,46 |

5 parça ve 9 parça set versiyonları için fiyat listesinin sonundaki ekonomik ürünler bölümüne bakabilirsiniz.

Impact Control HSS metal matkap ucu



Akülü darbeli vidalama makineleri ile kullanıma uygun altıgen şaftlı metal matkap uçları

2 parçalı lehimleme ile güçlendirilmiş gövde mükemmel dayanıklılık



135°'lik merkezleme ucu hızlı başlangıç ve kusursuz merkezleme

HEX (Altıgen) Şaft
darbeli vidalama makineleri ile çalışma imkanı ve mandrene mükemmel sabitleme

Özel işlenmiş kanal yapısı
daha hızlı toz atma

1/4" altıgen şaftlı Impact Control HSS metal matkap uçları



► Altıgen şaftıyla akülü darbeli vidalama makineleriyle kullanıma uygun

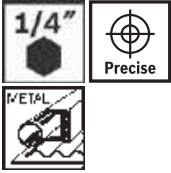





| Çap (D) mm | Çalışma uzunluğu (L1) mm | Toplam uzunluk (L2) mm | Sipariş numarası | Ambalaj içeriği | EAN kodu 3165140... | Minimum Sipariş Adedi | Fiyat € |
|------------|--------------------------|------------------------|------------------|-----------------|---------------------|-----------------------|---------|
|------------|--------------------------|------------------------|------------------|-----------------|---------------------|-----------------------|---------|

1'li paket

| | | | | | | | |
|------|-----|-----|---------------|---|--------|---|-------|
| 2,0 | 24 | 60 | 2 608 577 045 | 1 | 858731 | 5 | 2,68 |
| 2,5 | 30 | 69 | 2 608 577 047 | 1 | 858755 | 5 | 2,50 |
| 3,0 | 33 | 72 | 2 608 577 048 | 1 | 858786 | 5 | 2,68 |
| 3,2 | 36 | 75 | 2 608 577 049 | 1 | 858762 | 5 | 2,72 |
| 3,3 | 36 | 75 | 2 608 577 050 | 1 | 858779 | 5 | 2,80 |
| 3,5 | 39 | 79 | 2 608 577 051 | 1 | 858793 | 5 | 2,91 |
| 4,0 | 43 | 83 | 2 608 577 052 | 1 | 858809 | 5 | 3,02 |
| 4,2 | 43 | 83 | 2 608 577 054 | 1 | 858823 | 5 | 3,22 |
| 4,5 | 47 | 87 | 2 608 577 055 | 1 | 858830 | 5 | 3,32 |
| 5,0 | 52 | 91 | 2 608 577 056 | 1 | 858847 | 5 | 3,29 |
| 5,5 | 57 | 98 | 2 608 577 057 | 1 | 858854 | 5 | 3,76 |
| 6,0 | 57 | 98 | 2 608 577 058 | 1 | 858861 | 5 | 3,61 |
| 6,5 | 63 | 104 | 2 608 577 059 | 1 | 858878 | 5 | 4,18 |
| 6,8 | 69 | 109 | 2 608 577 149 | 1 | 883603 | 5 | 4,89 |
| 7,0 | 69 | 109 | 2 608 577 060 | 1 | 858885 | 5 | 4,89 |
| 7,5 | 69 | 109 | 2 608 577 128 | 1 | 872157 | 5 | 5,03 |
| 8,0 | 75 | 117 | 2 608 577 061 | 1 | 858892 | 5 | 5,12 |
| 8,5 | 75 | 117 | 2 608 577 129 | 1 | 872164 | 5 | 5,56 |
| 9,0 | 81 | 125 | 2 608 577 062 | 1 | 858908 | 5 | 6,54 |
| 9,5 | 81 | 125 | 2 608 577 130 | 1 | 872171 | 5 | 6,83 |
| 10,0 | 87 | 133 | 2 608 577 063 | 1 | 858915 | 5 | 7,42 |
| 11,0 | 94 | 142 | 2 608 577 064 | 1 | 858922 | 5 | 9,76 |
| 12,0 | 101 | 151 | 2 608 577 065 | 1 | 858939 | 5 | 12,00 |



Silindirik şaftlı beton matkap uçları

| Yeni ürün | CYL-1 | CYL-3 | CYL-5 | CYL-9 | CYL-9 Ceramic |
|--------------------|-----------------------------------------------------------------------------------|-----------------------------------------------------------------------------------|-----------------------------------------------------------------------------------|------------------------------------------------------------------------------------|-------------------------------------------------------------------------------------|
| Eski ürün | Impact | Silver Percussion | Blue Granite Turbo | MultiConstruction | |
| |  |  |  |  |  |
| Kullanım ömrü | • | ••• | ••••• | ••• | ••• |
| Hız | •• | ••• | ••••• | ••••• | ••• |
| Matkap tozu taşıma | ••• | ••• | ••••• | ••••• | ••• |
| Uç | | | activeteq | Merkezleme ucu | Merkezleme ucu |
| | | | Elmasla taşlanmış kesici kenarlar | Elmasla taşlanmış kesici kenarlar | Güçlendirilmiş kafa |
| Kesme | 2 kesici | 2 kesici | 2 kesici | 2 kesici | 2 kesici |
| Sert metal | | Uzun ömürlü sert metal | Çok ince kum büyüklüğüne sahip uzun ömürlü sert metal | Çok ince kum büyüklüğüne sahip uzun ömürlü sert metal | Uzun ömürlü sert metal |
| | Standart sert metal | | | | |
| Spiral | | | 2 spiralli Vario tasarım | 4 spiralli Dura tasarım | |
| | 2 spiralli U formu | 2 spiralli U formu | | | |



Optimum delme



Uzun kullanım ömrü



Hızlı delme



Çok Amaçlı



Fayans matkap ucu

•/•• = iyi

•••/••••• = daha iyi

••••• = en iyi

CYL-5

% 20 daha hızlı delme

activetec
Betonda etkin delme için aktif merkezleme ucu



Çok ince tane büyüklüğüne sahip uzun ömürlü karpit
Ekstra uzun kullanım ömrü/ maksimum mukavemet



Yeni Power-Grip sistemi makine gücünün % 100 oranında delici uca aktarılmasını sağlar



2 kesici
Standard

Elmasla taşlanmış kesici kenarlar
Betonu daha hızlı delmek için

2 spiralli Vario tasarım
Hızlı delme için daha az sürtünme ve delme tozunu matkaptan daha hızlı atma

Beton matkap ucu CYL-5**CYL-5**

Blue Granite



- **Şunlar için uygun:** Granit, beton, duvar, kireçli kum taşı, doğal ve yapay taşta delik açma
- Dayanıklı, yüksek performanslı matkap uçları, ISO 5468'e göre, tüm darbeli matkaplar için
- Dübел delikleri için ideal
- Matkap ucu rengi: Mavi, parlak bilenmiş

| Standart paketler | Çap (D) mm | Çalışma uzunluğu (L1) mm | Toplam uzunluk (L2) mm | Sipariş numarası | Ambalaj içeriği | EAN kodu 3165140... | Minimum Sipariş Adedi | Fiyat € |
|-------------------|------------|--------------------------|------------------------|------------------|-----------------|---------------------|-----------------------|---------|
| 1'li paket | | | | | | | | |
| | 3 | 50 | 90 | 2 608 588 136 | 1 | 690270 | 5 | 2,01 |
| | 4 | 50 | 90 | 2 608 588 138 | 1 | 690294 | 5 | 2,01 |
| | 5 | 50 | 100 | 2 608 588 140 | 1 | 690317 | 5 | 2,28 |
| | 5 | 100 | 150 | 2 608 588 141 | 1 | 690324 | 5 | 3,73 |
| | 6 | 50 | 100 | 2 608 588 144 | 1 | 690355 | 5 | 2,42 |
| | 6 | 100 | 150 | 2 608 588 145 | 1 | 690362 | 5 | 3,80 |
| | 7 | 50 | 100 | 2 608 588 149 | 1 | 690409 | 5 | 3,63 |
| | 7 | 100 | 150 | 2 608 588 150 | 1 | 690416 | 1 | 3,80 |
| | 8 | 50 | 100 | 2 608 588 151 | 1 | 690423 | 5 | 3,80 |
| | 8 | 100 | 150 | 2 608 588 152 | 1 | 690430 | 5 | 3,80 |
| | 8 | 200 | 250 | 2 608 588 153 | 1 | 690447 | 5 | 6,52 |
| | 10 | 100 | 150 | 2 608 588 155 | 1 | 690454 | 5 | 3,80 |
| | 10 | 200 | 250 | 2 608 588 156 | 1 | 690461 | 1 | 7,92 |
| | 12 | 90 | 150 | 2 608 588 157 | 1 | 690478 | 1 | 5,53 |
| | 12 | 190 | 250 | 2 608 588 158 | 1 | 690485 | 1 | 9,53 |
| | 14 | 90 | 150 | 2 608 588 159 | 1 | 690492 | 1 | 10,14 |
| | 16 | 140 | 200 | 2 608 588 161 | 1 | 690515 | 1 | 13,13 |
| | 18 | 140 | 200 | 2 608 588 162 | 1 | 690522 | 1 | 17,56 |
| | 20 | 140 | 200 | 2 608 588 163 | 1 | 690539 | 1 | 20,65 |
| | 5-6-8 | 50 | 100 | 2 608 588 164 | 3 | 690546 | 1 | 6,52 |

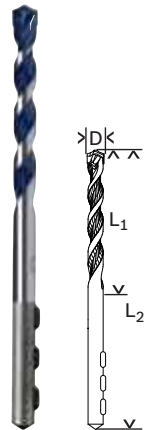

CYL-3

Betonda uzun ömür

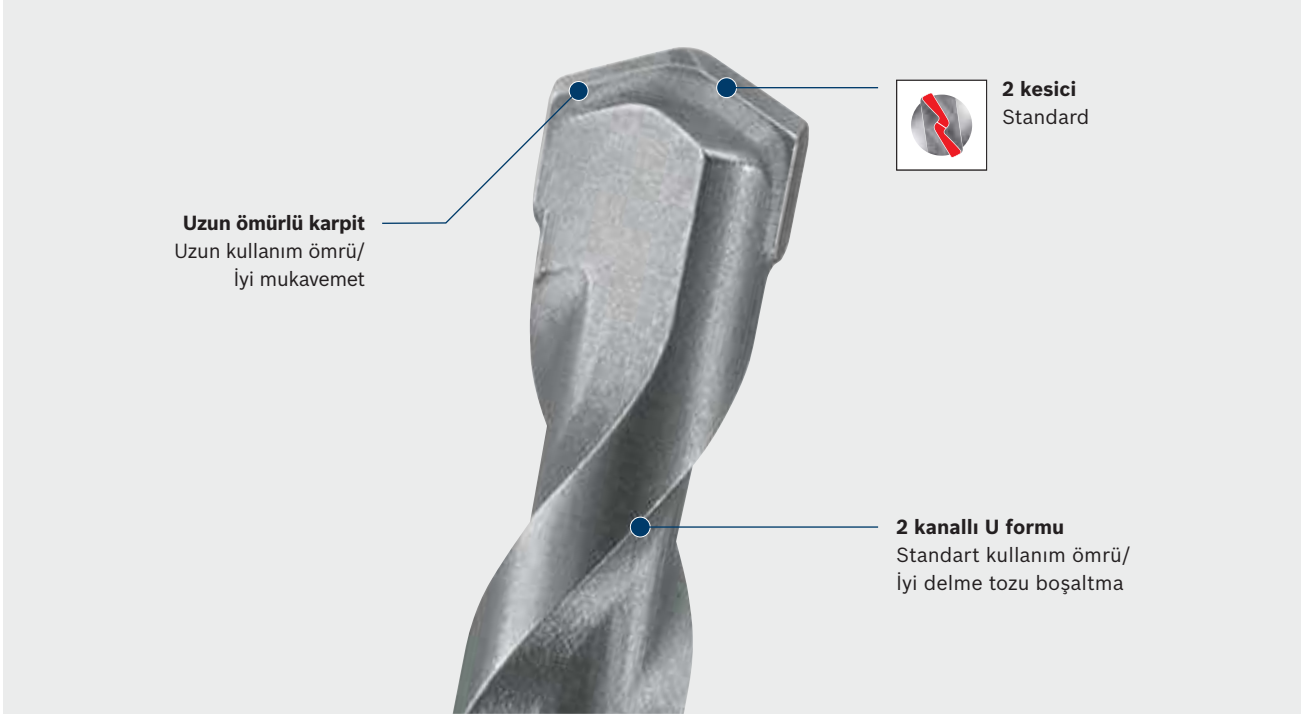

Uzun ömürlü karpit
Uzun kullanım ömrü/
İyi mukavemet



2 kesici
Standard

2 kanallı U formu
Standart kullanım ömrü/
İyi delme tozu boşaltma

Beton matkap ucu CYL-3

CYL-3

SILVER PERCUSSION



long
LIFE

fast
DRILL



- **Şunlar için uygun:** Beton, duvar, kireçli kum taşında delik açma
- Dayanıklı, yüksek performanslı matkap uçları, ISO 5468'e göre, tüm darbeli matkaplar için
- Dübел delikleri için ideal
- Matkap ucu rengi: Gümüş gri, kumlanmış



| Çap (D) mm | Çalışma uzunluğu (L1) mm | Toplam uzunluk (L2) mm | Sipariş numarası | Ambalaj içeriği | EAN kodu 3165140... | Minimum Sipariş Adedi | Fiyat € |
|--------------------------------|--------------------------|------------------------|------------------|-----------------|---------------------|-----------------------|---------|
| 10'lu Ekonomik paketler | | | | | | | |
| 4 | 40 | 75 | 2 608 597 713 | 10 | 187251 | 1 | 9,51 |
| 5 | 50 | 85 | 2 608 597 715 | 10 | 187275 | 1 | 10,64 |
| 6 | 60 | 100 | 2 608 597 716 | 10 | 187282 | 1 | 10,64 |
| 7 | 60 | 100 | 2 608 597 718 | 10 | 187305 | 1 | 17,59 |
| 8 | 80 | 120 | 2 608 597 719 | 10 | 187312 | 1 | 18,98 |
| 10 | 80 | 120 | 2 608 597 720 | 10 | 187329 | 1 | 18,98 |
| 12 | 90 | 150 | 2 608 597 721 | 10 | 187336 | 1 | 27,65 |
| Standart paketler | | | | | | | |
| 3 | 40 | 70 | 2 608 597 655 | 1 | 186674 | 5 | 1,22 |
| 4 | 40 | 75 | 2 608 597 656 | 1 | 186681 | 5 | 1,22 |
| 5 | 50 | 85 | 2 608 597 658 | 1 | 186704 | 5 | 1,41 |
| 6 | 60 | 100 | 2 608 597 660 | 1 | 186728 | 5 | 1,41 |
| 7 | 60 | 100 | 2 608 597 662 | 1 | 186742 | 5 | 2,32 |
| 8 | 80 | 120 | 2 608 597 663 | 1 | 186759 | 5 | 2,55 |
| 9 | 80 | 120 | 2 608 597 664 | 1 | 186766 | 5 | 2,55 |
| 10 | 80 | 120 | 2 608 597 665 | 1 | 186773 | 5 | 2,55 |

Betón matkap ucu CYL-3

CYL-3

SILVER PERCUSSION



| Çap (D) mm | Çalışma uzunluğu (L1) mm | Toplam uzunluk (L2) mm | Sipariş numarası | Ambalaj içeriği | EAN kodu 3765740... | Minimum Sipariş Adedi | Fiyat € |
|--------------------------|--------------------------|------------------------|------------------|-----------------|---------------------|-----------------------|---------|
| Standart paketler | | | | | | | |
| 11 | 90 | 150 | 2 608 597 666 | 1 | 186780 | 5 | 3,47 |
| 12 | 90 | 150 | 2 608 597 667 | 1 | 186797 | 5 | 3,70 |
| 13 | 90 | 150 | 2 608 597 668 | 1 | 186803 | 5 | 5,37 |
| 14 | 90 | 150 | 2 608 597 669 | 1 | 186810 | 5 | 6,12 |
| 15 | 100 | 160 | 2 608 597 670 | 1 | 186827 | 1 | 7,78 |
| 16 | 100 | 160 | 2 608 597 671 | 1 | 186834 | 5 | 8,02 |
| 18 | 100 | 160 | 2 608 597 672 | 1 | 186841 | 1 | 10,88 |
| 20 | 100 | 160 | 2 608 597 673 | 1 | 186858 | 1 | 12,09 |
| 22 | 100 | 160 | 2 608 597 674 | 1 | 186865 | 1 | 18,55 |
| 25 | 100 | 160 | 2 608 597 675 | 1 | 186872 | 1 | 30,73 |
| 5 | 90 | 150 | 2 608 597 677 | 1 | 186896 | 5 | 2,32 |
| 6 | 90 | 150 | 2 608 597 679 | 1 | 186919 | 5 | 2,32 |
| 7 | 90 | 150 | 2 608 597 681 | 1 | 186933 | 5 | 4,76 |
| 8 | 90 | 150 | 2 608 597 898 | 1 | 212878 | 5 | 4,76 |
| 8 | 150 | 200 | 2 608 597 682 | 1 | 186940 | 5 | 4,83 |
| 10 | 150 | 200 | 2 608 597 683 | 1 | 186957 | 5 | 5,02 |
| 12 | 150 | 200 | 2 608 597 684 | 1 | 186964 | 5 | 6,12 |
| 10 | 250 | 300 | 2 608 597 685 | 1 | 186971 | 5 | 6,58 |
| 12 | 250 | 300 | 2 608 597 686 | 1 | 186988 | 5 | 8,02 |
| 13 | 250 | 300 | 2 608 597 687 | 1 | 186995 | 5 | 11,20 |
| 14 | 250 | 300 | 2 608 597 688 | 1 | 187008 | 1 | 13,77 |
| 6 | 350 | 400 | 2 608 585 634 | 1 | 484428 | 1 | 7,16 |
| 8 | 350 | 400 | 2 608 597 690 | 1 | 187022 | 1 | 9,71 |
| 10 | 350 | 400 | 2 608 597 691 | 1 | 187039 | 1 | 10,14 |
| 12 | 350 | 400 | 2 608 597 692 | 1 | 187046 | 1 | 11,98 |
| 14 | 350 | 400 | 2 608 597 693 | 1 | 187053 | 1 | 15,65 |
| 16 | 350 | 400 | 2 608 597 694 | 1 | 187060 | 1 | 18,48 |
| 18 | 350 | 400 | 2 608 597 695 | 1 | 187077 | 1 | 24,72 |
| 20 | 350 | 400 | 2 608 597 696 | 1 | 187084 | 1 | 28,55 |
| 5-6-8 | 50-60-80 | 85-100-120 | 2 608 597 709 | 3 | 187213 | 1 | 3,80 |

CYL-1 Optimum delme performansı

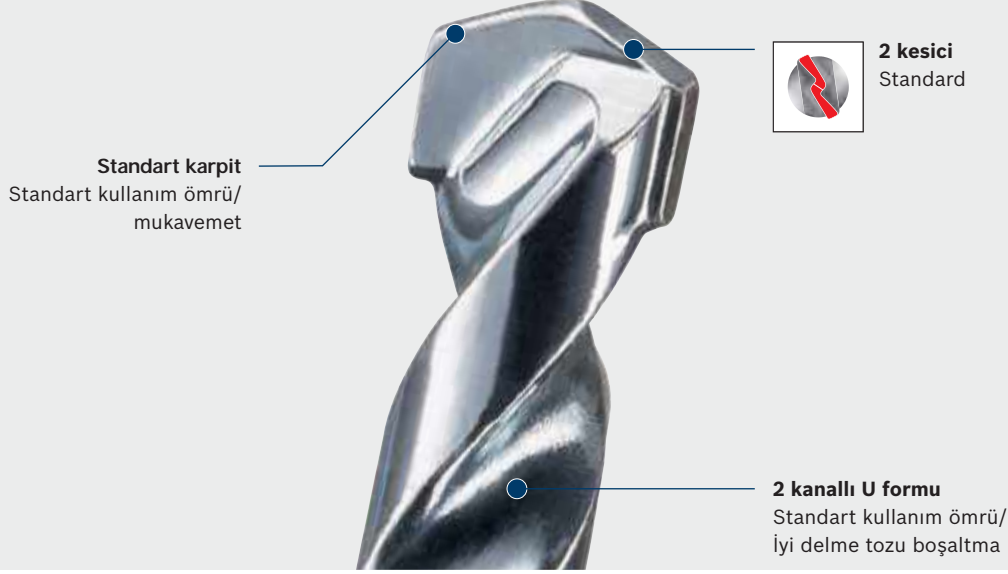

Taş matkap ucu CYL-1

CYL-1

- Şunlar için uygun: Duvar, kireçli kum taşında delik açma
- Sert metalle donatılmış darbeli matkap uçları, ISO 5468'e uygun

IMPACT

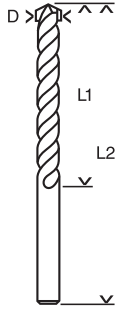

| Çap (D) mm | Çalışma uzunluğu (L1) mm | Toplam uzunluk (L2) mm | Sipariş numarası | Ambalaj içeriği | EAN kodu 3165140... | Minimum Sipariş Adedi | Fiyat € |
|--------------------------------|--------------------------|------------------------|------------------|-----------------|---------------------|-----------------------|---------|
| 10'lu Ekonomik paketler | | | | | | | |
| 3 | 30 | 60 | 2 608 590 200 | 10 | 439503 | 5 | 6,27 |
| 4 | 40 | 75 | 2 608 590 202 | 10 | 439527 | 5 | 6,27 |
| 5 | 50 | 85 | 2 608 590 205 | 10 | 439558 | 5 | 6,27 |
| 6 | 60 | 100 | 2 608 590 208 | 10 | 439589 | 5 | 6,77 |
| 6 | 85 | 150 | 2 608 590 209 | 10 | 439596 | 5 | 6,77 |
| 7 | 60 | 100 | 2 608 590 211 | 10 | 439619 | 5 | 7,26 |
| 5'li Ekonomik paketler | | | | | | | |
| 8 | 80 | 120 | 2 608 590 212 | 5 | 439626 | 5 | 3,87 |
| 9 | 80 | 120 | 2 608 590 213 | 5 | 439633 | 1 | 3,87 |
| 10 | 80 | 120 | 2 608 590 214 | 5 | 439640 | 5 | 4,44 |
| 10 | 85 | 150 | 2 608 590 215 | 5 | 439657 | 5 | 5,21 |
| 11 | 85 | 150 | 2 608 590 216 | 5 | 439664 | 1 | 6,45 |
| 12 | 85 | 150 | 2 608 590 217 | 5 | 439671 | 5 | 6,45 |
| 13 | 85 | 150 | 2 608 590 219 | 5 | 439695 | 5 | 7,26 |
| 16 | 85 | 150 | 2 608 590 221 | 5 | 439718 | 1 | 8,59 |
| Standart paketler | | | | | | | |
| 3 | 30 | 60 | 2 608 590 066 | 1 | 434799 | 5 | 0,95 |
| 4 | 40 | 75 | 2 608 590 068 | 1 | 434812 | 5 | 0,95 |
| 5 | 50 | 85 | 2 608 590 071 | 1 | 434843 | 5 | 0,95 |
| 6 | 60 | 100 | 2 608 590 074 | 1 | 434874 | 5 | 1,06 |
| 7 | 60 | 100 | 2 608 590 077 | 1 | 434904 | 5 | 1,06 |
| 8 | 80 | 120 | 2 608 590 078 | 1 | 434911 | 5 | 1,10 |
| 9 | 80 | 120 | 2 608 590 079 | 1 | 434928 | 5 | 1,10 |
| 10 | 80 | 120 | 2 608 590 081 | 1 | 434942 | 5 | 1,22 |
| 11 | 85 | 150 | 2 608 590 083 | 1 | 434966 | 5 | 1,84 |
| 12 | 85 | 150 | 2 608 590 084 | 1 | 434973 | 5 | 1,84 |
| 13 | 85 | 150 | 2 608 590 087 | 1 | 435000 | 5 | 2,05 |
| 14 | 85 | 150 | 2 608 590 088 | 1 | 435017 | 5 | 2,25 |
| 15 | 85 | 150 | 2 608 590 126 | 1 | 438087 | 5 | 2,32 |
| 16 | 85 | 150 | 2 608 590 089 | 1 | 435024 | 5 | 2,47 |

CYL-9 MultiConstruction Her türlü malzemede delme

Merkezeleme ucu
Betonda etkin delme için aktif merkezeleme ucu

Çok ince tane büyüklüğüne sahip uzun ömürlü karpit
Yüksek kullanım ömrü ve maksimum mukavemet

4 kanallı Dura tasarım
Betonda delme sırasında daha yüksek mukavemet ve hassaslık için kalınlaştırılmış gövde çapı



2 kesici, AWB lehimleme ve sertleştirme

Matkap ucunun dayanımını artırmak ve delme sırasında titreşimi düşürmek için çap optimizasyonlu lehimleme ve sertleştirme teknolojisi

Elmasla taşlanmış kesici kenarlar
Özel taşlama yöntemi değişik malzemelerde delme işleminin yapılabilmesini sağlar

Çok amaçlı matkap ucu CYL-9 Multi Construction

CYL-9 MultiConstruction

MULTI CONSTRUCTION

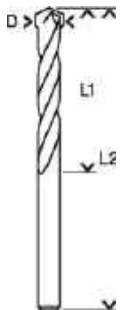
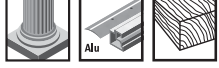

- **Şunlar için uygun:** İç mekan tadilatında kullanılan tüm malzemeler, örn. beton, duvar, yapı tuğlası, eternit, hafif yapı malzemeleri, çok katmanlı malzemeler, seramik ve fayans, ahşap, plastik, metal saclar, alüminyum
- Darbesiz ve darbeli delmede optimum sonuçlar

| Çap (D) mm | Çalışma uzunluğu (L1) mm | Toplam uzunluk (L2) mm | Sipariş numarası | Ambalaj içeriği | EAN kodu 3165140... | Minimum Sipariş Adedi | Fiyat € |
|-------------------|--------------------------|------------------------|------------------|-----------------|---------------------|-----------------------|---------|
| Kısa uçlar | | | | | | | |
| 3 | 40 | 70 | 2 608 595 359 | 1 | 328753 | 5 | 2,44 |
| 4 | 40 | 75 | 2 608 596 050 | 1 | 044790 | 5 | 2,44 |
| 5 | 50 | 85 | 2 608 596 051 | 1 | 044806 | 5 | 2,44 |
| 5,5 | 50 | 85 | 2 608 596 052 | 1 | 044813 | 5 | 2,44 |
| 6 | 60 | 100 | 2 608 596 053 | 1 | 044820 | 5 | 2,58 |
| 7 | 60 | 100 | 2 608 596 054 | 1 | 044844 | 5 | 2,82 |
| 8 | 80 | 120 | 2 608 596 055 | 1 | 044851 | 5 | 2,82 |
| 9 | 80 | 120 | 2 608 596 056 | 1 | 044868 | 5 | 4,05 |
| 10 | 80 | 120 | 2 608 596 057 | 1 | 044875 | 5 | 3,68 |
| 11 | 90 | 150 | 2 608 595 360 | 1 | 328760 | 5 | 6,21 |
| 12 | 90 | 150 | 2 608 596 058 | 1 | 044882 | 5 | 6,21 |
| Uzun uçlar | | | | | | | |
| 6 | 90 | 150 | 2 608 596 060 | 1 | 044899 | 5 | 3,32 |
| 7 | 90 | 150 | 2 608 596 076 | 1 | 046978 | 5 | 3,68 |
| 8 | 90 | 150 | 2 608 585 223 | 1 | 462242 | 5 | 3,68 |
| 10 | 90 | 150 | 2 608 585 224 | 1 | 462259 | 5 | 5,02 |
| 5 | 200 | 250 | 2 608 589 241 | 1 | 773010 | 1 | 5,02 |
| 6 | 200 | 250 | 2 608 595 506 | 1 | 366465 | 5 | 5,02 |
| 6,5 | 200 | 250 | 2 608 595 507 | 1 | 366472 | 5 | 5,05 |
| 7 | 200 | 250 | 2 608 595 508 | 1 | 366489 | 1 | 5,09 |
| 8 | 200 | 250 | 2 608 596 062 | 1 | 044912 | 5 | 5,09 |
| 8 | 350 | 400 | 2 608 595 361 | 1 | 328777 | 1 | 18,98 |
| 10 | 200 | 250 | 2 608 596 063 | 1 | 044929 | 5 | 5,39 |
| 12 | 200 | 250 | 2 608 596 064 | 1 | 044936 | 5 | 6,79 |
| 14 | 200 | 250 | 2 608 596 065 | 1 | 044943 | 5 | 8,47 |

CYL-9 Ceramic

Yumuşak ve orta sertlikte fayanslarda optimum delme sonucu

Uzun ömürlü karpit
Yüksek kullanım ömrü/
mukavemet

Güçlendirilmiş kafa
Matkap ucunun
kullanım ömrünü en
yüksek seviyeye taşır

Merkezeleme ucu
Kayma olmadan hassas
bir başlangıç için

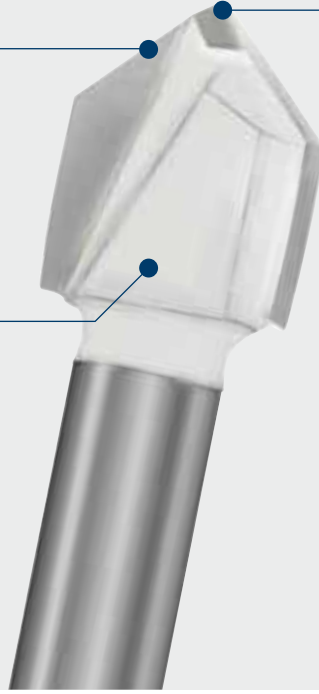

Fayans matkap ucu CYL-9 Ceramic

CYL-9 Ceramic
expert Ceramic



- **Şunlar için uygun:** Tüm yumuşak ile orta sert arası fayanslar, porselen, seramik ve sertleştirilmemiş cam
- Matkap ucu rengi: Beyaz
- **Not:** Düşük devir sayılarında ve darbesiz olarak kullanılmalıdır. Soğutma gerekli değildir.



| Standart paketler | Çap (D) mm | Toplam uzunluk (L) mm | Sipariş numarası | Ambalaj içeriği | EAN kodu 3165140... | Minimum Sipariş Adedi | Fiyat € |
|-------------------|------------|-----------------------|------------------|-----------------|---------------------|-----------------------|---------|
| | 3 | 70 | 2 608 587 157 | 1 | 599184 | 5 | 3,34 |
| | 4 | 70 | 2 608 587 158 | 1 | 599191 | 5 | 3,34 |
| | 5 | 70 | 2 608 587 159 | 1 | 599207 | 5 | 3,80 |
| | 6 | 80 | 2 608 587 161 | 1 | 599221 | 5 | 3,80 |
| | 7 | 80 | 2 608 587 163 | 1 | 599245 | 5 | 4,76 |
| | 8 | 80 | 2 608 587 164 | 1 | 599252 | 5 | 4,76 |
| | 10 | 90 | 2 608 587 165 | 1 | 599269 | 5 | 5,50 |
| | 12 | 90 | 2 608 587 166 | 1 | 599276 | 5 | 6,47 |
| | 14 | 90 | 2 608 587 167 | 1 | 599283 | 5 | 6,47 |
| | 16 | 90 | 2 608 587 168 | 1 | 599290 | 5 | 7,31 |



Bosch UNEO için matkap uçları

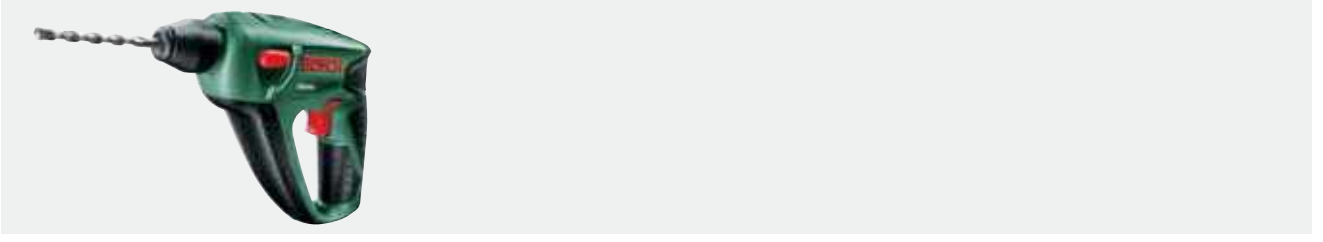

SDS-Quick matkap uçları - beton



► Uneo ile kullanıma uygun yüksek performanslı **SDS-Quick** beton matkap ucu



| | Çap (D) mm | Çalışma uzunluğu (L1) mm | Toplam uzunluk (L2) mm | Sipariş numarası | Ambalaj içeriği | EAN kodu 3165140... | Minimum Sipariş Adedi | Fiyat € |
|--------------------------------------|------------|--------------------------|------------------------|----------------------|-----------------|---------------------|-----------------------|---------|
| Standart paketler | | | | | | | | |
| - | 4 | 40 | 85 | 2 609 256 900 | 1 | 480666 | 5 | 2,39 |
| - | 5 | 55 | 100 | 2 609 256 901 | 1 | 480673 | 5 | 2,26 |
| - | 5,5 | 55 | 100 | 2 609 256 902 | 1 | 480680 | 1 | 2,26 |
| - | 6 | 55 | 100 | 2 609 256 903 | 1 | 480697 | 5 | 2,26 |
| - | 6,5 | 55 | 100 | 2 609 256 904 | 1 | 480703 | 1 | 2,26 |
| - | 7 | 55 | 100 | 2 609 256 905 | 1 | 480710 | 5 | 2,26 |
| - | 8 | 70 | 120 | 2 609 256 906 | 1 | 480727 | 5 | 2,45 |
| - | 10 | 70 | 120 | 2 609 256 907 | 1 | 480727 | 5 | 2,51 |
| 5.0x100, 6.0x100 ve 8.0x100 3'lü set | - | - | - | 2 609 256 908 | 3 | 480471 | 1 | 5,31 |
| 5.5x100, 6.0x100 ve 7.0x100 3'lü set | - | - | - | 2 609 256 909 | 3 | 480758 | 1 | 5,24 |

SDS-Quick matkap uçları - çok amaçlı



► Uneo ile kullanıma uygun neredeyse tüm malzemeler için yüksek performanslı çok amaçlı matkap ucu – sürekli matkap ucu değişimine gerek yok



| | | | | | | | | |
|----------------------------------------------------------------------------------------------------------------------------------------------------------------------------------------------------------------------------------------------------------|-----|----|-----|----------------------|----|--------|---|-------|
| - | 4 | 40 | 85 | 2 609 256 910 | 1 | 480765 | 5 | 2,51 |
| - | 5 | 55 | 100 | 2 609 256 911 | 1 | 480772 | 5 | 2,45 |
| - | 5,5 | 55 | 100 | 2 609 256 912 | 1 | 480789 | 1 | 2,45 |
| - | 6 | 55 | 100 | 2 609 256 913 | 1 | 480796 | 5 | 2,45 |
| - | 6,5 | 55 | 100 | 2 609 256 914 | 1 | 480802 | 1 | 2,45 |
| - | 7 | 55 | 100 | 2 609 256 915 | 1 | 480819 | 5 | 2,45 |
| - | 8 | 70 | 120 | 2 609 256 916 | 1 | 480826 | 5 | 2,79 |
| - | 10 | 70 | 120 | 2 609 256 917 | 1 | 480833 | 5 | 2,86 |
| 5.0x100, 6.0x100 ve 8.0x100 3'lü set | - | - | - | 2 609 256 918 | 3 | 480840 | 1 | 6,44 |
| 5.5x100, 6.0x100 ve 7.0x100 3'lü set | - | - | - | 2 609 256 919 | 3 | 480857 | 1 | 6,36 |
| Uneo set - 19 parçalı Beton için SDS-quick- 4.0x85, 6.0x100 ve 8.0x120 Ahşap için 1/4" Hex- 5.0x97, 6.0x102, 8.0x102 Metal için 1/4" Hex- 2.0x69, 3.0x73, 4.0x87 Vida uçları PH1, PH2, PH3, PZ1, PZ2, PZ3, T15, T20, T25, T30 | - | - | - | 2 609 256 989 | 19 | 602945 | 1 | 14,06 |





Prüfgemeinschaft Mauerbohrer (Beton Matkap Ucu Sertifikasyon Kurumu)





Dübellerin gücü ve dayanıklılığı en çok delinen deliğin tam ölçüsünde olmasına bağlıdır. Modern dübeller sadece tam ölçüsünde delinen deliklerde istenilen mükemmel sonuçları verebilir.

Bu yüzden profesyonel alanda kullanılacak dübeller için aynı zamanda deliği delen matkap ucunun da standartları kontrol edilir.

PGM işareti matkap uçlarının bu standardı yakaladığının bir garantisidir. PGM işareti sadece son teknolojinin kullanıldığı ve bağımsız kuruluşlar tarafından denetlenen üretim tesislerinde üretilen ürünlerde bulunabilir.

TAM ÇAPINDA DELİKLER, GÜVENLİ DÜBEL BAĞLANTILARI

SDS-plus matkap uçları

| Yeni ürün Eski ürün | plus-9 Speed Clean | plus-5X | plus-7X | plus-9 RebarCutter | plus-9 CoreCutter |
|------------------------|-----------------------------------------------------------------------------------|-----------------------------------------------------------------------------------|--------------------------------------------------------------------------------------|-------------------------------------------------------------------------------------|-------------------------------------------------------------------------------------|
| |  |  |  |  |  |
| Kullanım ömrü | ••••• | •••• | ••••• | •• | •••• |
| Hız | ••••• | ••• | ••••• | ••• | ••••• |
| Tozu dışarı atma | ••••• | •••• | ••••• | •• | •• |
| Uç | – 2 adet toz atma deliği – Merkezleme ucu – Aşınma göstergesi | Diş açılmış sert metal | Aşınma göstergesi | Havalandırma açıklığı | |
| Kesme | Tamamı Tungsten Karpit 4 kesici | – AWB lehimleme ve sertleştirme – 4 kesici | Tamamı Tungsten Karpit 4 kesici, güçlendirilmiş betonda uzun kullanım ömürü | Sert metal dişler | Asimetrik sert metal dişler |
| Sert metal | Çok ince kum büyüklüğüne sahip uzun ömürlü sert metal | Uzun ömürlü sert metal | Çok ince kum büyüklüğüne sahip uzun ömürlü sert metal | Uzun ömürlü sert metal | Çok ince kum büyüklüğüne sahip uzun ömürlü sert metal |
| Spiral | | 4 spiralli turbo tasarım | 4 kanallı tasarım ve büyük toz tahliye kanalları | – 2 + 2 benzersiz spiral tasarımı | |

Ekstra temiz
delme

Donatıya ekstra
dayanıklı

3 kat daha uzun
kullanım ömrü ve
hassasiyet

Donatı çubukları

Şalter kutuları için

••• = iyi

•••/••••• = daha iyi

••••• = en iyi

SDS-plus-9 Speed Clean

Tek adımda delme ve toz emme



Betonda etkili delme için aktif merkezleme ucu

Hızlı delme işlemi için sonderece dayanıklı ve keskin **4 karpit kesici** donatıda takılmayamaz ve uzun ömürlü kullanım sağlar

Aşınma çizgisi görünürlüğü metal dübellerleştirmek için toleranslıdır ve içinde olup, olunmadığını işaret eder

Mükemmel toz atımı için 2 adet **toz emme kanalı**

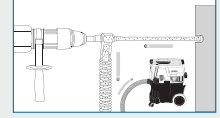

Kırırcı delici ucu plus-9 SpeedClean

SDS plus-9 SpeedClean

- **Şunlar için uygun:** Duvar, beton ve donatılı beton
- **Uygun olduğu aletler:** SDS-plus girişli tüm kırıcı-deliciler



| Standart paketler | Çap (D) mm | Çalışma uzunluğu (L1) mm | Toplam uzunluk (L2) mm | Sipariş numarası | Ambalaj içeriği | EAN Kodu 31 65 140... | Minimum Sipariş Adedi | Fiyat € |
|-------------------|------------|--------------------------|------------------------|------------------|-----------------|-----------------------|-----------------------|---------|
| | 6 | 100 | 230 | 2 608 579 291 | 1 | 976534 | 1 | 45,77 |
| | 8 | 100 | 230 | 2 608 579 292 | 1 | 976541 | 1 | 45,77 |
| | 10 | 100 | 230 | 2 608 579 293 | 1 | 976558 | 1 | 48,83 |
| | 12 | 200 | 330 | 2 608 578 962 | 1 | 954006 | 1 | 54,93 |
| | 14 | 250 | 380 | 2 608 578 963 | 1 | 954013 | 1 | 67,15 |
| | 15 | 250 | 380 | 2 608 578 964 | 1 | 954020 | 1 | 68,67 |
| | 16 | 250 | 380 | 2 608 576 286 | 1 | 857352 | 1 | 70,19 |
| | 18 | 150 | 280 | 2 608 579 294 | 1 | 976565 | 1 | 71,72 |
| | 18 | 320 | 450 | 2 608 576 287 | 1 | 857369 | 1 | 74,77 |
| | 20 | 150 | 280 | 2 608 579 295 | 1 | 976572 | 1 | 77,83 |
| | 20 | 320 | 450 | 2 608 576 288 | 1 | 857376 | 1 | 90,03 |
| | 22 | 320 | 450 | 2 608 576 289 | 1 | 857383 | 1 | 105,29 |
| | 24 | 320 | 450 | 2 608 576 290 | 1 | 857390 | 1 | 106,81 |

Bağlantı adaptörü SDS Plus

| | | | | | | | |
|---|---|---|---------------|---|--------|---|------|
| - | - | - | 2 608 576 291 | 1 | 857406 | 1 | 7,11 |
|---|---|---|---------------|---|--------|---|------|

SDS-plus-7X

4 kesicili karpit başlık



Tam Çapında Delikler
Garantili

Etkin ve sabit merkezleme için çok keskin, 90°'lik merkezleme ucu

Aşınma çizgisi



Aşınma çizgisi görünürlüğü metal dübel yerleştirmek için tolerans sınırları içinde olup, olunmadığının işaretini verir

4 kanallı tasarım ve büyük toz tahliye kanalları
Tozu hızlı tahliye eder ve yüksek hızlı delme performansı gösterir.



4 kesicili karpit başlık

Olağanüstü kullanım ömrü ve betonarme betona karşı yüksek direnç sunar. Kesici uçların eşsiz 180°'lik dizaynı, delme sırasında gücün %100 iletilmesini sağlar.

Eşsiz IDS Teknolojisi

Zorlu koşullar altında, yüksek strese ve ısılara uzun süre dayanım

Kırıcı delici ucu plus-7X

SDS-plus-7X ▶ Şunlar için uygun: Duvar, beton ve donatılı beton
▶ Uygun olduğu aletler: SDS-plus girişli tüm kırıcı-deliciler



long LIFE x3 **fast DRILL**

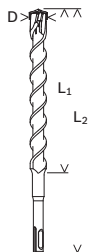

| Çap (D) mm | Çalışma uzunluğu (L1) mm | Toplam uzunluk (L2) mm | Sipariş numarası | Ambalaj içeriği | EAN Kodu 31 65 140... | Minimum Sipariş Adedi | Fiyat € |
|--------------------------------|--------------------------|------------------------|------------------|-----------------|-----------------------|-----------------------|---------|
| 50'li Ekonomik paketler | | | | | | | |
| 6 | 100 | 165 | 2 607 017 536 | 50 | 980128 | 1 | 152,31 |
| 8 | 100 | 165 | 2 607 017 537 | 50 | 980135 | 1 | 182,35 |
| 10 | 100 | 165 | 2 607 017 538 | 50 | 980142 | 1 | 215,59 |
| 10 | 150 | 215 | 2 607 017 539 | 50 | 980159 | 1 | 255,75 |
| 30'lu Ekonomik paketler | | | | | | | |
| 5 | 50 | 115 | 2 608 576 190 | 30 | 845007 | 1 | 91,34 |
| 5 | 100 | 165 | 2 608 576 191 | 30 | 845014 | 1 | 104,25 |
| 6 | 50 | 115 | 2 608 576 192 | 30 | 845021 | 1 | 91,34 |
| 6 | 100 | 165 | 2 608 576 193 | 30 | 845038 | 1 | 96,19 |
| 6 | 150 | 215 | 2 607 017 532 | 30 | 980081 | 1 | 163,71 |
| 8 | 100 | 165 | 2 608 576 194 | 30 | 845045 | 1 | 115,17 |
| 8 | 150 | 215 | 2 608 576 195 | 30 | 845052 | 1 | 137,73 |
| 8 | 200 | 265 | 2 607 017 533 | 30 | 980098 | 1 | 164,50 |
| 10 | 100 | 165 | 2 608 576 196 | 30 | 845069 | 1 | 136,17 |
| 10 | 150 | 215 | 2 608 576 197 | 30 | 845076 | 1 | 161,53 |
| 10 | 200 | 265 | 2 608 576 198 | 30 | 845083 | 1 | 204,10 |
| 12 | 150 | 215 | 2 607 017 534 | 30 | 980104 | 1 | 190,45 |
| 12 | 200 | 265 | 2 607 017 535 | 30 | 980111 | 1 | 233,47 |

Kırıcı delici ucu plus-7X

SDS-plus-7X

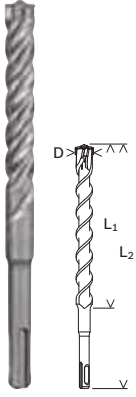

| Çap (D) mm | Çalışma uzunluğu (L1) mm | Toplam uzunluk (L2) mm | Sipariş numarası | Ambalaj içeriği | EAN kodu 3165140... | Minimum Sipariş Adedi | Fiyat € |
|--------------------------------|--------------------------|------------------------|------------------|-----------------|---------------------|-----------------------|---------|
| 10'lu Ekonomik paketler | | | | | | | |
| 4 | 50 | 115 | 2 608 576 171 | 10 | 844819 | 1 | 42,01 |
| 5 | 50 | 115 | 2 608 576 172 | 10 | 844826 | 1 | 34,84 |
| 5 | 100 | 165 | 2 608 576 173 | 10 | 844833 | 1 | 41,59 |
| 6 | 50 | 115 | 2 608 576 174 | 10 | 844840 | 1 | 34,84 |
| 6 | 100 | 165 | 2 608 576 175 | 10 | 844857 | 1 | 38,24 |
| 6 | 150 | 215 | 2 608 576 176 | 10 | 844864 | 1 | 64,96 |
| 6 | 200 | 265 | 2 607 017 529 | 10 | 980050 | 1 | 71,67 |
| 6,5 | 100 | 165 | 2 608 576 177 | 10 | 844871 | 1 | 49,81 |
| 6,5 | 150 | 215 | 2 608 576 178 | 10 | 844888 | 1 | 69,14 |
| 6,5 | 200 | 265 | 2 608 576 179 | 10 | 844895 | 1 | 82,30 |
| 7 | 100 | 165 | 2 608 576 180 | 10 | 844901 | 1 | 49,99 |
| 8 | 100 | 165 | 2 608 576 181 | 10 | 844918 | 1 | 45,73 |
| 8 | 150 | 215 | 2 608 576 182 | 10 | 844925 | 1 | 54,75 |
| 8 | 200 | 265 | 2 608 576 183 | 10 | 844932 | 1 | 65,27 |
| 10 | 100 | 165 | 2 608 576 184 | 10 | 844949 | 1 | 53,95 |
| 10 | 150 | 215 | 2 608 576 185 | 10 | 844956 | 1 | 64,16 |
| 10 | 200 | 265 | 2 608 576 186 | 10 | 844963 | 1 | 80,75 |
| 12 | 100 | 165 | 2 608 576 187 | 10 | 844970 | 1 | 64,96 |
| 12 | 150 | 215 | 2 608 576 188 | 10 | 844987 | 1 | 75,58 |
| 12 | 200 | 265 | 2 608 576 189 | 10 | 844994 | 1 | 92,66 |
| 14 | 200 | 265 | 2 607 017 530 | 10 | 980067 | 1 | 117,74 |
| 16 | 200 | 265 | 2 607 017 531 | 10 | 980074 | 1 | 151,64 |
| Standart paketler | | | | | | | |
| 3,5 | 50 | 115 | 2 608 576 100 | 1 | 844109 | 1 | 4,77 |
| 3,5 | 100 | 165 | 2 608 576 101 | 1 | 844116 | 1 | 6,37 |
| 4 | 50 | 115 | 2 608 576 102 | 1 | 844123 | 1 | 4,66 |
| 4 | 100 | 165 | 2 608 576 103 | 1 | 844130 | 1 | 7,11 |
| 5 | 50 | 115 | 2 608 576 104 | 1 | 844147 | 5 | 3,81 |
| 5 | 100 | 165 | 2 608 576 105 | 1 | 844154 | 5 | 4,36 |
| 5 | 150 | 215 | 2 608 576 106 | 1 | 844161 | 5 | 7,30 |
| 5 | 200 | 265 | 2 608 576 107 | 1 | 844178 | 5 | 8,82 |
| 5 | 250 | 315 | 2 608 576 108 | 1 | 844185 | 5 | 12,04 |
| 5 | 400 | 465 | 2 608 576 109 | 1 | 844192 | 1 | 16,86 |
| 5,5 | 50 | 115 | 2 608 576 110 | 1 | 844208 | 5 | 4,16 |
| 5,5 | 100 | 165 | 2 608 576 111 | 1 | 844215 | 5 | 4,64 |
| 5,5 | 150 | 215 | 2 608 576 112 | 1 | 844222 | 5 | 7,68 |
| 5,5 | 200 | 265 | 2 608 576 113 | 1 | 844239 | 5 | 9,08 |
| 5,5 | 250 | 315 | 2 608 576 114 | 1 | 844246 | 1 | 13,38 |
| 5,5 | 400 | 465 | 2 608 576 115 | 1 | 844253 | 1 | 18,06 |
| 6 | 50 | 115 | 2 608 576 116 | 1 | 844260 | 5 | 3,81 |
| 6 | 100 | 165 | 2 608 576 117 | 1 | 844277 | 5 | 4,10 |
| 6 | 150 | 215 | 2 608 576 118 | 1 | 844284 | 5 | 6,91 |
| 6 | 200 | 265 | 2 608 576 119 | 1 | 844291 | 5 | 7,71 |
| 6 | 250 | 315 | 2 608 576 120 | 1 | 844307 | 5 | 10,85 |
| 6 | 400 | 465 | 2 608 576 121 | 1 | 844314 | 1 | 17,32 |
| 6,5 | 50 | 115 | 2 608 576 122 | 1 | 844321 | 1 | 4,82 |
| 6,5 | 100 | 165 | 2 608 576 123 | 1 | 844338 | 5 | 5,24 |
| 6,5 | 150 | 215 | 2 608 576 124 | 1 | 844345 | 5 | 7,68 |
| 6,5 | 200 | 265 | 2 608 576 125 | 1 | 844352 | 5 | 9,13 |
| 6,5 | 250 | 315 | 2 608 576 126 | 1 | 844369 | 1 | 10,69 |
| 6,5 | 400 | 465 | 2 608 579 126 | 1 | 972390 | 1 | 21,75 |

Kırıcı delici ucu plus-7X

SDS-plus-7X

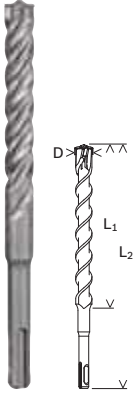

| Çap (D) mm | Çalışma uzunluğu (L1) mm | Toplam uzunluk (L2) mm | Sipariş numarası | Ambalaj içeriği | EAN kodu 3 1651 90... | Minimum Sipariş Adedi | Fiyat ₺ |
|--------------------------|--------------------------|------------------------|------------------|-----------------|-----------------------|-----------------------|---------|
| Standart paketler | | | | | | | |
| 7 | 50 | 115 | 2 608 576 127 | 1 | 844376 | 1 | 5,05 |
| 7 | 100 | 165 | 2 608 576 128 | 1 | 844383 | 1 | 5,57 |
| 7 | 150 | 215 | 2 608 576 129 | 1 | 844390 | 1 | 6,08 |
| 7 | 200 | 265 | 2 608 579 127 | 1 | 972406 | 1 | 11,35 |
| 8 | 50 | 115 | 2 608 576 130 | 1 | 844406 | 5 | 4,82 |
| 8 | 100 | 165 | 2 608 576 131 | 1 | 844413 | 5 | 4,82 |
| 8 | 150 | 215 | 2 608 576 132 | 1 | 844420 | 5 | 5,78 |
| 8 | 200 | 265 | 2 608 576 133 | 1 | 844437 | 5 | 7,25 |
| 8 | 250 | 315 | 2 608 576 134 | 1 | 844444 | 1 | 10,33 |
| 8 | 300 | 365 | 2 608 576 135 | 1 | 844451 | 5 | 13,61 |
| 8 | 400 | 465 | 2 608 576 136 | 1 | 844468 | 1 | 16,51 |
| 9 | 50 | 115 | 2 608 576 137 | 1 | 844475 | 1 | 5,34 |
| 9 | 100 | 165 | 2 608 576 138 | 1 | 844482 | 1 | 6,57 |
| 10 | 50 | 115 | 2 608 576 139 | 1 | 844499 | 1 | 5,75 |
| 10 | 100 | 165 | 2 608 576 140 | 1 | 844505 | 5 | 5,75 |
| 10 | 150 | 215 | 2 608 576 141 | 1 | 844512 | 5 | 6,91 |
| 10 | 200 | 265 | 2 608 576 142 | 1 | 844529 | 5 | 8,50 |
| 10 | 250 | 315 | 2 608 576 143 | 1 | 844536 | 1 | 11,74 |
| 10 | 300 | 365 | 2 608 576 144 | 1 | 844543 | 5 | 12,66 |
| 10 | 400 | 465 | 2 608 576 145 | 1 | 844550 | 1 | 14,46 |
| 10 | 550 | 600 | 2 608 579 128 | 1 | 972413 | 1 | 27,62 |
| 10 | 950 | 1000 | 2 608 579 129 | 1 | 972420 | 1 | 51,07 |
| 11 | 100 | 165 | 2 608 576 146 | 1 | 844567 | 1 | 7,01 |
| 11 | 150 | 215 | 2 608 576 147 | 1 | 844574 | 1 | 8,34 |
| 11 | 200 | 265 | 2 608 576 148 | 1 | 844581 | 1 | 12,07 |
| 12 | 100 | 165 | 2 608 576 149 | 1 | 844598 | 5 | 6,91 |
| 12 | 150 | 215 | 2 608 576 150 | 1 | 844604 | 5 | 8,02 |
| 12 | 200 | 265 | 2 608 576 151 | 1 | 844611 | 5 | 10,31 |
| 12 | 250 | 315 | 2 608 576 152 | 1 | 844628 | 5 | 12,43 |
| 12 | 300 | 365 | 2 608 576 153 | 1 | 844635 | 5 | 17,24 |
| 12 | 400 | 465 | 2 608 576 154 | 1 | 844642 | 1 | 17,96 |
| 12 | 550 | 600 | 2 608 579 130 | 1 | 972437 | 1 | 29,31 |
| 12 | 950 | 1000 | 2 608 579 131 | 1 | 972444 | 1 | 45,39 |
| 13 | 100 | 165 | 2 608 576 155 | 1 | 844659 | 1 | 10,60 |
| 13 | 150 | 215 | 2 608 576 156 | 1 | 844666 | 1 | 12,45 |
| 13 | 200 | 265 | 2 608 576 157 | 1 | 844673 | 1 | 13,09 |
| 14 | 100 | 165 | 2 608 576 158 | 1 | 844680 | 5 | 10,07 |
| 14 | 150 | 215 | 2 608 576 159 | 1 | 844697 | 5 | 11,35 |
| 14 | 200 | 265 | 2 608 576 160 | 1 | 844703 | 5 | 12,66 |
| 14 | 250 | 315 | 2 608 576 161 | 1 | 844710 | 5 | 13,38 |
| 14 | 300 | 365 | 2 608 576 162 | 1 | 844727 | 1 | 17,01 |
| 14 | 400 | 465 | 2 608 576 163 | 1 | 844734 | 1 | 21,27 |
| 14 | 550 | 600 | 2 608 579 132 | 1 | 972451 | 1 | 33,10 |
| 14 | 950 | 1000 | 2 608 579 133 | 1 | 972468 | 1 | 54,85 |
| 15 | 100 | 165 | 2 608 576 164 | 1 | 844741 | 1 | 12,32 |
| 15 | 200 | 265 | 2 608 576 165 | 1 | 844758 | 1 | 16,51 |
| 15 | 400 | 465 | 2 608 576 166 | 1 | 844765 | 1 | 31,10 |
| 16 | 150 | 215 | 2 608 576 167 | 1 | 844772 | 5 | 14,69 |
| 16 | 200 | 265 | 2 608 576 168 | 1 | 844789 | 5 | 16,30 |
| 16 | 250 | 315 | 2 608 576 169 | 1 | 844796 | 1 | 17,32 |
| 16 | 400 | 465 | 2 608 576 170 | 1 | 844802 | 1 | 29,18 |
| 16 | 550 | 600 | 2 608 579 134 | 1 | 972475 | 1 | 33,10 |
| 16 | 950 | 1000 | 2 608 579 135 | 1 | 972482 | 1 | 59,59 |

Kırıcı delici ucu plus-7X

SDS-plus-7X

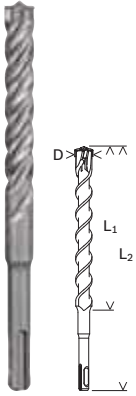

| Çap (D) mm | Çalışma uzunluğu (L1) mm | Toplam uzunluk (L2) mm | Sipariş numarası | Ambalaj içeriği | EAN kodu 3 7651 40... | Minimum Sipariş Adedi | Fiyat ₺ |
|--------------------------|--------------------------|------------------------|------------------|-----------------|-----------------------|-----------------------|---------|
| Standart paketler | | | | | | | |
| 17 | 150 | 215 | 2 608 579 136 | 1 | 972499 | 1 | 24,49 |
| 17 | 250 | 315 | 2 608 579 137 | 1 | 972505 | 1 | 27,36 |
| 18 | 200 | 250 | 2 608 579 138 | 1 | 972512 | 1 | 24,37 |
| 18 | 400 | 450 | 2 608 579 139 | 1 | 972529 | 1 | 26,53 |
| 18 | 550 | 600 | 2 608 579 140 | 1 | 972536 | 1 | 38,86 |
| 18 | 950 | 1000 | 2 608 579 141 | 1 | 972543 | 1 | 52,78 |
| 20 | 200 | 250 | 2 608 579 142 | 1 | 972550 | 1 | 27,53 |
| 20 | 400 | 450 | 2 608 579 143 | 1 | 972567 | 1 | 31,16 |
| 20 | 550 | 600 | 2 608 579 144 | 1 | 972574 | 1 | 39,06 |
| 20 | 950 | 1000 | 2 608 579 145 | 1 | 972581 | 1 | 52,62 |
| 22 | 200 | 250 | 2 608 579 146 | 1 | 972598 | 1 | 34,90 |
| 22 | 400 | 450 | 2 608 579 147 | 1 | 972604 | 1 | 45,82 |
| 22 | 550 | 600 | 2 608 579 148 | 1 | 972611 | 1 | 46,67 |
| 22 | 950 | 1000 | 2 608 579 149 | 1 | 972628 | 1 | 65,00 |
| 24 | 400 | 450 | 2 608 579 150 | 1 | 972635 | 1 | 49,99 |
| 25 | 400 | 450 | 2 608 579 151 | 1 | 972642 | 1 | 52,73 |
| 25 | 550 | 600 | 2 608 579 152 | 1 | 972659 | 1 | 56,92 |
| 25 | 950 | 1000 | 2 608 579 153 | 1 | 972666 | 1 | 66,29 |
| 28 | 400 | 450 | 2 608 579 154 | 1 | 972673 | 1 | 56,42 |
| 30 | 400 | 450 | 2 608 579 155 | 1 | 972680 | 1 | 60,48 |

SDS-plus-5X

Etkin delme ve donatılı betonlara karşı dayanıklı

Merkezeleme ucu
Betonda etkin ve sabit bir merkezeleme için

Benzersiz dönme açılı kafa yapısı, geniş ve dar toz çıkarma kanalları ile birlikte piyasadaki en hızlı toz atma sistemini, matkap ucunun kullanım ömründen feragat etmeden sağlar.



4 kesici

4 kesicili geometri, donatılı betonda sıkışmayı engeller. Delme ucu kırılmaz.



4 kanallı tasarım

Daha yüksek delme hızı ve düşük aşınma için hızlı toz tahliyesi.



Tam Çapında Delikler Garantili

SDS-plus 5X matkap ucu

SDS-plus-5X

► Şunlar için uygun: Duvar, beton ve donatılı beton

► Uygun olduğu aletler: SDS-plus girişli tüm kırıcı-deliciler



long LIFE

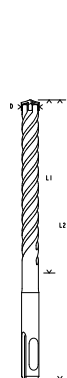

| | Çap (D) mm | Çalışma uzunluğu (L1) mm | Toplam uzunluk (L2) mm | Sipariş numarası | Ambalaj içeriği | EAN kodu 6949509... | Minimum Sipariş Adedi | Fiyat € |
|--------------------------------|------------|--------------------------|------------------------|------------------|-----------------|---------------------|-----------------------|---------|
| 10'lu Ekonomik Paketler | | | | | | | | |
| | 5 | 50 | 110 | 2 608 833 889 | 10 | 223838 | 1 | 17,30 |
| | 5 | 100 | 160 | 2 608 833 890 | 10 | 223845 | 1 | 21,16 |
| | 6 | 50 | 110 | 2 608 833 891 | 10 | 223852 | 1 | 18,19 |
| | 6 | 100 | 160 | 2 608 833 892 | 10 | 223869 | 1 | 19,64 |
| | 6 | 150 | 210 | 2 608 833 893 | 10 | 223876 | 1 | 29,06 |
| | 7 | 100 | 160 | 2 608 833 897 | 10 | 223913 | 1 | 22,86 |
| | 8 | 100 | 160 | 2 608 833 899 | 10 | 223937 | 1 | 21,16 |
| | 8 | 150 | 210 | 2 608 833 900 | 10 | 223944 | 1 | 30,22 |
| | 8 | 200 | 260 | 2 608 833 901 | 10 | 223951 | 1 | 36,10 |
| | 10 | 100 | 160 | 2 608 833 902 | 10 | 223968 | 1 | 26,39 |
| | 10 | 150 | 210 | 2 608 833 903 | 10 | 223975 | 1 | 34,04 |
| | 10 | 200 | 260 | 2 608 833 904 | 10 | 223982 | 1 | 41,73 |
| | 12 | 100 | 160 | 2 608 833 905 | 10 | 223999 | 1 | 31,99 |
| | 12 | 150 | 210 | 2 608 833 906 | 10 | 224002 | 1 | 38,46 |
| | 12 | 200 | 260 | 2 608 833 907 | 10 | 224019 | 1 | 48,41 |

• Minimum sipariş adedi ve katlarında sipariş geçilmesi gerekmektedir.

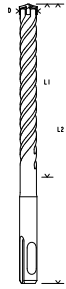
SDS-plus 5X matkap ucu**SDS-plus-5X**► **Şunlar için uygun:** Duvar, beton ve donatılı beton► **Uygun olduğu aletler:** SDS-plus girişli tüm kırıcı-deliciler

| Çap (D) mm | Çalışma uzunluğu (L1) mm | Toplam uzunluk (L2) mm | Sipariş numarası | Ambalaj içeriği | EAN kodu 6949509... | Minimum Sipariş Adedi | Fiyat € |
|--------------------------------|--------------------------|------------------------|------------------|-----------------|---------------------|-----------------------|---------|
| Tekli Standart Paketler | | | | | | | |
| 4 | 50 | 110 | 2 608 836 604 | 1 | 227461 | 5 | 2,44 |
| 4 | 100 | 160 | 2 608 836 605 | 1 | 227478 | 5 | 3,15 |
| 5 | 50 | 110 | 2 608 833 771 | 1 | 223241 | 10 | 1,90 |
| 5 | 100 | 160 | 2 608 833 772 | 1 | 223258 | 10 | 2,34 |
| 5 | 150 | 210 | 2 608 833 773 | 1 | 223265 | 5 | 3,63 |
| 5 | 200 | 260 | 2 608 836 606 | 1 | 227485 | 5 | 6,04 |
| 5 | 250 | 310 | 2 608 836 607 | 1 | 227492 | 5 | 6,41 |
| 5 | 400 | 460 | 2 608 836 608 | 1 | 227508 | 5 | 12,06 |
| 5,5 | 50 | 110 | 2 608 833 774 | 1 | 223272 | 10 | 2,21 |
| 5,5 | 100 | 160 | 2 608 833 775 | 1 | 223289 | 5 | 2,45 |
| 5,5 | 150 | 210 | 2 608 833 776 | 1 | 223296 | 1 | 3,52 |
| 5,5 | 200 | 260 | 2 608 836 609 | 1 | 227515 | 5 | 6,04 |
| 5,5 | 250 | 310 | 2 608 836 610 | 1 | 227522 | 5 | 6,41 |
| 5,5 | 400 | 460 | 2 608 836 611 | 1 | 227539 | 5 | 12,06 |
| 6 | 50 | 110 | 2 608 833 777 | 1 | 223302 | 10 | 2,03 |
| 6 | 100 | 160 | 2 608 833 778 | 1 | 223319 | 10 | 2,18 |
| 6 | 150 | 210 | 2 608 833 779 | 1 | 223326 | 10 | 3,24 |
| 6 | 200 | 260 | 2 608 833 780 | 1 | 223333 | 10 | 4,74 |
| 6 | 250 | 310 | 2 608 836 612 | 1 | 227546 | 5 | 6,14 |
| 6 | 400 | 460 | 2 608 836 613 | 1 | 227553 | 5 | 11,80 |
| 6,5 | 50 | 110 | 2 608 833 781 | 1 | 223340 | 10 | 2,45 |
| 6,5 | 100 | 160 | 2 608 833 782 | 1 | 223357 | 10 | 2,76 |
| 6,5 | 150 | 210 | 2 608 833 783 | 1 | 223364 | 5 | 3,90 |
| 6,5 | 200 | 260 | 2 608 833 784 | 1 | 223371 | 5 | 5,41 |
| 6,5 | 250 | 310 | 2 608 836 614 | 1 | 227560 | 5 | 6,14 |
| 7 | 50 | 110 | 2 608 833 785 | 1 | 223388 | 10 | 2,34 |
| 7 | 100 | 160 | 2 608 833 786 | 1 | 223395 | 10 | 2,55 |
| 7 | 150 | 210 | 2 608 833 787 | 1 | 223401 | 5 | 3,65 |
| 7 | 200 | 260 | 2 608 836 615 | 1 | 227577 | 5 | 5,52 |
| 8 | 50 | 110 | 2 608 833 788 | 1 | 223418 | 10 | 2,34 |
| 8 | 100 | 160 | 2 608 833 789 | 1 | 223425 | 10 | 2,55 |
| 8 | 150 | 210 | 2 608 833 790 | 1 | 223432 | 10 | 3,33 |
| 8 | 200 | 260 | 2 608 833 791 | 1 | 223449 | 10 | 4,00 |
| 8 | 250 | 310 | 2 608 833 792 | 1 | 223456 | 5 | 5,57 |
| 8 | 400 | 460 | 2 608 833 794 | 1 | 223470 | 5 | 9,21 |
| 8 | 550 | 610 | 2 608 836 616 | 1 | 227584 | 1 | 13,79 |
| 9 | 100 | 160 | 2 608 833 795 | 1 | 223487 | 5 | 3,15 |
| 9 | 150 | 210 | 2 608 833 796 | 1 | 223494 | 5 | 4,21 |
| 9,5 | 100 | 160 | 2 608 836 617 | 1 | 227591 | 5 | 4,33 |
| 10 | 50 | 110 | 2 608 833 797 | 1 | 22350 | 10 | 2,76 |
| 10 | 100 | 160 | 2 608 833 798 | 1 | 223517 | 10 | 2,95 |
| 10 | 150 | 210 | 2 608 833 799 | 1 | 223524 | 10 | 3,80 |
| 10 | 200 | 260 | 2 608 833 800 | 1 | 223531 | 10 | 4,65 |
| 10 | 250 | 310 | 2 608 833 801 | 1 | 223548 | 5 | 5,71 |
| 10 | 400 | 460 | 2 608 833 803 | 1 | 223562 | 5 | 9,85 |
| 10 | 550 | 610 | 2 608 836 618 | 1 | 227607 | 1 | 14,56 |
| 11 | 100 | 160 | 2 608 833 804 | 1 | 223579 | 5 | 4,17 |
| 11 | 150 | 210 | 2 608 833 805 | 1 | 223586 | 1 | 4,95 |
| 11 | 200 | 260 | 2 608 833 806 | 1 | 223593 | 5 | 5,47 |

• Minimum sipariş adedi ve katlarında sipariş geçilmesi gerekmektedir.

SDS-plus 5X matkap ucu

SDS-plus-5X

► Şunlar için uygun: Duvar, beton ve donatılı beton

► Uygun olduğu aletler: SDS-plus girişli tüm kırıcı-deliciler

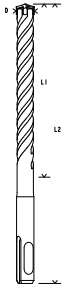

| Çap (D) mm | Çalışma uzunluğu (L1) mm | Toplam uzunluk (L2) mm | Sipariş numarası | Ambalaj içeriği | EAN Kodu 6949509... | Minimum Sipariş Adedi | Fiyat € |
|-------------------------|--------------------------|------------------------|------------------|-----------------|---------------------|-----------------------|---------|
| Tekli Standart Paketler | | | | | | | |
| 12 | 100 | 160 | 2 608 833 807 | 1 | 223609 | 10 | 3,55 |
| 12 | 150 | 210 | 2 608 833 808 | 1 | 223616 | 10 | 4,26 |
| 12 | 200 | 260 | 2 608 833 809 | 1 | 223623 | 10 | 5,37 |
| 12 | 250 | 310 | 2 608 833 810 | 1 | 223630 | 5 | 7,18 |
| 12 | 400 | 460 | 2 608 833 812 | 1 | 223654 | 5 | 10,20 |
| 12 | 550 | 610 | 2 608 836 620 | 1 | 227614 | 1 | 17,04 |
| 13 | 100 | 160 | 2 608 833 813 | 1 | 223661 | 5 | 4,65 |
| 13 | 150 | 210 | 2 608 833 814 | 1 | 223678 | 1 | 6,84 |
| 13 | 200 | 260 | 2 608 833 815 | 1 | 223685 | 5 | 7,49 |
| 14 | 100 | 160 | 2 608 833 816 | 1 | 223692 | 10 | 4,92 |
| 14 | 150 | 210 | 2 608 833 817 | 1 | 223708 | 10 | 5,59 |
| 14 | 200 | 260 | 2 608 833 818 | 1 | 223715 | 10 | 7,01 |
| 14 | 250 | 310 | 2 608 833 819 | 1 | 223722 | 5 | 7,94 |
| 14 | 400 | 460 | 2 608 833 821 | 1 | 223746 | 5 | 10,95 |
| 14 | 550 | 610 | 2 608 836 623 | 1 | 227638 | 1 | 18,09 |
| 15 | 100 | 160 | 2 608 833 822 | 1 | 223753 | 5 | 5,80 |
| 15 | 200 | 260 | 2 608 833 823 | 1 | 223760 | 5 | 7,90 |
| 15 | 400 | 460 | 2 608 833 824 | 1 | 223777 | 1 | 15,72 |
| 16 | 150 | 210 | 2 608 833 825 | 1 | 223784 | 10 | 7,41 |
| 16 | 200 | 260 | 2 608 833 826 | 1 | 223791 | 5 | 9,30 |
| 16 | 250 | 310 | 2 608 833 827 | 1 | 223807 | 5 | 10,20 |
| 16 | 400 | 460 | 2 608 833 829 | 1 | 223821 | 5 | 15,47 |
| 16 | 550 | 610 | 2 608 836 626 | 1 | 227652 | 1 | 18,09 |
| 17 | 150 | 210 | 2 608 836 628* | 1 | 227669 | 5 | 14,78 |
| 17 | 250 | 310 | 2 608 836 629* | 1 | 227676 | 5 | 11,00 |
| 18 | 150 | 200 | 2 608 836 631 | 1 | 227690 | 5 | 13,74 |
| 18 | 250 | 300 | 2 608 836 632 | 1 | 227706 | 1 | 17,03 |
| 18 | 400 | 450 | 2 608 836 633 | 1 | 227713 | 1 | 17,86 |
| 18 | 550 | 600 | 2 608 836 634 | 1 | 227720 | 1 | 27,00 |
| 19 | 150 | 200 | 2 608 836 636* | 1 | 227737 | 5 | 18,57 |
| 19 | 250 | 300 | 2 608 836 637* | 1 | 227744 | 1 | 20,17 |
| 19 | 400 | 450 | 2 608 836 638* | 1 | 227751 | 1 | 21,18 |
| 20 | 150 | 200 | 2 608 836 639 | 1 | 227768 | 5 | 16,59 |
| 20 | 250 | 300 | 2 608 836 640 | 1 | 227775 | 1 | 19,11 |
| 20 | 400 | 450 | 2 608 836 641 | 1 | 227782 | 1 | 20,35 |
| 20 | 550 | 600 | 2 608 836 642 | 1 | 227799 | 1 | 27,74 |
| 22 | 200 | 250 | 2 608 836 644 | 1 | 227805 | 5 | 24,24 |
| 22 | 400 | 450 | 2 608 836 645 | 1 | 227812 | 1 | 32,05 |
| 22 | 550 | 600 | 2 608 836 646 | 1 | 227829 | 1 | 43,73 |
| 24 | 200 | 250 | 2 608 836 647 | 1 | 227836 | 1 | 27,31 |
| 24 | 400 | 450 | 2 608 836 648 | 1 | 227843 | 1 | 35,92 |
| 25 | 200 | 250 | 2 608 836 649 | 1 | 227850 | 1 | 29,57 |
| 25 | 400 | 450 | 2 608 836 650 | 1 | 227867 | 1 | 38,24 |
| 26 | 200 | 250 | 2 608 836 651 | 1 | 227874 | 1 | 30,53 |
| 26 | 400 | 450 | 2 608 836 652 | 1 | 227881 | 1 | 39,96 |

* Belirtilen ürünler geçici olarak temin edilememektedir.

• Minimum sipariş adedi ve katlarında sipariş geçilmesi gerekmektedir.

Kalıp ve izolasyon matkap uçları - SDS-plus



► SDS-plus girişli, tüm kırıcı-deliciler için uygundur

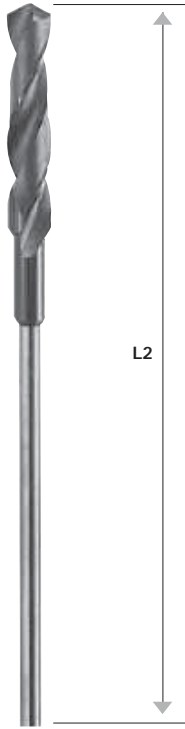
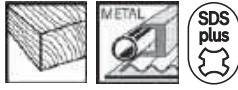

| Çap (D) mm | Toplam uzunluk (L2) mm | Sipariş numarası | Ambalaj içeriği | EAN kodu 3165140... | Minimum Sipariş Adedi | Fiyat € |
|------------|------------------------|------------------|-----------------|---------------------|-----------------------|---------|
| 10 | 400 | 2 608 597 400 | 1 | 103947 | 1 | 12,52 |
| 12 | 400 | 2 608 597 402 | 1 | 103961 | 1 | 14,14 |
| 14 | 400 | 2 608 597 404 | 1 | 103985 | 1 | 15,81 |
| 16 | 400 | 2 608 597 406 | 1 | 104005 | 1 | 21,59 |
| 18 | 400 | 2 608 597 408 | 1 | 104029 | 1 | 28,26 |
| 20 | 400 | 2 608 597 410 | 1 | 104043 | 1 | 31,55 |
| 22 | 400 | 2 608 597 412 | 1 | 104067 | 1 | 35,70 |
| 24 | 400 | 2 608 597 414 | 1 | 104081 | 1 | 44,71 |
| 26 | 400 | 2 608 597 416 | 1 | 104104 | 1 | 52,94 |
| 28 | 400 | 2 608 597 418 | 1 | 104128 | 1 | 57,23 |
| 30 | 400 | 2 608 597 420 | 1 | 104142 | 1 | 62,88 |
| 10 | 600 | 2 608 597 401 | 1 | 103954 | 1 | 13,42 |
| 12 | 600 | 2 608 597 403 | 1 | 103978 | 1 | 14,97 |
| 14 | 600 | 2 608 597 405 | 1 | 103992 | 1 | 16,58 |
| 16 | 600 | 2 608 597 407 | 1 | 104012 | 1 | 23,27 |
| 18 | 600 | 2 608 597 409 | 1 | 104036 | 1 | 29,83 |
| 20 | 600 | 2 608 597 411 | 1 | 104050 | 1 | 33,11 |
| 22 | 600 | 2 608 597 413 | 1 | 104074 | 1 | 37,36 |
| 24 | 600 | 2 608 597 415 | 1 | 104098 | 1 | 46,34 |
| 26 | 600 | 2 608 597 417 | 1 | 104111 | 1 | 54,66 |
| 28 | 600 | 2 608 597 419 | 1 | 104135 | 1 | 58,65 |
| 30 | 600 | 2 608 597 421 | 1 | 104159 | 1 | 64,49 |

plus-9 RebarCutter

Donatı çubuklarını delmek için özel olarak tasarlanmıştır

Uzun ömürlü karpit
Yüksek kullanım ömrü/
mukavemet

Havalandırma açıklığı
Isı aktarımını hızlandırır ve
metal talaşların dışarı
atılmasını sağlar

Benzersiz kanal tasarımı
Dik kanal yapısı, delme tozunun
hızlı biçimde boşaltılmasını
sağlar ve kullanım ömrünü uzatır

Karpit dişler

Maksimum delme hızı için
özel olarak biçimlendirilmiş
ve ankastre karpit diş

2 + 2 kanallı tasarım

Maksimum yük aktarımı ve hız
için titreşimi optimize edilmiş
kanal tasarımı

1. Kırıcı-delici ucu ile donatıya kadar ön delme yapınız
2. Donatıyı aynı çapa sahip Rebar Cutter (donatı kesici) ile darbesiz olarak kesiniz
3. Deliği kırıcı-delici ucu ile sonuna kadar açınız



plus-9 Rebar Cutter

plus-9 RebarCutter ► **Şunlar için uygun:** Betondaki donatı çubukları



- SDS-plus girişli kırıcı-delicilerde darbesiz delme için kullanılmalıdır
- Donatıyı sadece yapı statiği mühendisinden onay aldıktan sonra kesiniz
- Rebar Cutter'ı (donatı kesici) sadece darbesiz kullanınız

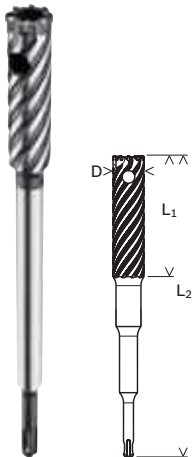

| Çap (D) mm | Çalışma uzunluğu (L1) mm | Toplam uzunluk (L2) mm | Sipariş numarası | Ambalaj içeriği | EAN kodlu 3165140... | Minimum Sipariş Adedi | Fiyat € |
|--------------------------|--------------------------|------------------------|------------------|-----------------|----------------------|-----------------------|---------|
| Standart paketler | | | | | | | |
| 16 | 120 | 300 | 2 608 586 994 | 1 | 576673 | 1 | 29,53 |
| 18 | 120 | 300 | 2 608 586 995 | 1 | 576680 | 1 | 31,88 |
| 20 | 120 | 300 | 2 608 586 996 | 1 | 576697 | 1 | 33,34 |
| 22 | 120 | 300 | 2 608 586 997 | 1 | 576703 | 1 | 37,06 |
| 25 | 120 | 300 | 2 608 586 998 | 1 | 576710 | 1 | 39,28 |
| 28 | 120 | 300 | 2 608 586 999 | 1 | 576727 | 1 | 43,06 |
| 32 | 120 | 300 | 2 608 587 100 | 1 | 576734 | 1 | 48,30 |

plus-9 CoreCutter

Şalter kutuları için

Çok ince tane büyüklüğüne sahip uzun ömürlü karpit
Uzun kullanım ömrü/
maksimum mukavemet



Asimetrik karpit dişler
Kesicilerin sayısı çapa göre uyarlanmıştır

Buat uçları plus-9 Core Cutter

plus-9 CoreCutter ▶ **Şunlar için uygun:** Beton, duvar, kireçli kum taşı
▶ SDS-plus veya altıgen giriş şaftı ile kullanılmalıdır



| Çap mm | Çalışma uzunluğu (L1) mm | Toplam uzunluk (L2) mm | Kesici kenar adedi | Sipariş numarası | Ambalaj içeriği | EAN Kodu 3165140... | Minimum Sipariş Adedi | Fiyat € |
|--------|--------------------------|------------------------|--------------------|------------------|-----------------|---------------------|-----------------------|---------|
| 25 | 50 | 72 | 4 | 2 608 550 612 | 1 | 605328 | 1 | 31,54 |
| 30 | 50 | 72 | 6 | 2 608 550 613 | 1 | 605335 | 1 | 36,04 |
| 35 | 50 | 72 | 6 | 2 608 550 614 | 1 | 605342 | 1 | 36,34 |
| 40 | 50 | 72 | 6 | 2 608 550 074 | 1 | 084642 | 1 | 45,71 |
| 50 | 50 | 72 | 6 | 2 608 550 075 | 1 | 084659 | 1 | 46,54 |
| 68 | 50 | 72 | 6 | 2 608 550 076 | 1 | 084666 | 1 | 49,66 |
| 82 | 50 | 72 | 6 | 2 608 550 077 | 1 | 084673 | 1 | 56,88 |
| 90 | 50 | 72 | 6 | 2 608 550 615 | 1 | 605359 | 1 | 60,46 |
| 100 | 50 | 72 | 6 | 2 608 550 616 | 1 | 605366 | 1 | 63,98 |
| 112 | 50 | 72 | 6 | 2 608 550 617 | 1 | 605373 | 1 | 75,58 |



SDS-plus komple buat



| Çap mm | Çalışma uzunluğu (L1) mm | Toplam uzunluk (L2) mm | Kestici kenar adedi | Sipariş numarası | Ambalaj içeriği | EAN kodu 3165140... | Minimum Sipariş Adedi | Fiyat € |
|--------|--------------------------|------------------------|---------------------|------------------|-----------------|---------------------|-----------------------|---------|
|--------|--------------------------|------------------------|---------------------|------------------|-----------------|---------------------|-----------------------|---------|

3 parçalı buat uçları seti, SDS-plus
SDS-plus giriş şaftı ve merkezleme ucu

| | | | | | | | | |
|----|----|----|---|---------------|---|--------|---|-------|
| 68 | 60 | 75 | 6 | 2 608 550 064 | 1 | 045206 | 1 | 77,80 |
| 82 | 60 | 75 | 6 | 2 608 550 065 | 1 | 046213 | 1 | 89,40 |

Buat adaptörleri ve merkezleme uçları



| | Çap/anahtar ağız mm | Toplam uzunluğu mm | Sipariş numarası | Ambalaj içeriği | EAN kodu 3165140... | Minimum Sipariş Adedi | Fiyat € |
|-----------------------------------------------|---------------------|--------------------|------------------|-----------------|---------------------|-----------------------|---------|
| M 16'lı buat uçları için altıgen giriş şaft | 11 | 80 | 2 608 550 078 | 1 | 084680 | 1 | 15,35 |
| M 16'lı buat uçları için SDS-plus giriş şaftı | - | 105 | 2 608 550 057 | 1 | 046138 | 1 | 18,98 |
| M 16'lı buat uçları için SDS-plus giriş şaftı | - | 220 | 2 608 598 110 | 1 | 096751 | 1 | 25,40 |









| | | | | | | | |
|-------------------------------------------------------------|---|-----|---------------|---|--------|---|------|
| Altıgen adaptör ve SDS-plus giriş şaftı için merkezleme ucu | 8 | 120 | 2 608 596 157 | 1 | 046114 | 5 | 5,28 |
|-------------------------------------------------------------|---|-----|---------------|---|--------|---|------|



| | | | | | | | |
|---------------------------------------------------------|---|-----|---------------|---|--------|---|-------|
| M 16'lı buat uçları için SDS-plus giriş şaftı Tek parça | - | 175 | 2 608 598 046 | 1 | 332224 | 1 | 32,54 |
| M 16'lı buat uçları için SDS-plus giriş şaftı Tek parça | - | 340 | 2 608 598 047 | 1 | 332231 | 1 | 48,30 |
| M 16'lı buat uçları için SDS-plus giriş şaftı Tek parça | - | 440 | 2 608 598 048 | 1 | 332248 | 1 | 56,51 |

SDS-max şaftlı matkap uçları

| Yeni ürün Eski ürün | max-9 Speed Clean | max-4* M4 | max-7 Speed X | max-8X | max-9 BreakThrough | max-9 NaturalStone RamX |
|------------------------|-----------------------------------------------------------------------------------------------------------------------------------|-----------------------------------------------------------------------------------|--------------------------------------------------------------------------------------------|-------------------------------------------------------------------------------------------------------------------------------------------------------|-------------------------------------------------------------------------------------|-------------------------------------------------------------------------------------|
| |  |  |  |  |  |  |
| Kullanım ömrü | ••••• | ••• | ••••• | ••••• | ••• | ••••• |
| Hız | ••• | ••• | ••••• | ••••• | ••• | ••• |
| Matkap tozu taşıma | ••••• | ••• | ••••• | ••••• | ••••• | ••••• |
| Uç | <ul style="list-style-type: none"> - 2 adet toz atma deliği - Merkezleme ucu - Aşınma göstergesi | | <ul style="list-style-type: none"> - Activeteq - Aşınma göstergesi | <ul style="list-style-type: none"> - Bütünüyle karpit kafa (28 mm ye kadar) - 90° merkezleme ucu - Aşınma göstergesi | | |
| Kesme | Tamamı Tungsten Karpit 4 kesici | 4 Kesici | 4 Kesicili tam sert metal, vakumda lehimleme ve sertleştirme | 4 Kesicili karpit kafa IDS teknolojisi ile bağlantı | 3 Kesici, vakumda lehimleme ve sertleştirme | 2 Ana kesici 2 sert metal pim |
| Sert Metal | Çok ince kum büyüklüğüne sahip uzun ömürlü sert metal | Uzun ömürlü sert metal | Çok ince kum büyüklüğüne sahip uzun ömürlü sert metal | Çok ince kum büyüklüğüne sahip uzun ömürlü sert metal | Çok ince kum büyüklüğüne sahip uzun ömürlü sert metal | Çok ince kum büyüklüğüne sahip uzun ömürlü sert metal |
| Spiral | | 2 Spiralli U formu | 2 + 2 Spiralli tasarım | 4 Kanallı tasarım | 2 Spiralli U formu | 2 + 2 Spiralli tasarım |

Ekstra temiz delme

Hızlı delme

Uzun kullanım ömrü

Donatılı betonda uzun kullanım ömrü

Büyük delikler için

Doğal taşta uzun kullanım ömrü

•/••• = iyi

••••/••••• = daha iyi

•••••• = en iyi

*Max-4 kırıcı delici uçlara ekonomik ürünler bölümünden ulaşabilirsiniz.

SDS max-9 Speed Clean

Tek adımda delme ve toz emme



Mükemmel toz atımı için 2 adet
toz emme kanalı



Betonda etkili delme için aktif
merkezleme ucu

Hızlı delme işlemi için sonderece dayanıklı
ve keskin **4 karpit kesici** donatıda
takılmayamaz ve uzun ömürlü kullanım
sağlar

Aşınma çizgisi görünürlüğü metal
dübelerleştirmek için toleranslarını
içinde olup, olunmadığını işaretin verir

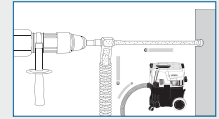

Kırıcı delici ucu max-9 SpeedClean

SDS max-9 SpeedClean

- **Şunlar için uygun:** Duvar, beton ve donatılı beton
- **Uygun olduğu aletler:** SDS-max girişli tüm kırıcı-deliciler



| Çap (D) mm | Çalışma uzunluğu (L1) mm | Toplam uzunluk (L2) mm | Sipariş numarası | Ambalaj içeriği | EAN Kodu 31 65 140... | Minimum Sipariş Adedi | Fiyat € |
|--------------------------|--------------------------|------------------------|------------------|-----------------|-----------------------|-----------------------|---------|
| Standart paketler | | | | | | | |
| 14 | 400 | 620 | 2 608 578 965 | 1 | 954037 | 1 | 138,14 |
| 16 | 400 | 620 | 2 608 576 293 | 1 | 857420 | 1 | 139,68 |
| 18 | 400 | 620 | 2 608 576 294 | 1 | 857437 | 1 | 141,19 |
| 20 | 400 | 620 | 2 608 576 295 | 1 | 857444 | 1 | 142,71 |
| 22 | 400 | 620 | 2 608 576 296 | 1 | 857451 | 1 | 144,22 |
| 24 | 400 | 620 | 2 608 576 779 | 1 | 893893 | 1 | 145,75 |
| 25 | 400 | 590 | 2 608 579 296 | 1 | 976589 | 1 | 147,26 |
| 25 | 500 | 720 | 2 608 576 297 | 1 | 857468 | 1 | 150,30 |
| 28 | 400 | 590 | 2 608 579 297 | 1 | 976596 | 1 | 153,34 |
| 28 | 600 | 820 | 2 608 576 298 | 1 | 857475 | 1 | 168,51 |
| 30 | 600 | 820 | 2 608 576 299 | 1 | 857482 | 1 | 180,66 |
| 32 | 400 | 590 | 2 608 579 298 | 1 | 976602 | 1 | 189,78 |
| 32 | 600 | 820 | 2 608 576 300 | 1 | 857499 | 1 | 198,87 |
| 35 | 400 | 590 | 2 608 579 299 | 1 | 976619 | 1 | 201,92 |
| 35 | 650 | 870 | 2 608 576 301 | 1 | 857819 | 1 | 211,03 |

Bağlantı adaptörü SDS max

| | | | | | | | |
|---|---|---|---------------|---|--------|---|------|
| - | - | - | 2 608 576 302 | 1 | 857826 | 1 | 7,58 |
|---|---|---|---------------|---|--------|---|------|

max-8X

En zorlu işlerde bile uzun ömürlü kullanım



**Tam Çapında Delikler
Garantili**

Mükemmel dayanıklılık
Olağanüstü kullanım
ömürü ve güçlendirilmiş
beton için 4-kescici tam
tungsten karpit kafa.



Derin merkezleme
Keskin 90° uç

Delme çapı hassaslığı
Aşınma çizgisi

**Son derece yüksek
baskı ve ısı direnci**



Benzersiz IDC lazer
teknolojisi gövde ile
kafanın birbirine mükemmel
bağlantısını sağlar. Bu
sayede zor koşullarda dahi
uzun kullanım ömrü sağlar.

Hızlı Toz Atma

4 kanallı flüte geniş
dizayn sayesinde
hızlı toz atma.



Kırıcı Delici Ucu Max-8X

max-8X

SDS max-8X



- **Şunlar için uygun:** Beton ve donatılı betonda çalışmaya uygun
- SDS Max girişli kırıcı-delicilerde kullanım için uygun
- Çalışma uzunlukları 200,400,600,800 ve 1200 mm
- Açılıp-kapatılabilen profesyonel kullanıcı paketi

| Çap (D) mm | Çalışma uzunluğu (L1) mm | Toplam uzunluk (L2) mm | Sipariş numarası | Ambalaj içeriği | EAN kodu 3765140... | Minimum Sipariş Adedi | Fiyat € |
|----------------------|--------------------------|------------------------|------------------|-----------------|---------------------|-----------------------|---------|
| 5'li paketler | | | | | | | |
| 12 | 200 | 340 | 2 608 578 669 | 5 | 966559 | 1 | 112,31 |
| 16 | 200 | 340 | 2 608 578 679 | 5 | 966658 | 1 | 135,15 |
| 16 | 400 | 540 | 2 608 578 680 | 5 | 966665 | 1 | 158,18 |
| 18 | 200 | 340 | 2 608 578 686 | 5 | 966726 | 1 | 139,99 |
| 18 | 400 | 540 | 2 608 578 687 | 5 | 966733 | 1 | 166,06 |
| 20 | 200 | 320 | 2 608 578 693 | 5 | 966795 | 1 | 146,74 |
| 20 | 400 | 520 | 2 608 578 694 | 5 | 966801 | 1 | 169,99 |
| 22 | 400 | 520 | 2 608 578 699 | 5 | 966856 | 1 | 179,66 |
| 24 | 400 | 520 | 2 608 578 704 | 5 | 966900 | 1 | 199,34 |
| 25 | 400 | 520 | 2 608 578 706 | 5 | 966924 | 1 | 199,34 |
| 32 | 400 | 520 | 2 608 578 720 | 5 | 967068 | 1 | 265,08 |

► **YENİ!**

Max-8X Serisi kırıcı delici uçlarında bulunmayan ara ölçü ve uzunluklar için bir sonraki sayfadaki max-7 Serisi ürünlere bakabilirsiniz.

Kırcı Delici Ucu Max-8X

max-8X

SDS max-8X

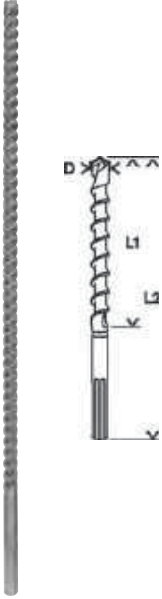

| Standart paketler | Çap (D) mm | Çalışma uzunluğu (L1) mm | Toplam Uzunluk (L2) mm | Sipariş numarası | Ambalaj içeriği | EAN Kodu 3165140... | Minimum Sipariş Adedi | Fiyat € |
|-------------------|------------|--------------------------|------------------------|------------------|-----------------|---------------------|-----------------------|---------------|
| | 12 | 200 | 340 | 2 608 578 602 | 1 | 961097 | 1 | 28,08 |
| | 12 | 400 | 540 | 2 608 578 603 | 1 | 961103 | 1 | 33,33 |
| | 12 | 600 | 740 | 2 608 578 604 | 1 | 961110 | 1 | 48,20 |
| | 12 | 800 | 940 | 2 608 578 605 | 1 | 961127 | 1 | 63,38 |
| | 14 | 200 | 340 | 2 608 578 606 | 1 | 961134 | 1 | 31,28 |
| | 14 | 400 | 540 | 2 608 578 607 | 1 | 961141 | 1 | 37,49 |
| | 14 | 600 | 740 | 2 608 578 608 | 1 | 961158 | 1 | 51,22 |
| | 14 | 800 | 940 | 2 608 578 609 | 1 | 961165 | 1 | 64,34 |
| | 16 | 200 | 340 | 2 608 578 612 | 1 | 961196 | 1 | 33,78 |
| | 16 | 400 | 540 | 2 608 578 613 | 1 | 961202 | 1 | 39,54 |
| | 16 | 600 | 740 | 2 608 578 614 | 1 | 961219 | 1 | 52,87 |
| | 16 | 800 | 940 | 2 608 578 615 | 1 | 961226 | 1 | 65,13 |
| | 18 | 200 | 340 | 2 608 578 619 | 1 | 961264 | 1 | 35,00 |
| | 18 | 400 | 540 | 2 608 578 620 | 1 | 961271 | 1 | 41,51 |
| | 18 | 600 | 740 | 2 608 578 621 | 1 | 961288 | 1 | 54,55 |
| | 18 | 800 | 940 | 2 608 578 622 | 1 | 961295 | 1 | 65,48 |
| | 20 | 200 | 320 | 2 608 578 626 | 1 | 961332 | 1 | 36,69 |
| | 20 | 400 | 520 | 2 608 578 627 | 1 | 961349 | 1 | 42,50 |
| | 20 | 600 | 720 | 2 608 578 628 | 1 | 961356 | 1 | 55,42 |
| | 20 | 800 | 920 | 2 608 578 629 | 1 | 961363 | 1 | 66,84 |
| | 22 | 200 | 320 | 2 608 578 631 | 1 | 961387 | 1 | 39,54 |
| | 22 | 400 | 520 | 2 608 578 632 | 1 | 961394 | 1 | 44,92 |
| | 22 | 600 | 720 | 2 608 578 633 | 1 | 961400 | 1 | 67,60 |
| | 22 | 800 | 920 | 2 608 578 634 | 1 | 961417 | 1 | 67,53 |
| | 24 | 200 | 320 | 2 608 578 636 | 1 | 961431 | 1 | 42,94 |
| | 24 | 400 | 520 | 2 608 578 637 | 1 | 961448 | 1 | 49,83 |
| | 25 | 200 | 320 | 2 608 578 638 | 1 | 961455 | 1 | 42,94 |
| | 25 | 400 | 520 | 2 608 578 639 | 1 | 961462 | 1 | 49,83 |
| | 25 | 600 | 720 | 2 608 578 640 | 1 | 961479 | 1 | 66,32 |
| | 25 | 800 | 920 | 2 608 578 641 | 1 | 961486 | 1 | 80,75 |
| | 26 | 200 | 320 | 2 608 578 643 | 1 | 961509 | 1 | 49,89 |
| | 26 | 400 | 520 | 2 608 578 644 | 1 | 961516 | 1 | 57,46 |
| | 28 | 200 | 320 | 2 608 578 645 | 1 | 961523 | 1 | 49,89 |
| | 28 | 400 | 520 | 2 608 578 646 | 1 | 961530 | 1 | 57,46 |
| | 28 | 600 | 720 | 2 608 578 647 | 1 | 961547 | 1 | 74,29 |
| | 28 | 800 | 920 | 2 608 578 648 | 1 | 961554 | 1 | 91,45 |
| | 30 | 200 | 320 | 2 608 578 650 | 1 | 961578 | 1 | 52,04 ►YENİ! |
| | 30 | 400 | 520 | 2 608 578 651 | 1 | 961585 | 1 | 62,04 ►YENİ! |
| | 32 | 200 | 320 | 2 608 578 652 | 1 | 961592 | 1 | 55,49 ►YENİ! |
| | 32 | 400 | 520 | 2 608 578 653 | 1 | 961608 | 1 | 66,27 ►YENİ! |
| | 32 | 600 | 720 | 2 608 578 654 | 1 | 961615 | 1 | 86,97 ►YENİ! |
| | 32 | 800 | 920 | 2 608 578 655 | 1 | 961622 | 1 | 101,13 ►YENİ! |

Max-8X Serisi kırıcı delici uçlarında bulunmayan ara ölçü ve uzunluklar için bir sonraki sayfadaki max-7 Serisi ürünlere bakabilirsiniz.

max-7**Çok yüksek delme hızı**

activeteq
Betonda etkin delme için aktif merkezleme ucu



Çok ince tane büyüklüğüne sahip uzun ömürlü karpit
Uzun kullanım ömrü/ Maksimum mukavemet

Aşınma çizgisi
Aşınma çizgisinin görünürlüğü metal dübel yerleştirmek için tolerans sınırları içinde olup, olunmadığının işaretini verir



Tam Çapında Delikler Garantili

4 karpit kesici

Agresif delme hızı için son derece sağlam ve agresif tam sert metal S-kesici ve eğik yerleştirilmiş yan kesiciler

2 + 2 kanallı tasarım

Maksimum yük aktarımı ve hız için titreşimi optimize edilmiş kanal tasarımı

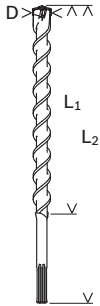
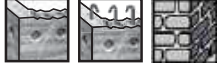
Kırıcı delici ucu max-7**max-7**
Speed X

- **Şunlar için uygun:** Beton ve donatılı beton, kireçli kum taşı, duvar
- SDS-max girişli kırıcı-delicilerde kullanım için
- Çalışma uzunlukları 200, 400, 600, 800 ve 1200 mm
- NOT: 12 ile 15 mm arası çaplarda çift kesici kenar mevcuttur
- Açılıp-kapatılabilen profesyonel kullanıcı paketi

| Çap (D) mm | Çalışma uzunluğu (L1) mm | Toplam uzunluk (L2) mm | Sipariş numarası | Ambalaj içeriği | EAN kodu 3165140... | Minimum Sipariş Adedi | Fiyat € |
|--------------------------|--------------------------|------------------------|------------------|-----------------|---------------------|-----------------------|---------|
| Standart paketler | | | | | | | |
| 15 | 200 | 340 | 2 608 586 749 | 1 | 564731 | 1 | 31,33 |
| 15 | 400 | 540 | 2 608 586 750 | 1 | 564748 | 1 | 36,68 |
| 16 | 1200 | 1340 | 2 608 586 755 | 1 | 564793 | 1 | 110,83 |
| 17 | 200 | 340 | 2 608 586 756 | 1 | 564809 | 1 | 32,46 |
| 17 | 400 | 540 | 2 608 586 757 | 1 | 564816 | 1 | 38,50 |
| 18 | 1200 | 1340 | 2 608 586 762 | 1 | 564861 | 1 | 140,14 |
| 19 | 200 | 320 | 2 608 586 763 | 1 | 564878 | 1 | 34,02 |
| 19 | 400 | 520 | 2 608 586 764 | 1 | 565486 | 1 | 39,39 |
| 20 | 1200 | 1320 | 2 608 586 769 | 1 | 565530 | 1 | 144,39 |
| 22 | 1200 | 1320 | 2 608 586 774 | 1 | 565585 | 1 | 141,24 |
| 25 | 1200 | 1320 | 2 608 586 781 | 1 | 565646 | 1 | 145,67 |
| 28 | 1200 | 1320 | 2 608 586 788 | 1 | 565714 | 1 | 153,29 |
| 32 | 1200 | 1320 | 2 608 586 795 | 1 | 565783 | 1 | 160,98 |
| 35 | 400 | 520 | 2 608 586 796 | 1 | 565790 | 1 | 71,46 |
| 35 | 600 | 720 | 2 608 586 797 | 1 | 565806 | 1 | 96,63 |
| 35 | 800 | 920 | 2 608 586 798 | 1 | 565813 | 1 | 129,90 |
| 35 | 1200 | 1320 | 2 608 586 799 | 1 | 565820 | 1 | 180,46 |
| 37 | 450 | 570 | 2 608 597 900 | 1 | 213042 | 1 | 114,33 |
| 37 | 800 | 920 | 2 608 597 901 | 1 | 213059 | 1 | 158,75 |
| 38 | 400 | 520 | 2 608 586 800 | 1 | 565462 | 1 | 81,34 |
| 38 | 600 | 720 | 2 608 586 801 | 1 | 565837 | 1 | 96,22 |
| 40 | 400 | 520 | 2 608 586 802 | 1 | 565844 | 1 | 98,52 |
| 40 | 600 | 720 | 2 608 586 803 | 1 | 565851 | 1 | 117,63 |
| 40 | 800 | 920 | 2 608 586 804 | 1 | 565868 | 1 | 132,86 |
| 40 | 1200 | 1320 | 2 608 586 805 | 1 | 565875 | 1 | 200,01 |
| 45 | 400 | 520 | 2 608 586 806 | 1 | 565882 | 1 | 120,30 |
| 52 | 400 | 520 | 2 608 586 807 | 1 | 565899 | 1 | 157,36 |

Max-7 Serisi kırıcı delici uçlarında bulunmayan ara ölçü ve uzunluklar için bir önceki sayfadaki max-8X Serisi ürünlere bakabilirsiniz.

max-9 NaturalStone

Maden ve doğal taşta uzun kullanım ömrü



**Tam Çapında Delikler
Garantili**

**Çok ince tane büyüklüğüne
sahip uzun ömürlü sert metal**
Uzun kullanım ömrü/
maksimum mukavemet



2 ana kesici

2 sert metal pim

Yüksek delme hızı ve doğal taş delmede uzun kullanım ömrü için sağlam yanıl pim

2 + 2 kanallı tasarım

Maksimum yük aktarımı ve hız için titreşimi optimize edilmiş kanal tasarımı

Kırıcı delici ucu max-9 Natural Stone

max-9 NaturalStone ► **Şunun için uygun:** Doğal taş (Beton uygulamalarında kesinlikle kullanılmaz)
Ram **X** ► Açılıp-kapatılabilen profesyonel ambalaj

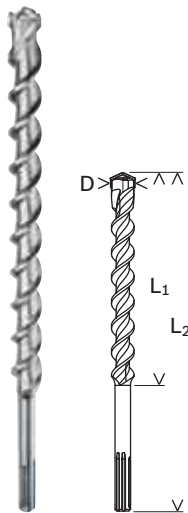

| | Çap (D) mm | Çalışma uzunluğu (L1) mm | Toplam uzunluk (L2) mm | Sipariş numarası | Ambalaj içeriği | EAN kodu 37657140... | Minimum Sipariş Adedi | Fiyat € |
|--------------------------|------------|--------------------------|------------------------|------------------|-----------------|----------------------|-----------------------|---------|
| Standart paketler | | | | | | | | |
| | 28 | 400 | 520 | 1 618 596 502 | 1 | 560115 | 1 | 92,55 |
| | 28 | 600 | 720 | 1 618 596 503 | 1 | 560122 | 1 | 119,48 |
| | 28 | 800 | 920 | 1 618 596 504 | 1 | 560139 | 1 | 147,17 |
| | 32 | 400 | 520 | 1 618 596 505 | 1 | 560146 | 1 | 107,94 |
| | 32 | 600 | 720 | 1 618 596 506 | 1 | 560153 | 1 | 135,70 |
| | 32 | 800 | 920 | 1 618 596 507 | 1 | 560160 | 1 | 161,89 |

max-9 BreakThrough

Büyük delikler için

Çok ince tane büyüklüğüne sahip uzun ömürlü sert metal
Uzun kullanım ömrü/
maksimum mukavemet

Uzun şaft
Geçiş deliği açmak için

3 kesici, vakumda lehimleme ve sertleştirme
Hızlı delme işlemi ve büyük malzemelerin kaldırılma işlemi için

2 spiralli U formu
Standart kullanım ömrü/
İyi matkap tozu taşıma

Geçiş deliği matkap ucu max-9 Break Through

max-9 BreakThrough



- **Şunlar için uygun:** Örn. kablo veya boru dış bağlantıları için beton, duvar, kireçli kum taşında çapı 45 mm - 80 mm olan geçiş delikleri
- Tek parçadan oluşan uç, asimetrik düzenlenmiş sert metal pimler ve merkezi sert metal kesici ağız ile çan şeklinde matkap ucu kafası
- Büyük hacimli sevk spirali, konik şaft
- **Uyarı:** Geçiş deliği matkap uçlarını, aşırı yüklenme tehlikesi sebebiyle daima uygun kırıcı delici sınıflarında kullanınız. Kırıcı-delicinin kullanım kılavuzunu dikkate alınız

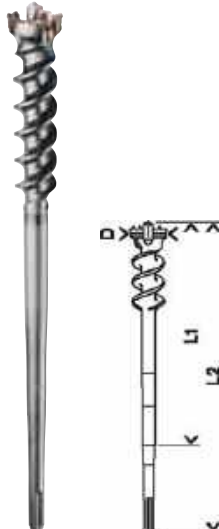

| Çap (D) mm | Çalışma uzunluğu (L1) mm | Toplam uzunluk (L2) mm | Sipariş numarası | Ambalaj içeriği | EAN kodu 3165140... | Minimum Sipariş Adedi | Fiyat € |
|--------------------------|--------------------------|------------------------|------------------|-----------------|---------------------|-----------------------|---------|
| Standart paketler | | | | | | | |
| 45 | 450 | 600 | 1 618 596 455 | 1 | 021951 | 1 | 271,12 |
| 45 | 850 | 1000 | 1 618 596 456 | 1 | 021968 | 1 | 291,44 |
| 55 | 450 | 600 | 1 618 596 457 | 1 | 021975 | 1 | 263,43 |
| 55 | 850 | 1000 | 1 618 596 458 | 1 | 021982 | 1 | 306,06 |
| 65 | 450 | 600 | 1 618 596 459 | 1 | 021999 | 1 | 337,42 |
| 65 | 850 | 1000 | 1 618 596 460 | 1 | 022002 | 1 | 342,79 |
| 80 | 450 | 600 | 1 618 596 461 | 1 | 022019 | 1 | 398,47 |
| 80 | 850 | 1000 | 1 618 596 462 | 1 | 022026 | 1 | 369,01 |

A close-up, low-angle photograph of a metal drill bit tip. The bit is oriented diagonally from the bottom left towards the top right. The metal surface is highly reflective, showing bright highlights and deep shadows that emphasize its sharp, multi-fluted edges. The background is a soft, out-of-focus light blue-grey. The overall composition is clean and industrial.

Keskiler

% 100 Bosch:

Yeni SDS-max yassı keski RTec Sharp ve yeni SDS-max sivri keski RTec Speed

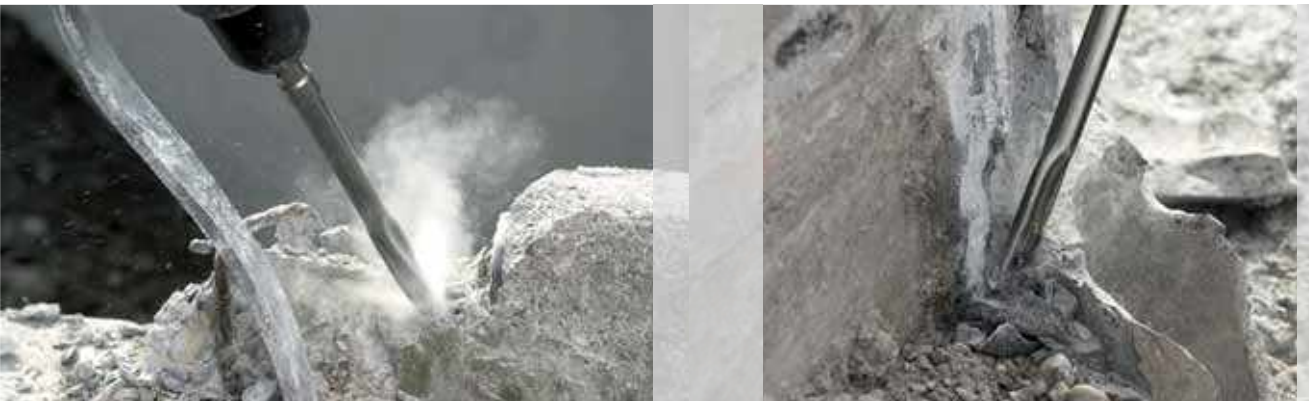

Son derece uzun ve kendiliğinden bilenen kesici uçlar daha da optimize edildi:

- ▶ Daha kısa zamanda daha fazla kazıma için
- ▶ Tüm kullanım ömrü boyunca değişmeyen, yüksek kazıma performansı için
- ▶ Aksaklıklar ve zaman alan sonradan bileme olmadan ekonomik çalışma için

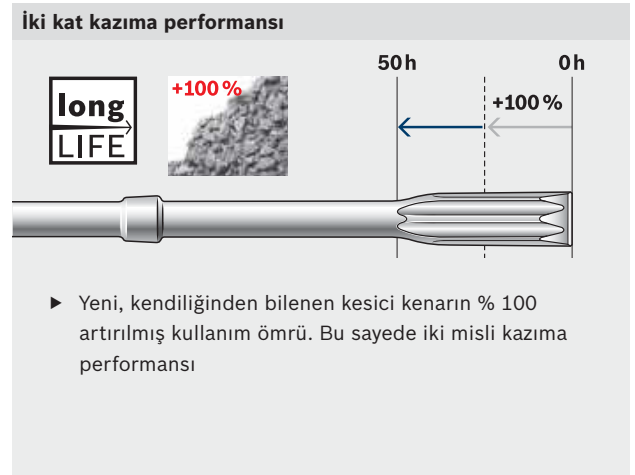
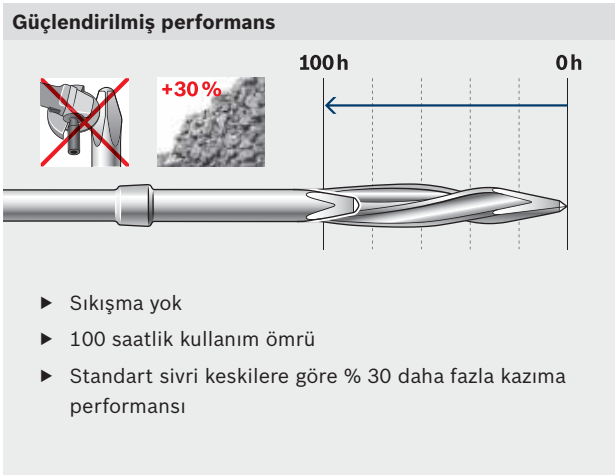

Yüksek darbe etkisi

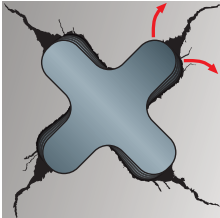

Bosch RTec Speed

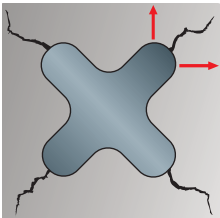

Star Point

İlave darbe enerjisi

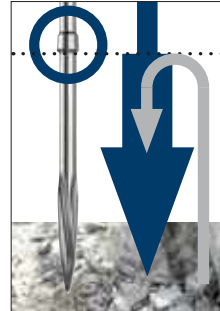

- ▶ Patentli yansıtıcı eleman performansı güçlendiriyor: Geri tepme enerjisi ilave darbe enerjisine dönüştürülüyor
- ▶ Daha fazla kazıma gücü için

Her kullanım için doğru keski

Bosch, betonda çalışmak için geliştirilmiş yenilikçi ve üstün nitelikli el aletleri ile uzman bayiler için piyasadaki en güçlü ortaktır. Üretimde uzun yıllara dayanan deneyim, en son üretim teknolojisi ve süregelen geliştirme çalışmaları, Bosch'un yüksek kalitesini ve yenilikçi gücünü ortaya koyar. Bunun yanı sıra, Bosch, her

uygulama için en uygun çözümü sunar: Tüm yaygın şaftlar ve tüm kırıcı-delici ve kırıcı markaları için keskiiler. Böylelikle uzman bayiler, direkt satış kanalıyla piyasaya sunulan keskiiler ile rekabet edebilecek etkiileyici bir ürün gamına sahip olurlar.



SDS-plus kırıcı-deliciler için < 5 Joule Yenileme ve restorasyon çalışmaları için

| Tip | Uygulama |
|-------------------------------------------------------|----------------------------------------------------------------------------------------------------------------------|
| Sivri keski Yassı keski (hedeflenmiş kırma etkisi) | Duvar ve betonda ayarlama çalışmaları Fuga onarımı Donatıların ayrılması |
| Geniş yassı keski 40 ve 60 mm | Kaba sıva ve kirli tabakaların temizlenmesi Kalıp plakalarındaki beton artıklarının temizlenmesi Çelik onarımı |
| Fayans keskisi | Duvar ve yer fayanslarının çıkarılmasında |
| Oluk keski | Betonda ince kanalların açılması |
| Kanal derinliği kumandalı kanatlı keski | Duvardaki kanal açılması |
| Fuga keski | Duvarlardaki derzlerin çıkarılması |
| Ahşap keski | Genel marangoz işçilikleri için |



SDS-max kırıcı-deliciler için < 25 Joule Tadilat, onarım, yarıp geçme, derz ve kırma çalışmaları için

| Tip | Uygulama |
|-------------------------------------------------------|----------------------------------------------------------------------------------------------------------------------------------|
| Sivri keski Yassı keski (hedeflenmiş kırma etkisi) | Duvar ve betonda kaldırma ve kırma çalışmaları Duvar ve betonda ayarlama çalışmaları Fuga onarımı Donatıların ayrılması |
| Geniş yassı keski 50-115 mm | Kaba sıva ve kirli tabakaların temizlenmesi Kalıp plakalarındaki beton artıklarının temizlenmesi Çelik onarımı |
| Fayans keskisi | Duvar ve yer fayanslarının çıkarılmasında |
| Oluk keski | Betonda ince kanalların açılması |
| Kanal keski | Duvardaki kanalların çekilmesi |
| Kanal derinliği kumandalı kanatlı keski | Duvardaki kanal açılması |
| Fuga keski | Duvarlardaki derzlerin çıkarılması |
| Kürek keskisi | Sert ve sıkı tabanda kazıma |

| Tip | Uygulama |
|----------------------------|---------------------------------------|
| Asfalt keski | Asfalt zeminde onarım |
| Zemine çivi çakma aleti | Kazık çakma |
| Yüzey sıkıştırma pleytleri | Taban ve çakıl zeminin sıkıştırılması |
| Düzleme plakaları | Beton ve asfaltın pürüzlendirilmesi |

Altıgen (HEX) 22mm TE-S sistemine uygun

Geçiş delikleri, kırma ve düzeltme çalışmaları için

| Tip | Uygulama |
|-------------------------------------------------------|----------------------------------------------------------------------------------------------------------------------------------|
| Sivri keski Yassı keski (hedeflenmiş kırma etkisi) | Duvar ve betonda kaldırma ve kırma çalışmaları Duvar ve betonda ayarlama çalışmaları Fuga onarımı Donatıların ayrılması |
| Geniş yassı keski | Duvar ve asfalt, betonda ayarlama çalışmaları |
| Kürek keski | Sert ve sıkı tabanda kazıma |
| Zemine çivi çakma aleti | Kazık çakma |

Kırııcı-delici için altı köşe (HEX) 28 ve 30 mm > 25 Joule

Oyuklar, kaldırma ve kırma çalışmaları için

| Tip | Uygulama |
|-------------------------------------------------------|-----------------------------------------------------------------------------------------|
| Sivri keski Yassı keski (hedeflenmiş kırma etkisi) | Duvar ve betonda kaldırma ve kırma çalışmaları Fuga onarımı Donatıların ayrılması |
| Geniş yassı keski | Duvar ve asfalt, betonda ayarlama çalışmaları |
| Kürek keski | Sert ve sıkı tabanda kazıma |
| Asfalt keski | Asfalt zeminde onarım |
| Zemine çivi çakma aleti | Kazık çakma |
| Yüzey sıkıştırma pleytleri | Taban ve çakıl zeminin sıkıştırılması |



Sivri keski

Yassı keski

Geniş yassı keski

Fayans keski



Oluk keski

Kanal keski

Kanatlı keski

Fuga keski

Ahşap keski







Kürek keski

Asfalt keski

Zemine çivi
çakma aletiYüzey sıkıştırma
pleyti

Dişli pleyt

Yaygın kullanılan kırıcı-delici ve kırıcılar için uygun Bosch keski

| | Kırıcı-delici ve kırıcı tedarikçisi | Makine modeli |
|-------------------------------------------------------------------------------------|-------------------------------------------------|------------------------------------------------------------------------------------|
|  | Altıgen (HEX) 22 mm TE sistemi için | |
| | Hilti | TE 805, TE 1000 AVR, TE 1500 AVR |
|  | Tornalanmış faturaya sahip altıgen SW 19 | |
| | AEG | PH 240 D, PH 350, PH 350 D, PHD 26, PH 38, PHD 38 |
| | Atlas Copco | PB 10 H, PH 5 H, PH 11 H, PHE 50 H |
| | Black & Decker | HD 2032, HD 2038 |
| | Bosch | 11206, 11208, 11209, 11306, UBH 6/35, UBH 6/35 D, UBH 12/50, USH 6, GBH 7/45 DE |
| | ELU | BH 41 K, BH 41 EK, BH 46 EK |
| | Kango | 430 S, 501 S, 637 S, 950 S, 950 KS, 950 XS, 978 S |
| | Makita | HR 3850 B, HR 3520 B, HR 4040 C, HR 5000, HM 0810 B, HM 1242 C, HM 1140 C |
| | Milwaukee | 5311, 5312, 5316, 5317, 5347, 5348, 5352, 5353, PH 11 H, PH 40 H |
| | Ryobi | CH 465, 1138 |
|  | Altıgen SW 19 | |
| | Atlas Copco | PB 14 D |
| | Bosch | USH 10 (11305), HSH 10 (12312) |
| | Casals | Tornado |
| | DeWalt | DW 558 K |
| | ELU | SH 60 K |
| | Kango | 638 S, 900 B, 900 S, 900 KS, 900 XS, 1400 B |
| | Makita | HM 1200 B |
| | Milwaukee | 5335 |
| | Ryobi | CH 486 K |
| | Spit | 400 |
|  | Altıgen SW 28 | |
| | Atlas Copco | PB 32 B |
| | Bosch | USH 27, GSH 16, GSH 27 |
| | Makita | HM 1303 B, HM 1304 B, HM 1800, HM 1801, HM 1810 |

Harç keski

Tuğlalara zarar vermeden harç kazımak artık mümkün

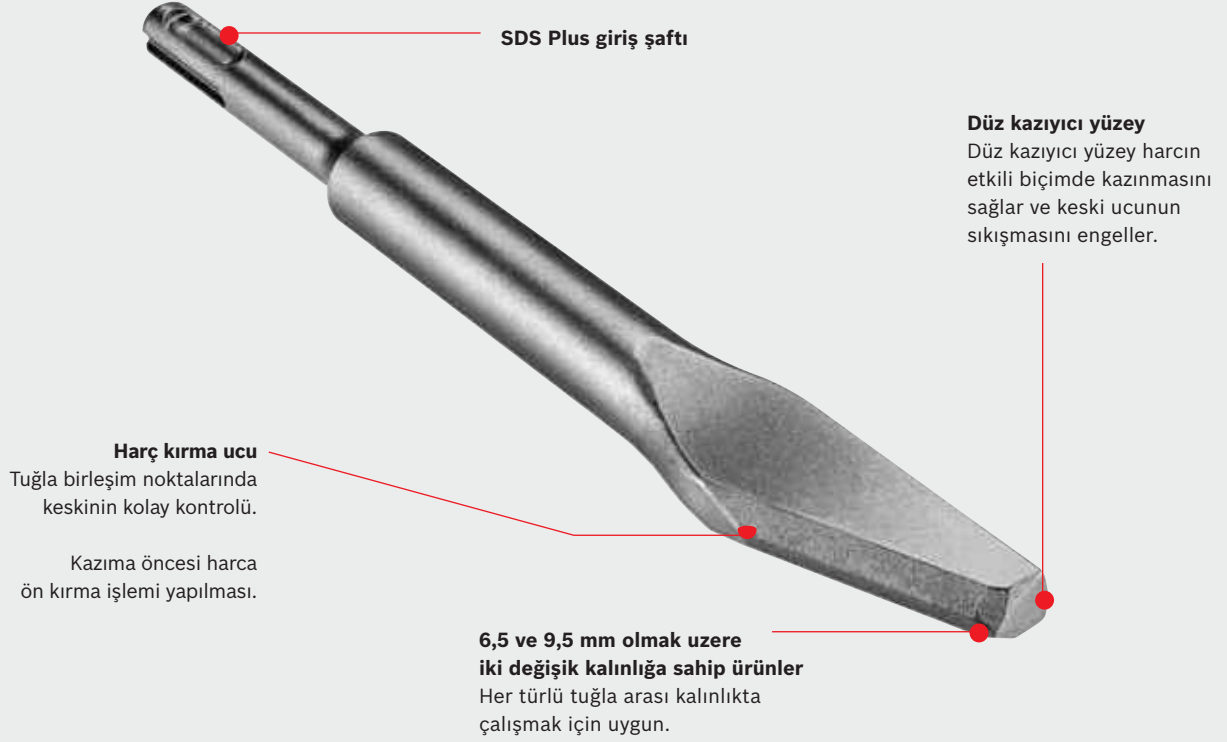

Keskiler, SDS-plus girişi ile



► SDS-plus keski adaptörü veya doğrudan dönme stoplu SDS-plus kırıcı-delici ile kullanım için



| Toplam uzunluğu mm | Keski ucu mm | Sipariş numarası | Ambalaj içeriği | EAN Kodu 3165140... | Minimum Sipariş Adedi | Fiyat € |
|-------------------------------------------------------------------------|--------------|------------------|-----------------|---------------------|-----------------------|---------|
| Ürün özellikleri | | | | | | |
| Tuğla arasındaki harçların tuğlalara zarar vermeden kazıma işlemi için. | | | | | | |
| 200 | 6,5 | 2 608 690 200 | 1 | 790505 | 1 | 13,62 |
| 200 | 9,5 | 2 608 690 201 | 1 | 790512 | 1 | 15,10 |



- Harçların dikey doğrultuda kazınması işlemi için uygundur. Yatay doğrultuda kazıma işlemleri için elmas disk kullanılması önerilir.
- En yüksek verim için harca keski ile dik giriş yapılması sonrasında ise 40-45 derece arası açıyla kazıma işlemine devam edilmesi önerilir.

Kesimler

hafif kırıcı-deliciler ve kırıcılar için









Kesimler, SDS-plus girişi ile



► SDS-plus keski adaptörü veya doğrudan dönme stoplu SDS-plus kırıcı-delici ile kullanım için



| | Toplam uzunluğu mm | Keski ucu mm | Sipariş numarası | Ambalaj içeriği | EAN kodu 3 165 140... | Minimum Sipariş Adedi | Fiyat € |
|------------------------------------------------------------------------------------------------------------------------------------------------------------------------------------------|--------------------|--------------|------------------|-----------------|-----------------------|-----------------------|---------|
| Ürün özellikleri | | | | | | | |
| % 30 daha uzun kullanım ömrüne ve % 15 daha fazla kazıma performansına sahip Long Life sivri keski | | | | | | | |
|  | 250 | - | 2 609 390 576 | 1 | 370936 | 1 | 11,36 |
| | 250 | - | 2 607 019 051 | 5 | 293136 | 1 | 45,47 |
| % 30 daha uzun kullanım ömrüne ve % 15 daha fazla kazıma performansına sahip Long Life yassı keski | | | | | | | |
|  | 250 | 20 | 2 609 390 394 | 1 | 308908 | 1 | 11,36 |
| | 250 | 20 | 2 607 019 052 | 5 | 293143 | 1 | 45,47 |
| Geniş yassı keski, kendiliğinden bilen, % 30 daha fazla kazıma gücü ile uzun yaşam ömrü (Long Life) | | | | | | | |
|  | 250 | 40 | 2 608 690 101 | 1 | 425940 | 1 | 18,33 |
| | 250 | 60 | 2 608 690 102 | 1 | 425957 | 1 | 22,04 |
| Fayans keski, açılı, kendiliğinden bilen, % 30 daha fazla kazıma gücü ile uzun yaşam ömrü (Long Life) | | | | | | | |
|  | 260 | 40 | 2 608 690 091 | 1 | 328012 | 1 | 14,31 |
| 3 parçalı keski seti 1 sivri keski 250 mm, Long Life (2 609 390 576) 1 yassı keski 250 mm, Long Life (2 609 390 394) 1 fayans keski 260 mm, kendiliğinden bilen (2 608 690 091) | | | | | | | |
|  | 250 | 20 | 2 607 019 159 | 3 | 334488 | 1 | 33,41 |
|  | 250 | 40 | | | | | |
|  | 260 | | | | | | |

Keskiler, SDS-plus giriři ile

| | Toplam uzunluđu mm | Keski ucu mm | Sipariř numarası | Ambalaj iřeriđi | EAN kodu 3165140... | Minimum Sipariř Adedi | Fiyat € |
|-------------------------------------------------------------------------------------|--------------------|--------------|------------------|-----------------|---------------------|-----------------------|---------|
| Ürün özellikleri | | | | | | | |
| Sivri keski | | | | | | | |
|  | 250 | - | 2 608 690 145 | 1 | 506489 | 1 | 7,54 |
| | 250 | - | 2 608 690 132 | 10 | 462792 | 1 | 52,90 |
| Yassı keski | | | | | | | |
|  | 250 | 20 | 2 608 690 144 | 1 | 506472 | 1 | 7,54 |
| | 250 | 20 | 2 608 690 131 | 10 | 462785 | 1 | 52,90 |
| Geniř yassı keski | | | | | | | |
|  | 250 | 40 | 2 608 690 146 | 1 | 506496 | 1 | 15,25 |
| | 250 | 40 | 2 608 690 133 | 5 | 462808 | 1 | 61,07 |
| Oluk keski | | | | | | | |
|  | 250 | 22 | 1 618 601 004 | 1 | 015844 | 1 | 22,17 |
| Ahřap keski | | | | | | | |
|  | 175 | 20 | 2 608 690 006 | 1 | 086721 | 1 | 28,92 |
| Çivi çakıcı, Ø 13 mm | | | | | | | |
|  | 58 | - | 2 608 690 010 | 1 | 086769 | 1 | 17,24 |

Kesimler

ağır kırıcı-delici ve kırıcılar için

Kesimler, SDS-max girişi ile

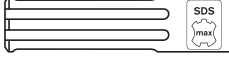

| Toplam uzunluğu mm | Keski ucu mm | Sipariş numarası | Ambalaj içeriği | EAN kodu 3 165 140... | Minimum Sipariş Adedi | Fiyat € |
|--------------------|--------------|------------------|-----------------|-----------------------|-----------------------|---------|
|--------------------|--------------|------------------|-----------------|-----------------------|-----------------------|---------|

Ürün özellikleri

Sivri keski RTec Speed, % 30 daha fazla kazıma gücü ile kendiliğinden bilen



| | | | | | | |
|-----|---|---------------|----|--------|---|--------|
| 400 | - | 2 608 690 167 | 1 | 533621 | 1 | 13,11 |
| 400 | - | 2 608 690 168 | 10 | 533638 | 1 | 118,05 |

Yassı keski RTec Sharp, kendiliğinden bilen, % 100 daha fazla kazıma gücü ile uzun yaşam ömrü (Long Life)



| | | | | | | |
|-----|----|---------------|----|--------|---|--------|
| 400 | 25 | 2 608 690 124 | 1 | 460385 | 1 | 13,11 |
| 400 | 25 | 2 608 690 166 | 10 | 530200 | 1 | 118,05 |

Geniş yassı keski, kendiliğinden bilen, % 30 daha fazla kazıma gücü ile uzun yaşam ömrü (Long Life)



| | | | | | | |
|-----|-----|---------------|---|--------|---|--------|
| 350 | 50 | 2 608 690 097 | 1 | 397315 | 1 | 30,26 |
| 350 | 50 | 2 608 690 099 | 5 | 402996 | 1 | 120,88 |
| 400 | 80 | 2 608 690 198 | 1 | 670135 | 1 | 48,77 |
| 400 | 115 | 2 608 690 199 | 1 | 670142 | 1 | 68,03 |

Fayans keski, kendiliğinden bilen, % 30 daha fazla kazıma gücü ile uzun yaşam ömrü (Long Life)



| | | | | | | |
|-----|----|---------------|---|--------|---|--------|
| 300 | 50 | 2 608 690 098 | 1 | 397322 | 1 | 36,26 |
| 300 | 50 | 2 608 690 100 | 5 | 403009 | 1 | 144,95 |

Sivri keski



| | | | | | | |
|-----|---|---------------|----|--------|---|-------|
| 400 | - | 2 608 690 142 | 1 | 506458 | 1 | 10,34 |
| 400 | - | 2 608 690 128 | 10 | 462754 | 1 | 90,69 |
| 600 | - | 1 618 600 012 | 1 | 022118 | 1 | 18,31 |
| 600 | - | 2 608 690 129 | 5 | 462761 | 1 | 73,32 |

Yassı keski



| | | | | | | |
|-----|----|---------------|----|--------|---|-------|
| 400 | 25 | 2 608 690 141 | 1 | 506441 | 1 | 10,34 |
| 400 | 25 | 2 608 690 125 | 10 | 462723 | 1 | 90,69 |
| 600 | 25 | 1 618 600 203 | 1 | 022132 | 1 | 18,31 |
| 600 | 25 | 2 608 690 126 | 5 | 462730 | 1 | 73,32 |

Geniş yassı keski



| | | | | | | |
|-----|-----|---------------|---|--------|---|-------|
| 400 | 50 | 2 608 690 143 | 1 | 506465 | 1 | 17,92 |
| 400 | 50 | 2 608 587 184 | 5 | 605786 | 1 | 71,41 |
| 300 | 80 | 1 618 601 008 | 1 | 033398 | 1 | 34,60 |
| 350 | 115 | 1 618 601 007 | 1 | 022156 | 1 | 58,45 |







Keskiler, SDS-max giriři ile

| | Toplam uzunluęu mm | Keski ucu mm | Ölçü mm | Dış sayısı | Sipariş numarası | Ambalaj içerięi | EAN kodu 3165140... | Minimum Sipariş Adedi | Fiyat € |
|-------------------------------------------------------------------------------------|--------------------------------------------------------------------------------------|--------------|-----------|------------|------------------|-----------------|------------------------|--------------------------|---------|
| Ürün özellikleri | | | | | | | | | |
|  | Oluk keski | | | | | | | | |
| | 300 | 26 | - | - | 1 618 601 101 | 1 | 022163 | 1 | 37,37 |
|  | Kanal keski | | | | | | | | |
| | 300 | 32 | - | - | 1 618 601 102 | 1 | 022170 | 1 | 35,59 |
|  | Kanatlı keski | | | | | | | | |
| | 380 | 35 | - | - | 2 608 690 000 | 1 | 069380 | 1 | 85,95 |
|  | Fuga keski, sert metalle donatılmış | | | | | | | | |
| | 280 | 38 | - | - | 2 607 990 010 | 1 | 058414 | 1 | 124,57 |
|  | Kürek keski | | | | | | | | |
| | 400 | 110 | - | - | 1 618 601 017 | 1 | 049283 | 1 | 72,07 |
|  | Asfalt keski | | | | | | | | |
| | 400 | 90 | - | - | 2 608 690 003 | 1 | 079761 | 1 | 91,73 |
|  | Zemine çivi çakma aleti | | | | | | | | |
| | 260 | 13 | - | - | 2 608 690 004 | 1 | 079778 | 1 | 65,77 |
| | 260 | 16,5 | - | - | 2 608 690 005 | 1 | 079785 | 1 | 86,04 |
|  | Yüzey sıkıştırma pleyti, alet tutucu 1 618 609 003 için | | | | | | | | |
| | - | - | 150 x 150 | - | 1 618 633 102 | 1 | 029346 | 1 | 155,47 |
|  | Diřli pleyt, alet tutucu 1 618 609 003 için Restorasyon çalıřmaları için uygundur | | | | | | | | |
| | - | - | 50 x 50 | 5 x 5 | 2 608 690 179 | 1 | 608428 | 1 | 160,07 |
|  | Diřli pleyt, alet tutucu 1 618 609 003 için Restorasyon çalıřmaları için uygundur | | | | | | | | |
| | - | - | 60 x 60 | 5 x 5 | 1 618 623 205 | 1 | 029025 | 1 | 45,23 |
| | - | - | 60 x 60 | 7 x 7 | 1 618 623 206 | 1 | 029032 | 1 | 39,36 |
|  | Diřli pleyti ve yüzey sıkıştırma pleytleri için alet tutucu | | | | | | | | |
| | 220 | - | - | - | 1 618 609 003 | 1 | 022200 | 1 | 21,73 |



Keskiiler, 22 mm altıgen giriş şaftı ile

► TE-S sistemine (Hilti) uygun





| | Toplam uzunluğu mm | Keski ucu mm | Ölçü mm | Diş sayısı | Sipariş numarası | Ambalaj içeriği | EAN kodu 3165140... | Minimum Sipariş Adedi | Fiyat € |
|------------------------------------------------------------------------------------|--------------------|--------------|-----------|------------|------------------|-----------------|---------------------|-----------------------|---------|
| Ürün özellikleri | | | | | | | | | |
| Sivri keski, kendiliğinden bilenen | | | | | | | | | |
|  | 400 | - | - | - | 2 608 690 188 | 1 | 670036 | 1 | 25,29 |
| Yassı keski, kendiliğinden bilenen | | | | | | | | | |
|  | 400 | 25 | - | - | 2 608 690 190 | 1 | 670050 | 1 | 25,29 |
| Geniş yassı keski, kendiliğinden bilenen | | | | | | | | | |
|  | 400 | 50 | - | - | 2 608 690 192 | 1 | 670074 | 1 | 36,32 |
|  | 400 | 80 | - | - | 2 608 690 193 | 1 | 670081 | 1 | 45,36 |
| Zemine çivi çakma aleti | | | | | | | | | |
|  | 300 | 25 | - | - | 2 608 690 196 | 1 | 670111 | 1 | 38,49 |
| Yüzey sıkıştırma pleyti, alet tutucu 1 618 609 003 için | | | | | | | | | |
|  | - | - | 120 x 120 | - | 1 618 633 101 | 1 | 029339 | 1 | 146,23 |

Keskiiler, tormalanmış kamaya (Ø 17 mm) sahip 19 mm altıgen giriş şaftı ile

| | Toplam uzunluğu mm | Keski ucu mm | Sipariş numarası | Ambalaj içeriği | EAN kodu 3165140... | Fiyat € |
|-------------------------------------------------------------------------------------|--------------------|--------------|------------------|-----------------|---------------------|---------|
| Ürün özellikleri | | | | | | |
| Sivri keski | | | | | | |
|  | 400 | - | 1 618 630 002 | 1 | 029063 | 19,77 |
| Yassı keski | | | | | | |
|  | 400 | 22 | 1 618 630 003 | 1 | 029070 | 19,77 |

Keskiiler, 19 mm altıgen giriş şaftı ile

| | | | | | | |
|-------------------------------------------------------------------------------------|-----|----|---------------|---|--------|-------|
| Sivri keski | | | | | | |
|  | 400 | - | 1 618 630 001 | 1 | 029056 | 17,12 |
| Yassı keski | | | | | | |
|  | 400 | 25 | 1 618 630 201 | 1 | 029209 | 14,58 |









Keskiler

Altıgen giriş şaftlı kırıcılar için

Keskiler, 28 mm altıgen giriş şaftı ile



long
LIFE







| | Toplam uzunluğu mm | Keski ucu mm | Ölçü mm | Sipariş numarası | Ambalaj içeriği | EAN kodu 3165140... | Minimum Sipariş Adedi | Fiyat € |
|-------------------------------------------------------------------------------------|--------------------|--------------|---------|------------------|-----------------|---------------------|-----------------------|---------|
| Ürün özellikleri | | | | | | | | |
| Sivri keski, kendiliğinden bilenir | | | | | | | | |
|  | 400 | - | - | 2 608 690 106 | 1 | 425995 | 1 | 37,20 |
| Sivri keski | | | | | | | | |
|  | 520 | - | - | 1 618 600 019 | 1 | 042543 | 1 | 39,36 |
| Yassı keski | | | | | | | | |
|  | 400 | 35 | - | 2 608 690 108 | 1 | 426015 | 1 | 33,19 |
|  | 520 | 35 | - | 1 618 600 206 | 1 | 042550 | 1 | 37,64 |
| Geniş yassı keski | | | | | | | | |
|  | 400 | 80 | - | 1 618 661 000 | 1 | 029414 | 1 | 80,71 |
| Asfalt keski | | | | | | | | |
|  | 500 | 125 | - | 1 618 601 011 | 1 | 042574 | 1 | 136,27 |
| Geniş yassı keski, yuvarlatılmış | | | | | | | | |
|  | 400 | 135 | - | 1 618 662 000 | 1 | 029421 | 1 | 124,05 |
| Zemine çivi çakma aleti | | | | | | | | |
| Kafa çapı 1inç'e (25,4 mm'ye) kadar olan çivi ve çadır kazıklarını çakmak için | | | | | | | | |
|  | 300 | - | - | 1 618 609 005 | 1 | 042604 | 1 | 97,24 |

Delik açma testereleeri

Ürün gamı:

Her kullanım için uygun delik açma testeresi

Uzman bayiler gücünü yetkin müşteri desteğinden alır. Bosch, bu yüzden her türlü uygulama için ideal bir profesyonel delik açma testeresi programı sunuyor. Ürün isimleri, uygulamaya yönelik alt modeller ve farklı ürün renkleri müşterinin, ilgili malzeme için doğru delik testerisini hızlı ve güvenli şekilde bulmasına yardımcı olur.

| | Endurance for Heavy Duty, Power Change Plus adaptörü ile | TCT Delik açma testeresi, Endurance for Heavy Metal | Yeni Progressor, Power Change Plus adaptörü ile | Sheet Metal, Power Change Plus adaptörü ile | Multi Construction, Power Change Plus adaptörü ile | HSS bimetal Progressor diş yapısına sahip | Çoklu delik açma testereleri | Kullanım uyarıları |
|--------------------------------------------------------------------|-----------------------------------------------------------------------------------|-----------------------------------------------------------------------------------|-----------------------------------------------------------------------------------|-----------------------------------------------------------------------------------|------------------------------------------------------------------------------------|-------------------------------------------------------------------------------------|-------------------------------------------------------------------------------------|--------------------------------------------------|
| |  |  |  |  |  |  |  | |
| Akrilik cam | ● | | ○ | | ● | ○ | ● | Soğutma maddesi kullanılmalıdır |
| Alaşımli alüminyum | ● | ● | ● | | | ● | | Kesme yağı kullanılmalıdır |
| Alaşısız alüminyum | ● | ● | ● | | | ● | | Kesme yağı kullanılmalıdır |
| Alçıpan ve alçıpan bloklar | ● | | ○ | | ● | ○ | | |
| Çelik, döküm | ● | | ● | | | ● | | Kesme yağı kullanılmalıdır (döküm malzeme hariç) |
| Çimento katkılı elyaf plakalar | ● | | | | ● | | | |
| Çimento katkılı suntalar | ● | | | | ● | | | |
| Delikli tuğla | ● | | | | ● | | | Fazla bastırmadan delme yapılmalıdır |
| Doğal ahşap, sert ahşap | ● | | ○ | | ● | ○ | ○ | |
| Duvar (yumuşak, orta) | ○ | | | | ● | | | |
| Duvar fayansları | ● | | | | ● | | | Sertlik derecesi 6'ya kadar, düşük devir sayısı |
| Elyaf katkılı malzemeler | ● | | ○ | | ● | ○ | ○ | |
| İnce saclar (paslanmaz çelik, çelik, alüminyum, bakır, pirinç vs.) | ● | ● | ○ | ● | | ○ | | Kesme yağı kullanılmalıdır |
| Kiremit | ● | | | | ● | | | Beton kiremitler hariç |
| Kontrplak, sunta kaplama | ● | | ○ | | ● | ○ | ● | |
| Laminat | ● | | ○ | | ● | ○ | ● | |
| Paslanmaz çelik | ● | ● | ○ | ● | | ○ | | Düşük devir sayısı, kesme yağı kullanılmalıdır |
| Plastikler | ● | ● | ○ | | ● | ○ | ● | |
| Renkli metaller | ● | ● | ● | | | ● | | Kesme yağı kullanılmalıdır |
| Sandviç malzemeler | ● | | ○ | | ● | ○ | ○ | |
| Suntalar, ham, kontrplak kaplı, plastik kaplamalı | ● | | ○ | | ● | ○ | ● | |
| Yapı tuğlası | ● | | | | ● | | | |
| Yer fayansı, porselen, porselen seramik | ○ | | | | | | | |
| Yumuşak beton | ○ | | | | ● | | | |

● İdeal ○ uygun

Power Change Plus adaptör teknolojisi: tıklayın ve yerleştirin



Tekbirklikiyeterli! Yeni Power Change Plus adaptör teknolojisi ile aksesuarları vidalayıp sökmenize gerek kalmaz. Yenilikçi adaptör sistemi ile delik açma testereleri ve merkezleme ucu hızlı ve güvenli şekilde sabitlenir ve tekrar çıkartılır. Merkezleme ucunun emniyet vidası dahi artık tarih oldu.

Adaptör de aletin kendisi kadar eşsiz: Artık bütün matkap uçları ve delik açma testereleri için sadece tek bir adaptör yeterli.

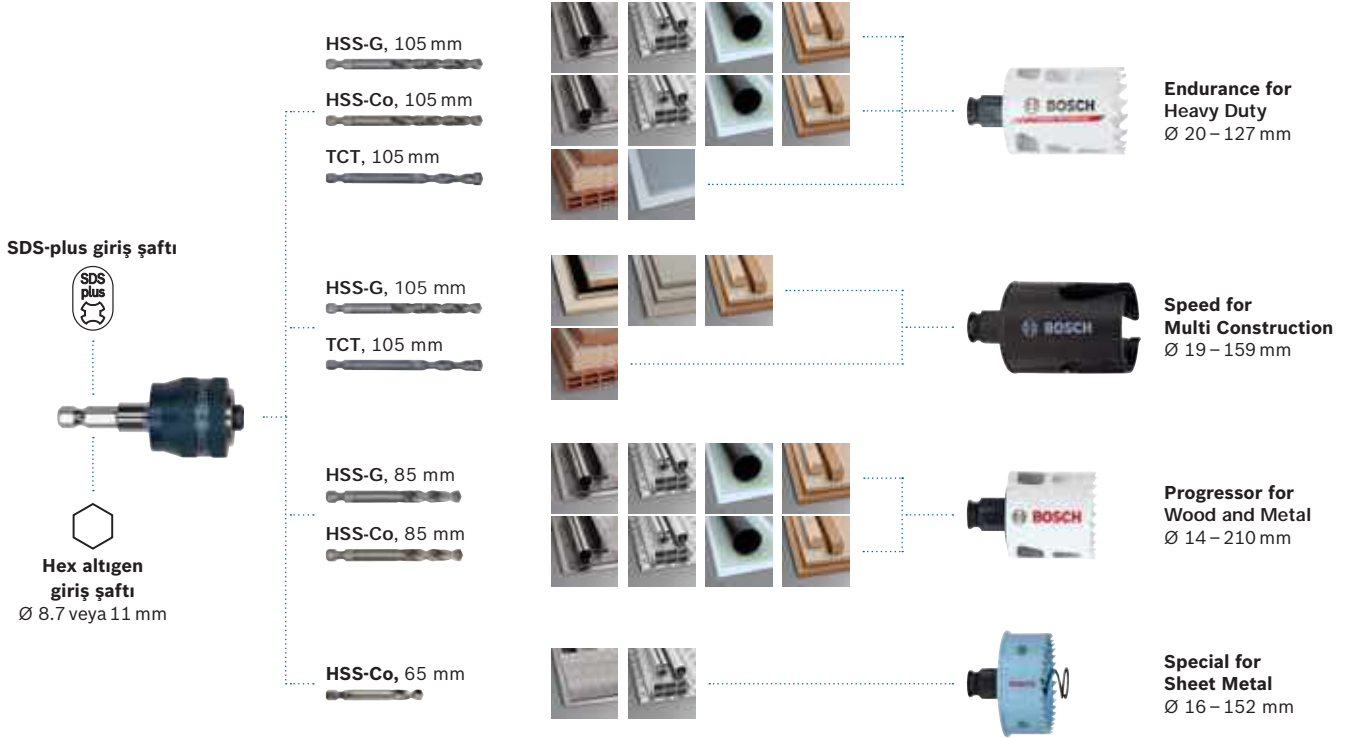



Delme çekirdeğinin kolayca çıkarılması



Merkezleme ucunun eğilmesiyle delme çekirdeği kolayca çıkarılabilir

Her Power Change Plus delik açma testeresi için doğru aksesuar

| Elektrikli el aleti | Adaptör | Merkezleme ucu | | | Seçeneğe bağlı | | |
|---------------------|---------------|----------------|---------------|---------------|------------------|---------------|-------------------|
| | | HSS-G ile | HSS-Co ile | TCT ile | Dışarı atma yayı | Uzatmalar | |
| | | | | | | | |
| | | 1 - 10 mm | 2 608 594 264 | 2 608 594 254 | | 2 608 594 255 | 2 609 594 262-263 |
| | | 1 - 13 mm | 2 608 594 265 | | | | |
| SDS Plus | 2 608 594 266 | | | | | | |
| | | | | | | | |
| | | 1 - 10 mm | 2 608 594 264 | 2 608 594 257 | | | 2 609 594 262-263 |
| | | 1 - 13 mm | 2 608 594 265 | | | | |
| SDS Plus | 2 608 594 266 | | | | | | |
| | | | | | | | |
| | | 1 - 10 mm | 2 608 594 264 | 2 608 594 259 | | 2 608 594 260 | 2 609 594 262-263 |
| | | 1 - 13 mm | 2 608 594 265 | | | | |
| SDS Plus | 2 608 594 266 | | | | | | |
| | | | | | | | |
| | | 1 - 10 mm | 2 608 594 264 | 2 608 594 261 | | 2 608 594 260 | 2 609 594 262-263 |
| | | 1 - 13 mm | 2 608 594 265 | | | | |
| SDS Plus | 2 608 594 266 | | | | | | |

Önerilen iş güvenliği:



Koruyucu gözlük, solunum koruyucu maske ve kulaklık takılmalıdır



Eldiven takılmalıdır

Devir sayısı önerisi

Delik açma testerelerinin optimum kullanım ömrüne ulaşabilmesi için devir sayısı önerilerine mutlaka uyulmalıdır. Doğru devir sayısı delik kalitesini de etkiler.



Yeni Progressor, HSS bimetel, Sheet metal ve Endurance for Heavy Duty

| Çap, mm olarak | Ahşap, PVC, dev/dak | Çelik, dev/dak | Alüminyum, dev/dak | Paslanmaz çelik, dev/dak | Çap, inç olarak |
|----------------|---------------------|----------------|--------------------|--------------------------|-----------------|
| 14-25 | 3000-2700 | 550-350 | 900-525 | 300-175 | 9/16-1 |
| 27-51 | 2700-2000 | 325-170 | 480-255 | 160-85 | 1.1/16-2 |
| 52-76 | 2000-1800 | 165-115 | 240-170 | 80-55 | 2.1/16-3 |
| 79-102 | 1500-1000 | 110-85 | 165-130 | 55-40 | 3.1/8-4 |
| 105-210 | 1000-500 | 80-40 | 120-60 | 40-20 | 4.1/8-8.9/32 |

Multi Construction



| Çap, mm olarak | Ahşap ve suntalar, dev/dak | PVC, dev/dak | Duvar, dev/dak | Fayans, dev/dak | Çap, inç olarak |
|----------------|----------------------------|--------------|----------------|-----------------|-----------------|
| 19-25 | 1000 | 800 | 800 | 500 | 9/16-1 |
| 27-51 | 1000-800 | 800-600 | 800-700 | 500-400 | 1.1/16-2 |
| 52-76 | 800-600 | 600-400 | 700-600 | 400 | 2.1/16-3 |
| 79-102 | 600-400 | 400-300 | 600-300 | 400-300 | 3.1/8-4 |
| 105-159 | 400-300 | 300-200 | 300-200 | 300-200 | 4.1/8-8.9/32 |

Endurance for Heavy Metal, TCT



| Çap, mm olarak | Çelik, dev/dak | Paslanmaz çelik, dev/dak |
|----------------|----------------|--------------------------|
| 15 | 850-1270 | 530-1060 |
| 20 | 640-950 | 400-800 |
| 30 | 720-640 | 270-530 |
| 40 | 320-480 | 200-400 |
| 60 | 210-320 | 130-270 |
| 80 | 160-240 | 100-200 |
| 100 | 130-190 | 80-160 |
| 120 | 110-160 | 70-130 |

Çap ve kullanıcı bazında uygulama örnekleri

| Çap, mm olarak | 19 | 22 | 25 | 30 | 35 | 40 | 44 | 48 | 51 | 54 | 57 | 60 | 64 | 65 | 68 | 70 | 76 | 78 | 83 | 86 | 92 | 102 | 105 | 121 | 127 | 152 | 159 | Kullanıcı | |
|--------------------------------------------------|----|----|----|----|----|----|----|----|----|----|----|----|----|----|----|----|----|----|----|----|----|-----|-----|-----|-----|-----|-----|-----------|----------------------------------------------|
| Uygulama | | | | | | | | | | | | | | | | | | | | | | | | | | | | | |
| Sihhi tesisat ve ısıtma boruları | • | | • | • | • | | | | | | | | | | | | | | | | | | | | | | | | Sihhi tesisatçı ve ısıtma sistemi montajcısı |
| İzolasyonlu sihhi tesisat, pis su ve su boruları | | | | | | • | • | • | | | | | | | | | | | | | | | | | | | | | |
| Gömme lambalar | | • | • | • | • | • | • | • | • | • | • | • | • | • | • | • | • | • | • | • | • | • | • | • | • | • | • | • | Elektrikçi |
| Kablo geçiş kutusu | | | | • | • | | | | | | | • | | | | | | | | | | • | | | | | | | |
| Şalter kutuları | | | | | | | | | | | | | • | | | | | | | | | | | | | | | | |
| Prizler (boşluklu duvar prizleri) | | | | | | | | | | | | | | • | • | | | | | | | | | | | | | | |
| Buatlar | | | | | | | | | | | | | | | | • | • | | | | | | | | | | | | |
| Dağıtım kutuları | | | | | | | | | | | | | | | | | | | | | | • | • | | | | | | |
| Havalandırma boruları | | | | | | | | | | | | | | | | | | | | | | | | • | • | | • | • | Isıtma sistemi ve havalandırma montajcısı |

Endurance for Heavy Duty

En zorlu malzemelerde 20 kata kadar daha uzun kullanım ömrü



Artırılmış kesme derinliği

60 mm'e kadar uzunluktaki malzemeleri kesmeyi sağlar

POWER CHANGE PLUS ADAPTÖR

Geliştirilmiş daha dayanıklı altıgen şaft
8.7 mm Altıgen şaft



Geliştirilmiş tasarım ve malzeme kalitesi ile
Daha stabil ve kusursuz sistem adaptörü

Olağanüstü kullanım ömrü

Ayrı ayrı kaynaklanmış dişler aşırı dayanıklılık sağlayan zorlu kullanım sırasında Bi-metal delik açma testerelerine göre 20 kata kadar daha uzun kullanım ömrü

Heavy Duty – BİM pançların yeterli olmadığı durumlarda kullanılabilir

Bosch Karpit Teknolojisi, sertleştirilmiş vida / çivi, paslanmaz çelik, tuğla vb. gibi sert ve aşındırıcı malzemelerde dişlere daha fazla ısı direnci sağlar.

1 saniye içinde delik açma testereleri serbest

20 – 127 mm arasındaki tüm çaplar için standart adaptör somunu





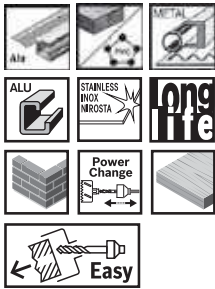





Endurance for Heavy Duty delik açma testereleri

endurance **HeavyDuty** ► Kesme kalitesi, doğru devir sayısı ve soğutmaya bağlıdır (bakınız kullanım kılavuzu)



| Ürün özellikleri | Çap mm | Çap inç | Sipariş numarası | Ambalaj içeriği | EAN kodu 3165140... | Minimum Sipariş Adedi | Fiyat € |
|------------------|--------|---------|------------------|-----------------|---------------------|-----------------------|---------|
| | 20 | 25/32 | 2 608 594 163 | 1 | 949323 | 1 | 14,63 |
| | 22 | 7/8 | 2 608 594 164 | 1 | 949330 | 1 | 15,33 |
| | 25 | 1 | 2 608 594 165 | 1 | 949347 | 1 | 15,33 |
| | 32 | 1 1/4 | 2 608 594 166 | 1 | 949354 | 1 | 16,70 |
| | 35 | 1 3/8 | 2 608 594 167 | 1 | 949361 | 1 | 16,70 |
| | 38 | 1 1/2 | 2 608 594 168 | 1 | 949378 | 1 | 17,74 |
| | 40 | 1 9/16 | 2 608 594 169 | 1 | 949385 | 1 | 17,74 |
| | 44 | 1 3/4 | 2 608 594 170 | 1 | 949392 | 1 | 18,79 |
| | 51 | 2 | 2 608 594 171 | 1 | 949408 | 1 | 20,07 |
| | 54 | 2 1/8 | 2 608 594 172 | 1 | 949415 | 1 | 24,74 |
| | 60 | 2 3/8 | 2 608 594 173 | 1 | 949422 | 1 | 25,89 |
| | 64 | 2 1/2 | 2 608 594 174 | 1 | 949439 | 1 | 25,89 |
| | 67 | 2 5/8 | 2 608 594 175 | 1 | 949446 | 1 | 26,75 |
| | 68 | 2 11/16 | 2 608 594 176 | 1 | 949453 | 1 | 26,75 |
| | 70 | 2 3/4 | 2 608 594 177 | 1 | 949460 | 1 | 27,27 |
| | 73 | 2 7/8 | 2 608 594 178 | 1 | 949477 | 1 | 28,02 |
| | 76 | 3 | 2 608 594 179 | 1 | 949484 | 1 | 28,02 |
| | 83 | 3 1/4 | 2 608 594 180 | 1 | 949491 | 1 | 29,06 |
| | 102 | 4 | 2 608 594 181 | 1 | 949507 | 1 | 43,69 |
| | 127 | 5 | 2 608 594 182 | 1 | 949514 | 1 | 95,15 |

Endurance for Heavy Duty delik açma testereleri için adaptör ve merkezleme uçları

| | Çap mm | Sipariş numarası | Ambalaj içeriği | EAN kodu 3165140... | Minimum Sipariş Adedi | Fiyat € |
|----------------------------------------------------------------------------------------------------------------------------------------------------------------------------------------------|--------|------------------|-----------------|------------------------|--------------------------|---------|
| Standart paketler | | | | | | |
|  | - | 2 608 594 258 | 1 | 950275 | 1 | 11,99 |
|  | - | 2 608 522 412 | 1 | 965538 | 1 | 13,69 |
|  | - | 2 608 594 264 | 1 | 950336 | 1 | 8,57 |
|  | - | 2 608 594 265 | 1 | 950343 | 1 | 9,46 |
|  | - | 2 608 594 266 | 1 | 950350 | 1 | 9,46 |
|  | - | 2 608 594 262 | 1 | 950312 | 1 | 15,69 |
|  | - | 2 608 594 263 | 1 | 950329 | 1 | 18,09 |
|  | - | 2 608 594 259 | 1 | 950282 | 5 | 5,43 |
|  | - | 2 608 594 260 | 1 | 950299 | 5 | 6,84 |
|  | - | 2 608 594 261 | 1 | 950305 | 5 | 7,60 |

Endurance for Heavy Metal

Ağır metaller için dayanıklı TCT delik açma testeresi

Tungsten karpit teknolojisi

Yüksek kaliteli karpit kumlar sayesinde arttırılmış sertlik çok uzun kullanım ömrü sağlar. Mükemmel lehimleme sayesinde diş kırılması yaşanmaz

Merkezeleme ucu

Merkezeleme ucu karpit dişlerin kalitesinin korunmasını sağlar

Optimize edilmiş diş yapısı

Oldukça keskin ve ince kesme uçları ve ideal kanal yapısı çok hızlı kesim ve verimli talaş atımını sağlar

Dışarı atma yayı

Sürekli delmeyi sağlayabilmek için otomatik talaş atımını garanti eder



TCT Delik açma testereleri

- endurance heavyMetal** ▶ Kesme kalitesi, doğru devir sayısı ve soğutmaya bağlıdır (bakınız kullanım kılavuzu)
▶ Metal işlerinde paslanmaz çelik, inox, sac metal, metal profiller, alüminyum, plastik, FRP, PVC malzemelerinde kullanılır

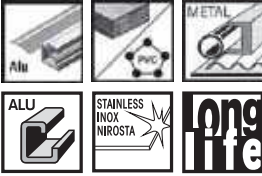

| Çap mm | Sipariş numarası | Ambalaj içeriği | EAN kodu 6949509.. | Minimum Sipariş Adedi | Fiyat € |
|--------------------------|------------------|-----------------|--------------------|-----------------------|---------|
| Standart paketler | | | | | |
| 14 | 2 608 594 126 | 1 | 942010 | 1 | 14,62 |
| 16 | 2 608 594 127 | 1 | 942027 | 1 | 14,94 |
| 17 | 2 608 594 128 | 1 | 942034 | 1 | 15,10 |
| 18 | 2 608 594 129 | 1 | 942041 | 1 | 15,19 |
| 19 | 2 608 594 130 | 1 | 942058 | 1 | 15,27 |
| 20 | 2 608 594 131 | 1 | 942065 | 1 | 15,34 |
| 21 | 2 608 594 132 | 1 | 942072 | 1 | 16,79 |
| 22 | 2 608 594 133 | 1 | 942089 | 1 | 16,89 |
| 24 | 2 608 594 134 | 1 | 942096 | 1 | 17,14 |
| 25 | 2 608 594 135 | 1 | 942102 | 1 | 17,21 |
| 27 | 2 608 594 136 | 1 | 942119 | 1 | 17,54 |
| 28 | 2 608 594 137 | 1 | 942126 | 1 | 17,69 |
| 29 | 2 608 594 138 | 1 | 942133 | 1 | 17,86 |
| 30 | 2 608 594 139 | 1 | 942140 | 1 | 18,03 |
| 32 | 2 608 594 140 | 1 | 942157 | 1 | 20,32 |
| 33 | 2 608 594 141 | 1 | 942164 | 1 | 20,32 |
| 35 | 2 608 594 142 | 1 | 942171 | 1 | 20,32 |



TCT Delik açma testereleri

endurance  heavyMetal

| | Çap mm | Sipariş numarası | Ambalaj içeriği | EAN Kodu 6949509... | Minimum Sipariş Adedi | Fiyat € |
|-------------------|--------|------------------|-----------------|------------------------|--------------------------|---------|
| Standart paketler | | | | | | |
| | 37 | 2 608 594 143 | 1 | 942188 | 1 | 21,96 |
| | 38 | 2 608 594 144 | 1 | 942195 | 1 | 23,56 |
| | 40 | 2 608 594 145 | 1 | 942201 | 1 | 23,56 |
| | 41 | 2 608 594 146 | 1 | 942218 | 1 | 27,49 |
| | 43 | 2 608 594 147 | 1 | 942225 | 1 | 27,49 |
| | 44 | 2 608 594 148 | 1 | 942232 | 1 | 27,49 |
| | 46 | 2 608 594 149 | 1 | 942249 | 1 | 31,11 |
| | 48 | 2 608 594 150 | 1 | 942256 | 1 | 31,11 |
| | 50 | 2 608 594 151 | 1 | 942263 | 1 | 33,51 |
| | 51 | 2 608 594 152 | 1 | 942270 | 1 | 34,86 |
| | 52 | 2 608 594 153 | 1 | 942287 | 1 | 34,86 |
| | 54 | 2 608 594 154 | 1 | 942294 | 1 | 34,86 |
| | 55 | 2 608 594 155 | 1 | 942300 | 1 | 39,50 |
| | 60 | 2 608 594 156 | 1 | 942317 | 1 | 39,50 |
| | 65 | 2 608 594 157 | 1 | 942324 | 1 | 46,70 |
| | 70 | 2 608 594 158 | 1 | 942331 | 1 | 50,24 |
| | 95 | 2 608 594 159 | 1 | 942348 | 1 | 73,56 |



TCT Pançlar için aksesuarlar



| | Sipariş numarası | Ambalaj içeriği | EAN Kodu 6949509... | Minimum Sipariş Adedi | Fiyat € |
|------------------|------------------|-----------------|------------------------|--------------------------|---------|
| Ürün Özellikleri | | | | | |
| Merkezlleme Ucu | 2 608 594 160 | 1 | 942355 | 1 | 3,09 |
| Yay | 2 608 594 161 | 5 | 945530 | 1 | 1,56 |
| Vida | 2 608 594 162 | 10 | 945547 | 1 | 2,02 |

Speed for Multi Construction

En hızlı çok amaçlı delik açma testeresi



Speed for Multiconstruction delik açma testereleri

speed **MultiConstruction** ► Kesme kalitesi, doğru devir sayısı ve soğutmaya bağlıdır (bakınız kullanım kılavuzu)

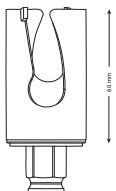
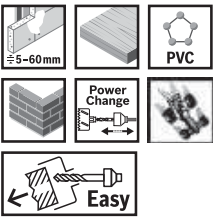

| Ürün özellikleri | Çap mm | Çap inç | Sipariş numarası | Ambalaj içeriği | EAN kodu 3165140... | Minimum Sipariş Adedi | Fiyat € |
|------------------|--------|---------|------------------|-----------------|---------------------|-----------------------|---------|
| | 19 | 3/4 | 2 608 580 726 | 1 | 618403 | 1 | 9,97 |
| | 20 | 25/32 | 2 608 580 727 | 1 | 618410 | 1 | 9,97 |
| | 22 | 7/8 | 2 608 580 728 | 1 | 618427 | 1 | 10,15 |
| | 25 | 1 | 2 608 580 729 | 1 | 618434 | 1 | 10,55 |
| | 27 | 1 1/16 | 2 608 580 730 | 1 | 618441 | 1 | 10,90 |
| | 29 | 1 1/8 | 2 608 580 731 | 1 | 618458 | 1 | 11,05 |
| | 30 | 1 3/16 | 2 608 580 732 | 1 | 618465 | 1 | 11,05 |
| | 32 | 1 1/4 | 2 608 580 733 | 1 | 618472 | 1 | 11,12 |
| | 35 | 1 3/8 | 2 608 580 734 | 1 | 618489 | 1 | 13,00 |
| | 38 | 1 1/2 | 2 608 580 735 | 1 | 618496 | 1 | 13,81 |
| | 40 | 1 9/16 | 2 608 580 736 | 1 | 618502 | 1 | 13,81 |
| | 41 | 1 5/8 | 2 608 580 737 | 1 | 618519 | 1 | 13,81 |
| | 44 | 1 3/4 | 2 608 580 738 | 1 | 618526 | 1 | 14,50 |
| | 48 | 1 7/8 | 2 608 580 739 | 1 | 618533 | 1 | 15,23 |
| | 51 | 2 | 2 608 580 740 | 1 | 618540 | 1 | 15,36 |
| | 54 | 2 1/8 | 2 608 580 741 | 1 | 618557 | 1 | 16,63 |

Speed for Multiconstruction delik açma testereleri

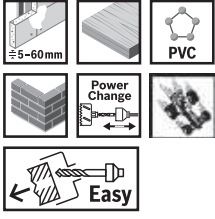
speed  MultiConstruction

| | Çap mm | Çap inç | Sipariş numarası | Ambalaj içeriği | EAN kodu 3165140... | Minimum Sipariş Adedi | Fiyat € |
|-------------------------|---------|---------------|------------------|-----------------|------------------------|--------------------------|---------|
| Ürün özellikleri | | | | | | | |
| 57 | 2 1/4 | 2 608 580 742 | 1 | 618564 | 1 | 16,63 | |
| 60 | 2 3/8 | 2 608 580 743 | 1 | 618571 | 1 | 17,18 | |
| 64 | 2 1/2 | 2 608 580 744 | 1 | 618588 | 1 | 17,58 | |
| 65 | 2 9/16 | 2 608 580 745 | 1 | 618595 | 1 | 17,67 | |
| 67 | 2 5/8 | 2 608 580 746 | 1 | 618601 | 1 | 17,79 | |
| 68 | 2 11/16 | 2 608 580 747 | 1 | 618618 | 1 | 17,67 | |
| 70 | 2 3/4 | 2 608 580 748 | 1 | 618625 | 1 | 18,94 | |
| 73 | 2 7/8 | 2 608 580 749 | 1 | 618632 | 1 | 19,81 | |
| 76 | 3 | 2 608 580 750 | 1 | 618649 | 1 | 21,27 | |
| 77 | 3 1/16 | 2 608 580 751 | 1 | 618656 | 1 | 21,43 | |
| 79 | 3 1/8 | 2 608 580 752 | 1 | 618663 | 1 | 21,84 | |
| 83 | 3 1/4 | 2 608 580 753 | 1 | 618670 | 1 | 24,43 | |
| 86 | 3 3/8 | 2 608 580 754 | 1 | 618687 | 1 | 24,81 | |
| 89 | 3 1/2 | 2 608 580 755 | 1 | 618694 | 1 | 25,19 | |
| 92 | 3 5/8 | 2 608 580 756 | 1 | 618700 | 1 | 26,60 | |
| 95 | 3 3/4 | 2 608 580 757 | 1 | 618717 | 1 | 26,99 | |
| 98 | 3 7/8 | 2 608 580 758 | 1 | 618724 | 1 | 27,75 | |
| 102 | 4 | 2 608 580 759 | 1 | 618731 | 1 | 30,10 | |
| 105 | 4 1/8 | 2 608 580 760 | 1 | 618748 | 1 | 31,60 | |
| 108 | 4 1/4 | 2 608 580 761 | 1 | 618755 | 1 | 35,95 | |
| 109 | 4 5/16 | 2 608 580 762 | 1 | 618762 | 1 | 36,02 | |
| 111 | 4 3/8 | 2 608 580 763 | 1 | 618779 | 1 | 36,08 | |
| 114 | 4 1/2 | 2 608 580 764 | 1 | 618786 | 1 | 37,36 | |
| 121 | 4 3/4 | 2 608 580 765 | 1 | 618793 | 1 | 39,00 | |
| 127 | 5 | 2 608 580 766 | 1 | 618809 | 1 | 45,12 | |
| 140 | 5 1/2 | 2 608 580 767 | 1 | 618816 | 1 | 55,09 | |
| 152 | 6 | 2 608 580 768 | 1 | 618823 | 1 | 56,60 | |
| 159 | 6 1/4 | 2 608 580 769 | 1 | 618830 | 1 | 57,36 | |

Speed for Multiconstruction delik açma testereleri için adaptör ve merkezleme uçları

| | Çap mm | Sipariş numarası | Ambalaj içeriği | EAN Kodu 3165140... | Minimum Sipariş Adedi | Fiyat € |
|--|--------|------------------|-----------------|------------------------|--------------------------|---------|
|--|--------|------------------|-----------------|------------------------|--------------------------|---------|

Standart paketler

Power Change Plus (hızlı değiştirme adaptörü)
8,7 mm altıgen giriş şaftlı. 105 mm HSS-G merkezleme ucu



| | | | | | |
|---|---------------|---|--------|---|-------|
| - | 2 608 594 258 | 1 | 950275 | 1 | 11,99 |
|---|---------------|---|--------|---|-------|

Power Change Plus (hızlı değiştirme adaptörü)
8,7 mm altıgen giriş şaftlı. 105 mm TCT merkezleme ucu



| | | | | | |
|---|---------------|---|--------|---|-------|
| - | 2 608 522 412 | 1 | 965538 | 1 | 13,69 |
|---|---------------|---|--------|---|-------|

Power Change Plus (hızlı değiştirme adaptörü)
8,7 mm altıgen giriş şaftlı. Merkezleme ucu hariç



| | | | | | |
|---|---------------|---|--------|---|------|
| - | 2 608 594 264 | 1 | 950336 | 1 | 8,57 |
|---|---------------|---|--------|---|------|

Power Change Plus (hızlı değiştirme adaptörü) Heavy Duty
11 mm altıgen giriş şaftlı. Merkezleme ucu hariç



| | | | | | |
|---|---------------|---|--------|---|------|
| - | 2 608 594 265 | 1 | 950343 | 1 | 9,46 |
|---|---------------|---|--------|---|------|

Power Change Plus (hızlı değiştirme adaptörü)
Sds-plus giriş şaftlı. Merkezleme ucu hariç



| | | | | | |
|---|---------------|---|--------|---|------|
| - | 2 608 594 266 | 1 | 950350 | 1 | 9,46 |
|---|---------------|---|--------|---|------|

Uzatma eklentili Power Change Plus (hızlı değiştirme adaptörü)
Uzatma eklentisi 150 mm, 11 mm altıgen giriş şaftlı PC Plus Adaptör. Merkezleme ucu hariç



| | | | | | |
|---|---------------|---|--------|---|-------|
| - | 2 608 594 262 | 1 | 950312 | 1 | 15,69 |
|---|---------------|---|--------|---|-------|

Uzatma eklentili Power Change Plus (hızlı değiştirme adaptörü)
Uzatma eklentisi 300 mm, 11 mm altıgen giriş şaftlı PC Plus Adaptör. Merkezleme ucu hariç



| | | | | | |
|---|---------------|---|--------|---|-------|
| - | 2 608 594 263 | 1 | 950329 | 1 | 18,09 |
|---|---------------|---|--------|---|-------|

Merkezleme ucu HSS-G
1/4" altıgen şaft ile, 135° uç açısı ve çapraz pahlama. Ø 7,15 x 105mm



| | | | | | |
|---|---------------|---|--------|---|------|
| - | 2 608 594 259 | 1 | 950282 | 5 | 5,43 |
|---|---------------|---|--------|---|------|

Merkezleme ucu TCT
1/4" altıgen şaft ile. Ø 7,15 x 105mm



| | | | | | |
|---|---------------|---|--------|---|------|
| - | 2 608 594 260 | 1 | 950299 | 5 | 6,84 |
|---|---------------|---|--------|---|------|

Uzatma
Anahtar genişlikleri 3/8"/9,5 mm olan altıgen giriş şaftlı adaptörler için



| | | | | | |
|-----|---------------|---|--------|---|------|
| 305 | 2 608 584 681 | 1 | 262699 | 5 | 8,52 |
|-----|---------------|---|--------|---|------|

4 parçalı geçiş adaptörü seti
Ø 20-105 mm delik açma testereleri için 4 adaptör ile



| | | | | | |
|---|---------------|---|--------|---|-------|
| - | 2 608 584 774 | 4 | 375894 | 1 | 16,13 |
|---|---------------|---|--------|---|-------|



BOSCH

EXCHANGE PLUS, 801

Yeni Progressor metal ve ahşap



Artırılmış kesme derinliği
44 mm'e kadar uzunluktaki malzemeleri kesmeyi sağlar

POWER CHANGE PLUS ADAPTÖR

Geliştirilmiş daha dayanıklı altıgen shaft
8.7 mm Altıgen shaft



Geliştirilmiş tasarım ve malzeme kalitesi ile
Daha stabil ve kusursuz sistem adaptörü

1 saniye içinde delik açma testeresi serbest
14 – 210 mm arasındaki tüm çaplar için standart adaptör sonumu

2 kata kadar daha uzun kullanım ömrü
Geliştirilmiş Bosch HSS Bi-Metal,% 8 oranında kobalt alaşımı, genişlemiş HSS şeritleri ve yeniden tasarlanmış dişler ile aşırı dayanıklılık sağlar.

Sıradışı performans

Hızlı ve düzgün kesim ve daha hızlı talaş temizleme için geliştirilmiş progressor diş yapısı

Program kapsamı

Ø 14-152 mm



Yeni Progressor delik açma testereleri



- ▶ Delik açma testereleri (ahşap-metal)
- ▶ Kesme kalitesi, doğru devir sayısı ve soğutmaya bağlıdır (bakınız kullanım kılavuzu)



| Çap mm | Çap inç | Sipariş numarası | Ambalaj içeriği | Koli adedi | EAN kodu 3165140... | Minimum Sipariş Adedi | Fiyat € |
|--------------------------|---------|------------------|-----------------|------------|---------------------|-----------------------|---------|
| Standart paketler | | | | | | | |
| 14 | 9/16 | 2 608 594 195 | 1 | 112 | 949644 | 1 | 8,67 |
| 16 | 5/8 | 2 608 594 196 | 1 | 112 | 949651 | 1 | 7,37 |
| 17 | 11/16 | 2 608 594 197 | 1 | 112 | 949668 | 1 | 7,23 |
| 19 | 3/4 | 2 608 594 198 | 1 | 112 | 949675 | 1 | 7,23 |
| 20 | 25/32 | 2 608 594 199 | 1 | 112 | 949682 | 1 | 7,23 |
| 21 | 13/16 | 2 608 594 200 | 1 | 112 | 949699 | 1 | 7,37 |
| 22 | 7/8 | 2 608 594 201 | 1 | 112 | 949705 | 1 | 7,37 |
| 24 | 15/16 | 2 608 594 202 | 1 | 112 | 949712 | 1 | 7,37 |
| 25 | 1 | 2 608 594 203 | 1 | 88 | 949729 | 1 | 7,70 |
| 27 | 1 1/16 | 2 608 594 204 | 1 | 88 | 949736 | 1 | 7,93 |
| 29 | 1 1/8 | 2 608 594 205 | 1 | 88 | 949743 | 1 | 8,06 |
| 30 | 1 3/16 | 2 608 594 206 | 1 | 88 | 949750 | 1 | 8,06 |
| 32 | 1 1/4 | 2 608 594 207 | 1 | 88 | 949767 | 1 | 8,12 |
| 33 | 1 5/16 | 2 608 594 208 | 1 | 88 | 949774 | 1 | 8,67 |
| 35 | 1 3/8 | 2 608 594 209 | 1 | 88 | 949781 | 1 | 9,45 |
| 37 | 1 7/16 | 2 608 594 210 | 1 | 88 | 949798 | 1 | 9,81 |
| 38 | 1 1/2 | 2 608 594 211 | 1 | 88 | 949804 | 1 | 10,09 |
| 40 | 1 9/16 | 2 608 594 212 | 1 | 44 | 949811 | 1 | 10,09 |

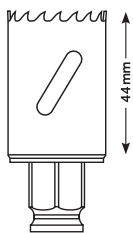













Yeni Progressor delik açma testereleri



► Metal işlerinde universal kesme yağı kullanılması tavsiye edilir - 2 607 001 409

| Çap mm | Çap inç | Sipariş numarası | Ambalaj içeriği | Koli adedi | EAN kodu 3765140... | Minimum Sipariş Adedi | Fiyat € |
|--------------------------|---------|------------------|-----------------|------------|------------------------|--------------------------|---------|
| Standart paketler | | | | | | | |
| 41 | 1 5/8 | 2 608 594 213 | 1 | 44 | 949828 | 1 | 10,09 |
| 43 | 1 11/16 | 2 608 594 214 | 1 | 44 | 949835 | 1 | 10,45 |
| 44 | 1 3/4 | 2 608 594 215 | 1 | 44 | 949842 | 1 | 10,60 |
| 46 | 1 13/16 | 2 608 594 216 | 1 | 44 | 949859 | 1 | 10,84 |
| 48 | 1 7/8 | 2 608 594 217 | 1 | 44 | 949866 | 1 | 11,11 |
| 51 | 2 | 2 608 594 218 | 1 | 44 | 949873 | 1 | 11,22 |
| 52 | 2 1/16 | 2 608 594 219 | 1 | 44 | 949880 | 1 | 11,48 |
| 54 | 2 1/8 | 2 608 594 220 | 1 | 24 | 949897 | 1 | 12,11 |
| 56 | 2 3/16 | 2 608 594 221 | 1 | 24 | 949903 | 1 | 12,11 |
| 57 | 2 1/4 | 2 608 594 222 | 1 | 24 | 949910 | 1 | 12,11 |
| 59 | 2 5/16 | 2 608 594 223 | 1 | 24 | 949927 | 1 | 12,42 |
| 60 | 2 3/8 | 2 608 594 224 | 1 | 24 | 949934 | 1 | 12,50 |
| 64 | 2 1/2 | 2 608 594 225 | 1 | 24 | 949941 | 1 | 12,81 |
| 65 | 2 9/16 | 2 608 594 226 | 1 | 24 | 949958 | 1 | 12,90 |
| 67 | 2 5/8 | 2 608 594 227 | 1 | 24 | 949965 | 1 | 13,02 |
| 68 | 2 11/16 | 2 608 594 228 | 1 | 20 | 949972 | 1 | 12,90 |
| 70 | 2 3/4 | 2 608 594 229 | 1 | 20 | 949989 | 1 | 13,83 |
| 73 | 2 7/8 | 2 608 594 230 | 1 | 20 | 949996 | 1 | 14,48 |
| 76 | 3 | 2 608 594 231 | 1 | 20 | 950008 | 1 | 15,52 |
| 79 | 3 1/8 | 2 608 594 232 | 1 | 20 | 950015 | 1 | 15,94 |
| 83 | 3 1/4 | 2 608 594 233 | 1 | 16 | 950022 | 1 | 17,78 |
| 86 | 3 3/8 | 2 608 594 234 | 1 | 16 | 950039 | 1 | 18,13 |
| 89 | 3 1/2 | 2 608 594 235 | 1 | 16 | 950046 | 1 | 18,39 |
| 92 | 3 5/8 | 2 608 594 236 | 1 | 16 | 950053 | 1 | 19,44 |
| 95 | 3 3/4 | 2 608 594 237 | 1 | 16 | 950060 | 1 | 19,68 |
| 98 | 3 7/8 | 2 608 594 238 | 1 | 8 | 950077 | 1 | 20,23 |
| 102 | 4 | 2 608 594 239 | 1 | 8 | 950084 | 1 | 21,95 |
| 105 | 4 1/8 | 2 608 594 240 | 1 | 8 | 950091 | 1 | 23,05 |
| 108 | 4 1/4 | 2 608 594 241 | 1 | 8 | 950107 | 1 | 26,21 |
| 111 | 4 3/8 | 2 608 594 242 | 1 | 8 | 950114 | 1 | 26,32 |
| 114 | 4 1/2 | 2 608 594 243 | 1 | 8 | 950121 | 1 | 27,22 |
| 121 | 4 3/4 | 2 608 594 244 | 1 | 6 | 950138 | 1 | 28,42 |
| 127 | 5 | 2 608 594 245 | 1 | 6 | 950145 | 1 | 32,93 |
| 133 | 5 1/4 | 2 608 594 246 | 1 | 6 | 950152 | 1 | 33,70 |
| 140 | 5 1/2 | 2 608 594 247 | 1 | 6 | 950169 | 1 | 40,15 |
| 152 | 6 | 2 608 594 248 | 1 | 8 | 950176 | 1 | 41,24 |
| 168 | 6 5/8 | 2 608 594 249 | 1 | 8 | 950183 | 1 | 45,60 |
| 177 | 6 31/32 | 2 608 594 250 | 1 | 8 | 950190 | 1 | 48,04 |
| 210 | 8 9/32 | 2 608 594 251 | 1 | 6 | 950206 | 1 | 56,93 |

Yeni Progressor delik açma testereleri için adaptör ve merkezleme uçları

| | Çap mm | Sipariş numarası | Ambalaj içeriği | EAN kodu 3165140... | Minimum Sipariş Adedi | Fiyat ₺ |
|----------------------------------------------------------------------------------------------------------------------------------------------------------------------------------------------|--------|------------------|-----------------|------------------------|--------------------------|---------|
| Standart paketler | | | | | | |
|  | - | 2 608 594 253 | 1 | 950220 | 1 | 11,30 |
|  | - | 2 608 522 411 | 1 | 965521 | 1 | 12,25 |
|  | - | 2 608 594 264 | 1 | 950336 | 1 | 8,57 |
|  | - | 2 608 594 265 | 1 | 950343 | 1 | 9,46 |
|  | - | 2 608 594 266 | 1 | 950350 | 1 | 9,46 |
|  | - | 2 608 594 262 | 1 | 950312 | 1 | 15,69 |
|  | - | 2 608 594 263 | 1 | 950329 | 1 | 18,09 |
|  | - | 2 608 594 254 | 1 | 950237 | 5 | 4,39 |
|  | - | 2 608 594 255 | 1 | 950244 | 5 | 5,70 |
|  | 305 | 2 608 584 681 | 1 | 262699 | 5 | 8,52 |
|  | - | 2 608 584 682 | 6 | 262705 | 1 | 8,02 |
|  | - | 2 607 001 409 | 1 | 271240 | 1 | 9,36 |

Special for Sheet Metal

Metal yüzeylerde daha hızlı delik açma testeresi

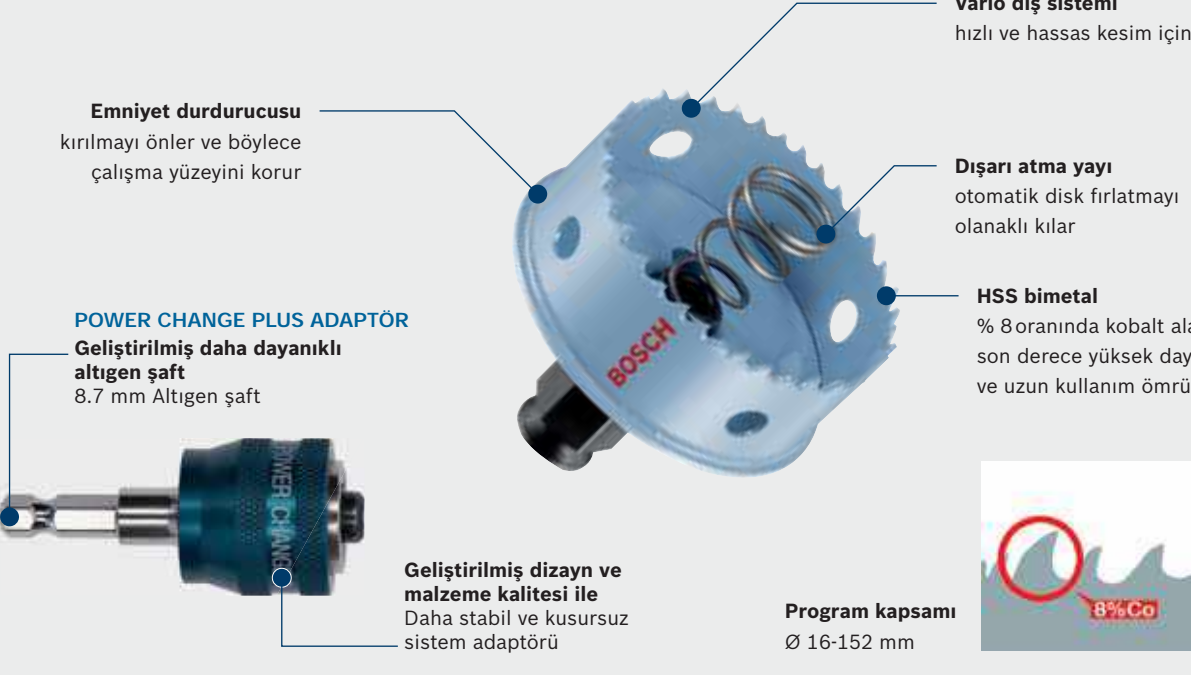

Emniyet durdurucusu
kırılmayı önler ve böylece çalışma yüzeyini korur

POWER CHANGE PLUS ADAPTÖR
Geliştirilmiş daha dayanıklı altıgen şaft
8.7 mm Altıgen şaft

Vario diş sistemi
hızlı ve hassas kesim için

Dışarı atma yayı
otomatik disk fırlatmayı olanaklı kılar

HSS bimetal
% 8 oranında kobalt alaşımli, son derece yüksek dayanıklılık ve uzun kullanım ömrü için

Geliştirilmiş tasarım ve malzeme kalitesi ile
Daha stabil ve kusursuz sistem adaptörü

Program kapsamı
Ø 16-152 mm

8%Co

Sheet Metal delik açma testereleri

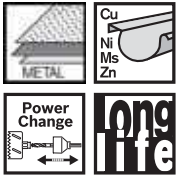

- Metal işlerinde paslanmaz çelik ve inox malzemeler için
- Kesme kalitesi, doğru devir sayısı ve soğutmaya bağlıdır (bakınız kullanım kılavuzu)
- 16-22 mm. ye kadar fırlama yayı yoktur.



| Çap mm | Çap inç | Sipariş numarası | Ambalaj içeriği | Kollu adedi | EAN kodu 3765140... | Minimum Sipariş Adedi | Fiyat € |
|--------------------------|---------|------------------|-----------------|-------------|------------------------|-----------------------|---------|
| Standart paketler | | | | | | | |
| 16 | 5/8 | 2 608 584 778 | 1 | 35 | 375993 | 1 | 7,70 |
| 17 | 11/16 | 2 608 584 779 | 1 | 35 | 376006 | 1 | 7,52 |
| 19 | 3/4 | 2 608 584 780 | 1 | 35 | 376013 | 1 | 7,52 |
| 20 | 25/32 | 2 608 584 781 | 1 | 35 | 376020 | 1 | 7,52 |
| 21 | 13/16 | 2 608 584 782 | 1 | 35 | 376037 | 1 | 7,70 |
| 22 | 7/8 | 2 608 584 783 | 1 | 35 | 376044 | 1 | 7,70 |
| 25 | 1 | 2 608 584 784 | 1 | 35 | 376051 | 1 | 7,99 |
| 27 | 1 1/16 | 2 608 584 785 | 1 | 35 | 376068 | 1 | 8,24 |
| 29 | 1 1/8 | 2 608 584 786 | 1 | 35 | 376075 | 1 | 8,36 |
| 30 | 1 3/16 | 2 608 584 787 | 1 | 35 | 376082 | 1 | 8,36 |
| 32 | 1 1/4 | 2 608 584 788 | 1 | 35 | 376099 | 1 | 8,44 |
| 33 | 1 5/16 | 2 608 584 789 | 1 | 35 | 376105 | 1 | 8,97 |
| 35 | 1 3/8 | 2 608 584 790 | 1 | 35 | 376112 | 1 | 9,80 |
| 38 | 1 1/2 | 2 608 584 791 | 1 | 35 | 376129 | 1 | 10,46 |
| 40 | 1 9/16 | 2 608 584 792 | 1 | 35 | 376136 | 1 | 10,46 |
| 41 | 1 5/8 | 2 608 584 793 | 1 | 30 | 376143 | 1 | 10,46 |
| 44 | 1 3/4 | 2 608 584 794 | 1 | 30 | 376150 | 1 | 11,00 |
| 48 | 1 7/8 | 2 608 584 795 | 1 | 30 | 376167 | 1 | 11,50 |
| 51 | 2 | 2 608 584 796 | 1 | 18 | 376174 | 1 | 11,62 |
| 54 | 2 1/8 | 2 608 584 797 | 1 | 18 | 376181 | 1 | 12,58 |
| 57 | 2 1/4 | 2 608 584 798 | 1 | 18 | 376198 | 1 | 12,58 |







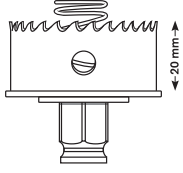





- Metal işlerinde universal kesme yağı kullanılması tavsiye edilir - 2 607 001 409

Sheet Metal delik açma testereleri



| Çap mm | Çap İnç | Sipariş numarası | Ambalaj içeriği | Koli adedi | EAN Kodu 3165140... | Minimum Sipariş Adedi | Fiyat € |
|--------------------------|---------|------------------|-----------------|------------|------------------------|--------------------------|---------|
| Standart paketler | | | | | | | |
| 60 | 2 3/8 | 2 608 584 799 | 1 | 18 | 376204 | 1 | 12,98 |
| 64 | 2 1/2 | 2 608 584 800 | 1 | 18 | 376211 | 1 | 13,27 |
| 65 | 2 9/16 | 2 608 584 801 | 1 | 18 | 376228 | 1 | 13,36 |
| 67 | 2 5/8 | 2 608 584 802 | 1 | 18 | 376235 | 1 | 13,48 |
| 68 | 2 11/16 | 2 608 584 803 | 1 | 18 | 376242 | 1 | 13,36 |
| 70 | 2 3/4 | 2 608 584 804 | 1 | 18 | 376259 | 1 | 14,35 |
| 73 | 2 7/8 | 2 608 584 805 | 1 | 18 | 376266 | 1 | 15,00 |
| 76 | 3 | 2 608 584 806 | 1 | 18 | 376273 | 1 | 16,05 |
| 79 | 3 1/8 | 2 608 584 807 | 1 | 18 | 376280 | 1 | 16,50 |
| 83 | 3 1/4 | 2 608 584 808 | 1 | 18 | 376297 | 1 | 18,45 |
| 86 | 3 3/8 | 2 608 584 809 | 1 | 18 | 376303 | 1 | 18,81 |
| 89 | 3 1/2 | 2 608 584 810 | 1 | 18 | 376310 | 1 | 19,08 |
| 102 | 4 | 2 608 584 811 | 1 | 18 | 376327 | 1 | 22,76 |
| 127 | 5 | 2 608 584 854 | 1 | 16 | 433402 | 1 | 34,15 |
| 152 | 6 | 2 608 584 855 | 1 | 16 | 433419 | 1 | 42,82 |

Sheet Metal delik açma testereleri için adaptörler ve merkezleme uçları

| | Çap mm | Sipariş numarası | Ambalaj içeriği | EAN kodu 3165140... | Minimum Sipariş Adedi | Fiyat € |
|-------------------------------------------------------------------------------------------------------------------------------------------------------------|--------|------------------|-----------------|------------------------|--------------------------|---------|
| Standart paketler | | | | | | |
|  | | | | | | |
| Power Change Plus (hızlı değiştirme adaptörü) 8,7 mm altıgen giriş şaftlı. 65 mm HSS-Co merkezleme ucu | - | 2 608 594 256 | 1 | 950251 | 1 | 11,30 |
|  | | | | | | |
| Power Change Plus (hızlı değiştirme adaptörü) 8,7 mm altıgen giriş şaftlı. Merkezleme ucu hariç | - | 2 608 594 264 | 1 | 950336 | 1 | 8,57 |
|  | | | | | | |
| Power Change Plus (hızlı değiştirme adaptörü) Heavy Duty 11 mm altıgen giriş şaftlı. Merkezleme ucu hariç | - | 2 608 594 265 | 1 | 950343 | 1 | 9,46 |
|  | | | | | | |
| Power Change Plus (hızlı değiştirme adaptörü) Sds-plus giriş şaftlı. Merkezleme ucu hariç | - | 2 608 594 266 | 1 | 950350 | 1 | 9,46 |
|  | | | | | | |
| Uzatma eklentili Power Change Plus (hızlı değiştirme adaptörü) Uzatma eklentisi 150 mm, 11 mm altıgen giriş şaftlı PC Plus Adaptör. Merkezleme ucu hariç | - | 2 608 594 262 | 1 | 950312 | 1 | 15,69 |
|  | | | | | | |
| Uzatma eklentili Power Change Plus (hızlı değiştirme adaptörü) Uzatma eklentisi 300 mm, 11 mm altıgen giriş şaftlı PC Plus Adaptör. Merkezleme ucu hariç | - | 2 608 594 263 | 1 | 950329 | 1 | 18,09 |
|  | | | | | | |
| Merkezleme ucu HSS-Co 1/4" altıgen şaft ile, 135° uç açısı ve çapraz pahlama. Ø 7,15 x 65mm | - | 2 608 594 257 | 1 | 950268 | 5 | 4,36 |
|  | | | | | | |
| Dışarı atma yayı (x2) | - | 2 608 584 816 | 2 | 376372 | 5 | 1,52 |
|  | | | | | | |
| Uzatma Anahtar genişlikleri 3/8"/9,5 mm olan altıgen giriş şaftlı adaptörler için | 305 | 2 608 584 681 | 1 | 262699 | 5 | 8,52 |
|  | | | | | | |
| Üniversal kesme yağı Üniversal kesme yağının kullanımı metal kesimlerinde dayanım süresini birkaç kat daha artırır | - | 2 607 001 409 | 1 | 271240 | 1 | 9,36 |

HSS Bi-Metal

(Progressor diş yapısına sahip)

Optimum performanslı delik açma testeresi

Uzun kullanım ömrü

Standart adaptör sistemi
bilinen bağlantı sistemleri için

Progressor diş sistemi
hızlı ve hassas kesim için

HSS bimetal
% 8 oranında kobalt
alaşımı, son derece yüksek
dayanıklılık ve uzun
kullanım ömrü için

Program kapsamı
Ø 14-210 mm



HSS Bi-Metal Standart adaptörlü delik açma testereleri

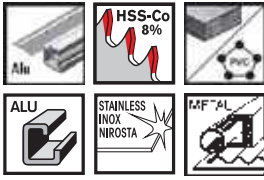

► Kesme kalitesi, doğru devir sayısı ve soğutmaya bağlıdır (bakınız kullanım kılavuzu)



► Metal işlerinde
universal kesme yağı
kullanılması tavsiye
edilir - 2 607 001 409

| Çap mm | Çap inç | Sipariş numarası | Ambalaj içeriği | Koli Adedi | EAN kodu 3765740... | Minimum Sipariş Adedi | Fiyat € |
|--------------------------|---------|------------------|-----------------|------------|------------------------|--------------------------|---------|
| Standart paketler | | | | | | | |
| 14 | 9/16 | 2 608 580 463 | 1 | 48 | 542340 | 1 | 7,83 |
| 16 | 5/8 | 2 608 580 464 | 1 | 108 | 542357 | 1 | 6,69 |
| 17 | 11/16 | 2 608 580 465 | 1 | 48 | 542364 | 1 | 6,56 |
| 19 | 3/4 | 2 608 580 466 | 1 | 108 | 542371 | 1 | 6,56 |
| 20 | 25/32 | 2 608 580 467 | 1 | 108 | 542388 | 1 | 6,56 |
| 21 | 13/16 | 2 608 580 468 | 1 | 48 | 542395 | 1 | 6,69 |
| 22 | 7/8 | 2 608 580 469 | 1 | 108 | 542401 | 1 | 6,69 |
| 24 | 15/16 | 2 608 580 470 | 1 | 48 | 542418 | 1 | 6,69 |
| 25 | 1 | 2 608 580 471 | 1 | 108 | 542425 | 1 | 6,93 |
| 27 | 1 1/16 | 2 608 580 472 | 1 | 108 | 542432 | 1 | 7,16 |
| 29 | 1 1/8 | 2 608 580 473 | 1 | 48 | 542449 | 1 | 7,27 |
| 30 | 1 3/16 | 2 608 580 474 | 1 | 108 | 542456 | 1 | 7,27 |
| 32 | 1 1/4 | 2 608 580 475 | 1 | 108 | 542463 | 1 | 7,33 |
| 33 | 1 5/16 | 2 608 580 476 | 1 | 98 | 542470 | 1 | 7,83 |
| 35 | 1 3/8 | 2 608 580 477 | 1 | 98 | 542487 | 1 | 8,54 |
| 37 | 1 7/16 | 2 608 580 478 | 1 | 48 | 542494 | 1 | 8,83 |
| 38 | 1 1/2 | 2 608 580 479 | 1 | 98 | 542500 | 1 | 9,11 |
| 40 | 1 9/16 | 2 608 580 480 | 1 | 98 | 542517 | 1 | 9,11 |
| 41 | 1 5/8 | 2 608 580 481 | 1 | 48 | 542524 | 1 | 9,11 |
| 43 | 1 11/16 | 2 608 580 482 | 1 | 48 | 542531 | 1 | 9,45 |
| 44 | 1 3/4 | 2 608 580 483 | 1 | 48 | 542548 | 1 | 9,53 |

HSS Bi-Metal Standart adaptörlü delik açma testereleri



► Metal işlerinde universal kesme yağı kullanılması tavsiye edilir - 2 607 001 409

| Çap mm | Çap inç | Sipariş numarası | Ambalaj içeriği | Koli Adedi | EAN kodu 3165140... | Minimum Sipariş Adedi | Fiyat € |
|--------------------------|---------|------------------|-----------------|------------|------------------------|--------------------------|---------|
| Standart paketler | | | | | | | |
| 46 | 1 13/16 | 2 608 580 484 | 1 | 48 | 542555 | 1 | 9,77 |
| 48 | 1 7/8 | 2 608 580 485 | 1 | 48 | 542562 | 1 | 10,02 |
| 51 | 2 | 2 608 580 486 | 1 | 75 | 542579 | 1 | 10,14 |
| 52 | 2 1/16 | 2 608 580 487 | 1 | 48 | 542586 | 1 | 10,34 |
| 54 | 2 1/8 | 2 608 580 488 | 1 | 48 | 542593 | 1 | 10,96 |
| 56 | 2 3/16 | 2 608 580 489 | 1 | 48 | 542609 | 1 | 10,96 |
| 57 | 2 1/4 | 2 608 580 490 | 1 | 48 | 542616 | 1 | 10,96 |
| 59 | 2 5/16 | 2 608 580 491 | 1 | 40 | 542623 | 1 | 11,24 |
| 60 | 2 3/8 | 2 608 580 492 | 1 | 40 | 542630 | 1 | 11,29 |
| 64 | 2 1/2 | 2 608 580 493 | 1 | 40 | 542647 | 1 | 11,54 |
| 65 | 2 9/16 | 2 608 580 494 | 1 | 40 | 542654 | 1 | 11,62 |
| 67 | 2 5/8 | 2 608 580 495 | 1 | 40 | 542661 | 1 | 11,72 |
| 68 | 2 11/16 | 2 608 580 496 | 1 | 40 | 542678 | 1 | 11,62 |
| 70 | 2 3/4 | 2 608 580 497 | 1 | 40 | 542685 | 1 | 12,45 |
| 73 | 2 7/8 | 2 608 580 498 | 1 | 30 | 542692 | 1 | 13,04 |
| 76 | 3 | 2 608 580 499 | 1 | 30 | 542708 | 1 | 13,98 |
| 79 | 3 1/8 | 2 608 580 500 | 1 | 30 | 542715 | 1 | 14,37 |
| 83 | 3 1/4 | 2 608 580 501 | 1 | 30 | 542722 | 1 | 16,03 |
| 86 | 3 3/8 | 2 608 580 502 | 1 | 30 | 542739 | 1 | 16,36 |
| 89 | 3 1/2 | 2 608 580 503 | 1 | 30 | 542746 | 1 | 16,57 |
| 92 | 3 5/8 | 2 608 580 504 | 1 | 18 | 542753 | 1 | 17,51 |
| 95 | 3 3/4 | 2 608 580 505 | 1 | 18 | 542760 | 1 | 17,70 |
| 98 | 3 7/8 | 2 608 580 506 | 1 | 18 | 542777 | 1 | 18,25 |
| 102 | 4 | 2 608 580 507 | 1 | 18 | 542784 | 1 | 19,77 |
| 105 | 4 1/8 | 2 608 580 508 | 1 | 18 | 542791 | 1 | 20,79 |
| 108 | 4 1/4 | 2 608 580 509 | 1 | 18 | 542807 | 1 | 23,60 |
| 111 | 4 3/8 | 2 608 580 510 | 1 | 18 | 542814 | 1 | 23,74 |
| 114 | 4 1/2 | 2 608 580 511 | 1 | 18 | 542821 | 1 | 24,57 |
| 121 | 4 3/4 | 2 608 580 512 | 1 | 18 | 542838 | 1 | 25,66 |
| 127 | 5 | 2 608 580 513 | 1 | 19 | 542845 | 1 | 29,69 |
| 140 | 5 1/2 | 2 608 580 514 | 1 | 19 | 542852 | 1 | 36,27 |
| 152 | 6 | 2 608 580 515 | 1 | 15 | 542869 | 1 | 37,21 |

Delik açma testereleri için aksesuarlar, yardımcı alet gerektirmeyen hızlı deęiřtirme adaptörü ile

Yardımcı alet gerektirmeden standart delik açma testerelerinin bağlantısını sağlayan yeni adaptörün piyasada benzeri yoktur. Tek bir adaptör ile tüm delik açma testereleri çapları (14-210 mm) yardımcı alet gerekmeden monte edilebilir. Adaptör 11 mm'lik altıgen şaft ve SDS-Plus giriş ile temin edilebilir.



Merkezleme ucunun
yerleştirilmesi

Çıvatanın deliklere
yerleştirilmesi

Dişlinin vidalanması

Başlığın kapatılması

Delik açma testereleri için aksesuarlar, yardımcı alet gerektirmeyen hızlı deęiřtirme adaptörü ile

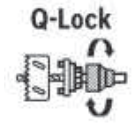

Quick Lock
Hızlı Kilitleme



| Ürün özellikleri | Toplam uzunluk mm | Sipariş numarası | Ambalaj içerięi | EAN kodu 3165140... | Minimum Sipariş Adedi | Fiyat € |
|------------------|----------------------|------------------|-----------------|------------------------|--------------------------|---------|
|------------------|----------------------|------------------|-----------------|------------------------|--------------------------|---------|

1/2" ve 5/8" dişli altıgen adaptör ve HSS-G merkezleme ucu (1/4" giriş)
Anahtar aęı 9,5 mm, Ø 14 mm için, 9/16" - Ø 210 mm, 8 9/32" (metalde 152 mm çapa kadar)

- 2 609 390 589 1 698269 1 16,39



1/2" ve 5/8" dişli SDS-Plus adaptör ve HSS-G merkezleme ucu (1/4" giriş)
Ø 14 mm için, 9/16" - Ø 210 mm, 8 9/32" (metalde 152 mm çapa kadar)

- 2 609 390 590 1 698276 1 16,39



Hızlı deęiřtirme adaptörü için yedek adaptör (14-30 mm arası çapa sahip delik açma testereleri için 1/2" dişli ile)

- 2 609 390 591 1 698283 1 2,60



Kesme kapasitesi <46 mm olan delik açma testereleri için HSS-G merkezleme ucu
1/4" altıgen şaftlı, 135° uç açısı ve çapraz zımparalama









100 2 609 390 592 1 716161 1 3,63



Kesme kapasitesi <60 mm olan delik açma testereleri için HSS-Co merkezleme ucu
1/4" altıgen şaftlı, 135° uç açısı ve çapraz zımparalama

120 2 608 584 843 1 414609 5 5,79

HSS Bi-Metal delik açma testereleri için aksesuarlar

| | Toplam uzunluk mm | Sipariş numarası | Ambalaj içeriği | EAN kodu 3765140... | Minimum Sipariş Adedi | Fiyat € | |
|-------------------------------------------------------------------------------------|-------------------------------------------------------------------------------------------------------------------------------------------------------------------------|------------------|-----------------|---------------------|-----------------------|---------|------|
| Standart paketler | | | | | | | |
|  | 1/2"-20UNF dişli altıgen adaptör ve HSS-G merkezleme ucu (2 608 596 295) Anahtar ağızı 1/4" (6,35 mm), Ø 14 mm için, 9/16" - Ø 30 mm, 1 1/4" | - | 2 609 390 586 | 1 | 698238 | 1 | 6,66 |
|  | 5/8"-18UNF dişli altıgen adaptör ve HSS-G merkezleme ucu (2 608 596 295) Anahtar ağızı 1/4" (6,35 mm), Ø 32 mm için, 1 3/4" - Ø 76 mm, 3" (metalde 40 mm çapa kadar) | - | 2 609 390 587 | 1 | 698245 | 1 | 7,92 |
|  | 1/2"-20UNF dişli altıgen adaptör ve HSS-G merkezleme ucu (2 608 596 295) Anahtar ağızı 9,52 mm, Ø 14 mm için, 9/16" - Ø 30 mm, 1 1/4" | - | 2 609 390 588 | 1 | 698252 | 1 | 6,66 |
|  | HSS-G merkezleme uçlu altıgen adaptör Anahtar ağızı 11 mm, Ø 32 mm için, 1 5/16" - Ø 210 mm, | - | 2 609 390 034 | 1 | 087780 | 1 | 9,69 |
|  | HSS-G merkezleme uçlu SDS-Plus adaptör Ø 14 mm için, 9/16" - Ø 30 mm, 1 3/16" | - | 2 609 390 035 | 1 | 087797 | 1 | 6,66 |
|  | HSS-G merkezleme uçlu SDS-Plus adaptör Ø 32 mm için, 1 1/4" - Ø 210 mm, 8 9/32" | - | 2 609 390 036 | 1 | 087803 | 1 | 9,69 |
|  | Merkezleme ucu HSS-G Anahtar ağızı 11 mm altıgen adaptör için | 102 | 2 608 596 119 | 1 | 045186 | 10 | 2,94 |
|  | Merkezleme ucu HSS-G SDS-plus ve anahtar ağızı 6,35 (1/4") ve 8,52 mm olan altıgen adaptör için | 81 | 2 608 596 295 | 1 | 103480 | 10 | 2,94 |
|  | Uzatma Anahtar genişlikleri 7/16"/11 mm olan altıgen giriş şaftlı adaptörler için | 305 | 2 609 390 038 | 1 | 087827 | 1 | 8,52 |

Çoklu delik açma testereleri

- Sert ve yumuşak ahşap, cilalı ahşaplar, kaplamalı suntalar, plastikler için uygun

Testere dişleri

| | Çap mm | Sipariş numarası | Ambalaj içeriği | EAN kodu 3765140... | Minimum Sipariş Adedi | Fiyat € |
|-------------------------------------------------------------------------------------|-----------------------------------------|------------------|-----------------|---------------------|-----------------------|---------|
| Standart paketler | | | | | | |
|  | 25 - 32 - 38 44 - 51 - 57 63 - 68 | 1 609 200 243 | 1 | 004442 | 1 | 15,40 |

Delik açma testereleri seti

Eşsiz tasarımı, fonksiyonelliği ve kendine has özellikleri ile göz dolduran çanta

„Almanya Ambalaj Ödülü“ işaretine sahip Bosch çanta setleri.

Şeffaf kapak sayesinde her zaman içindekilere göz atma imkanı mevcuttur

Göz alıcı ve sağlam tasarım

Katlanabilir sapı sayesinde yer tasarrufu sağlayan kolay muhafaza



Adaptör ve merkezleme ucu için muhafaza kutusu

Pazardaki setlere göre bir avantajı da kendine has parçalara sahip olmasıdır



Endurance for Heavy Duty delik açma testereleri setleri

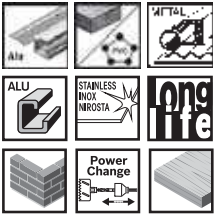

| Çap mm | Sipariş numarası | Ambalaj içeriği | EAN Kodu 3165140... | Minimum Sipariş Adedi | Fiyat € |
|--------|------------------|-----------------|---------------------|-----------------------|---------|
|--------|------------------|-----------------|---------------------|-----------------------|---------|

8 parçalı Endurance for Heavy Duty delik açma testere seti
6 delik açma testereleri, 1 Power Change Plus adaptörü, 1 HSS-G merkezleme ucu

| | | | | | |
|----|---------------|---|--------|---|--------|
| 22 | 2 608 594 183 | 8 | 949521 | 1 | 151,96 |
| 25 | | | | | |
| 35 | | | | | |
| 51 | | | | | |
| 60 | | | | | |
| 68 | | | | | |

8 parçalı Endurance for Heavy Duty delik açma testere seti
6 delik açma testereleri, 1 Power Change Plus adaptörü, 1 HSS-G merkezleme ucu

| | | | | | |
|----|---------------|---|--------|---|--------|
| 22 | 2 608 594 184 | 8 | 949538 | 1 | 143,74 |
| 25 | | | | | |
| 35 | | | | | |
| 40 | | | | | |
| 51 | | | | | |
| 68 | | | | | |

Endurance for Heavy Duty delik açma testereleri setleri



13 parçalı Progressor delik açma testereleri seti
11 delik açma testereleri, 1 Power Change Plus adaptörü, 1 HSS-G merkezleme ucu

| Çap mm | Sipariş numarası | Ambalaj içeriği | EAN kodu 3 765 140... | Minimum Sipariş Adedi | Fiyat € |
|---------|------------------|-----------------|--------------------------|--------------------------|---------|
| 20 - 22 | 2 608 594 185 | 13 | 949545 | 1 | 247,72 |
| 25 - 32 | | | | | |
| 35 - 40 | | | | | |
| 44 - 51 | | | | | |
| 60 - 64 | | | | | |
| 76 | | | | | |

Yeni Progressor delik açma testereleri setleri

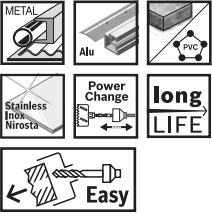

9 parçalı elektrikçi - delik açma testere seti
6 delik açma testereleri, 1 Power Change Plus adaptörü, 2 HSS-G merkezleme ucu

| | | | | | |
|----|---------------|---|--------|---|-------|
| 22 | 2 608 594 187 | 9 | 949569 | 1 | 84,12 |
| 29 | | | | | |
| 35 | | | | | |
| 44 | | | | | |
| 51 | | | | | |
| 64 | | | | | |



9 parçalı elektrikçi - delik açma testere seti
6 delik açma testereleri, 1 Power Change Plus adaptörü, 2 HSS-G merkezleme ucu

| | | | | | |
|----|---------------|---|--------|---|-------|
| 20 | 2 608 594 189 | 9 | 449583 | 1 | 82,37 |
| 25 | | | | | |
| 32 | | | | | |
| 38 | | | | | |
| 51 | | | | | |
| 64 | | | | | |



14 parçalı Progressor delik açma testereleri seti
11 delik açma testereleri, 1 Power Change Plus adaptörü, 2 HSS-G merkezleme ucu

| | | | | | |
|---------|---------------|----|--------|---|--------|
| 20 - 22 | 2 608 594 192 | 14 | 949613 | 1 | 123,98 |
| 25 - 32 | | | | | |
| 35 - 40 | | | | | |
| 44 - 51 | | | | | |
| 60 - 64 | | | | | |
| 76 | | | | | |



11 parçalı Progressor delik açma testereleri seti
8 delik açma testereleri, 1 Power Change Plus adaptörü, 2 HSS-G merkezleme ucu

| | | | | | |
|----|---------------|----|--------|---|--------|
| 25 | 2 608 594 194 | 11 | 949637 | 1 | 112,29 |
| 32 | | | | | |
| 40 | | | | | |
| 54 | | | | | |
| 60 | | | | | |
| 68 | | | | | |
| 76 | | | | | |
| 86 | | | | | |



Sheet Metal delik açma testereleri setleri

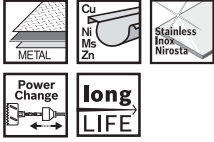

| Çap mm | Sipariş numarası | Ambalaj içeriği | EAN kodu 3165140... | Minimum Sipariş Adedi | Fiyat € |
|--------|------------------|-----------------|---------------------|-----------------------|---------|
|--------|------------------|-----------------|---------------------|-----------------------|---------|

9 parçalı elektrikçi seti
6 delik açma testereleri, 1 Power Change adaptörü, 2 HSS-Co merkezleme ucu

| | | | | | |
|----|---------------|---|--------|---|-------|
| 22 | 2 608 580 881 | 9 | 704649 | 1 | 90,66 |
| 29 | | | | | |
| 35 | | | | | |
| 44 | | | | | |
| 51 | | | | | |
| 64 | | | | | |



9 parçalı tesisatçı seti
6 delik açma testereleri, 1 Power Change adaptörü, 2 HSS-Co merkezleme ucu

| | | | | | |
|----|---------------|---|--------|---|-------|
| 20 | 2 608 580 882 | 9 | 704656 | 1 | 88,78 |
| 25 | | | | | |
| 32 | | | | | |
| 38 | | | | | |
| 51 | | | | | |
| 64 | | | | | |



Delik açma testereleri setleri için boş çanta

BIM bireysel donatım için boş delik açma testereleri çantası
Kesme derinliği < 45 mm olan PC delik açma testereleri için

| | | | | | |
|---|---------------|---|--------|---|-------|
| - | 2 608 580 883 | 1 | 704663 | 1 | 34,64 |
|---|---------------|---|--------|---|-------|



HSS Bi-Metal delik açma testereleri setleri

| Çap mm | Sipariş numarası | Ambalaj içeriği | Sevki birimi | EAN kodu 4059952.. | Minimum Sipariş Adedi | Fiyat € |
|--------|------------------|-----------------|--------------|--------------------|-----------------------|---------|
|--------|------------------|-----------------|--------------|--------------------|-----------------------|---------|

10 parçalı delik açma testere seti
6 delik açma testereleri ile, merkezleme ucu dahil 2 altıgen adaptör, 1 altıgen anahtar, 1 tornavida

| | | | | | | |
|--------------|---------------|----|---|--------|---|-------|
| 22 - 29 - 35 | 2 607 011 477 | 10 | 1 | 517827 | 1 | 58,28 |
| 44 - 51 - 64 | | | | | | |

►YENİ!

15 parçalı delik açma testere seti
11 delik açma testereleri ile, merkezleme ucu dahil 2 altıgen adaptör, 1 altıgen anahtar, 1 tornavida

| | | | | | | |
|--------------|---------------|----|---|--------|---|-------|
| 19 - 22 - 25 | 2 607 011 478 | 15 | 1 | 517834 | 1 | 93,98 |
| 29 - 35 - 38 | | | | | | |
| 44 - 51 - 57 | | | | | | |
| 64 - 76 | | | | | | |

►YENİ!



















Elmas kesme tařlama ve delme





Renk kodları sayesinde uygun elmas aksesuara ulaşmak

Programın yeni renk kodlaması profesyonellerin farklı uygulamalarına cevap verecek şekilde tasarlanmıştır. Bu sayede doğru aksesuar hızlı ve kolay bir şekilde bulunabilir. Bu müşterinin doğru bilgilendirilmesine yardımcı olur.

| | | | | | |
|-----------------------------------------------------------------------------------|-----------------------------------------------------------------------------------|---------------------------|-----------------------------------------------------------------------------------|------------------------------------------------------------------------------------|------------------------------------------------|
|  |  | Ceramic Seramik |  |  | Stone Granit-Doğal taş |
|  |  | Concrete Beton |  |  | Universal Üniversal-Yapı malzemeleri |
|  |  | Marble Mermer |  |  | Abrasive Aşındırıcı |
|  |  | Asphalt Asfalt | | | |

Yeni performans sınıfları

Ambalaj üzerinde gösterilen elmas sayısı ne kadar fazla ise, ilgili elmas aksesuarın performansı o kadar yüksek demektir. Profesyoneller bu durumda üç farklı performans sınıfı arasından seçim yapabilir:

| | | |
|-----------------|-------------------------------------------------------------------------------------|--------------------------------------------------------|
| Best |  | En zorlu talepler için birinci sınıf elmas aksesuarlar |
| Standard |  | Yüksek performansa sahip hesaplı elmas aksesuarlar |

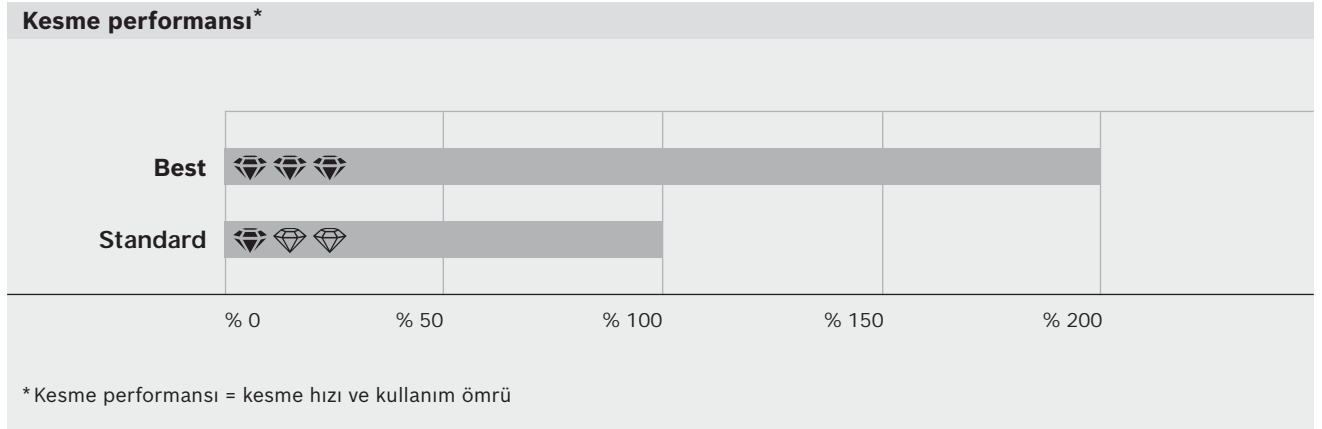











İdeal elmas bıçağın hızlı ve kolay bir şekilde bulunması: Yeni komple elmas bıçak programı, yeni ürünün hızlı bir şekilde bulunması problem yaratmayacak şekilde tasarlanmıştır. Bu program renk kodlamasıyla ayrılmış yedi adet uygulamadan (malzemedен) ve elmas sayısı ile belirtilen üç adet performans sınıfından oluşmaktadır.

| | Best  | Standard  |
|-----------------------------------------|----------------------------------------------------------------------------------------|--------------------------------------------------------------------------------------------|
| Ceramic Seramik |  |  |
| Stone Granit- Doğal taş |  |  |
| Concrete Beton |  |  |
| Universal Yapı malzemeleri |  |  |
| Marble Mermer |  |  |
| Abrasive Aşındırıcı |  |  |
| Asphalt Asfalt |  |  |

Elmas kesme bıçakları (Seramik)

taşlama makineleri için uygundur



| | Best for    | | | Standard for    |
|----------------------------------|----------------------------------------------------------------------------------------------------------------------------------------------------------------------------------------------------------------------------------------------------------------|-----------------------------------------------------------------------------------|-------------------------------------------------------------------------------------|--------------------------------------------------------------------------------------------------------------------------------------------------------------------------------------------------------------------------------------------------------------------------|
| Yeni tanım | Ceramic | Ceramic Extraclean | Ceramic Extraclean Turbo | Ceramic |
| Eski tanım | FPP | FPP Extraclean | FPP Gres | FPE |
| |  |  |  |  |
| Çimento katkılı elyafli plakalar | ○ | ○ | ○ | ○ |
| Doğal taş | ○ | ○ | ● | |
| Fayans | ● | ● | ● | ● |
| Granit | ○ | ○ | ● | |
| Kil tuğla, delikli tuğla | | | ○ | |
| Kireçli kum taşı | | | ○ | |
| Kiremit | ○ | ○ | ○ | ○ |
| Kumtaşı | | | ○ | |
| Mermer | ● | ● | ● | ● |
| Seramik | ● | ● | ● | ● |
| Seramik fayanslar | ● | ● | ● | ● |
| Seramik fayanslar, parlatılmış | ● | ● | ● | ● |
| Seramik, sert | ● | ● | ● | ○ |
| Yapı tuğlası | | | ○ | |

● ideal ○ uygun

Best for Ceramic Extraclean

Fayansta temiz ve hassas kesim

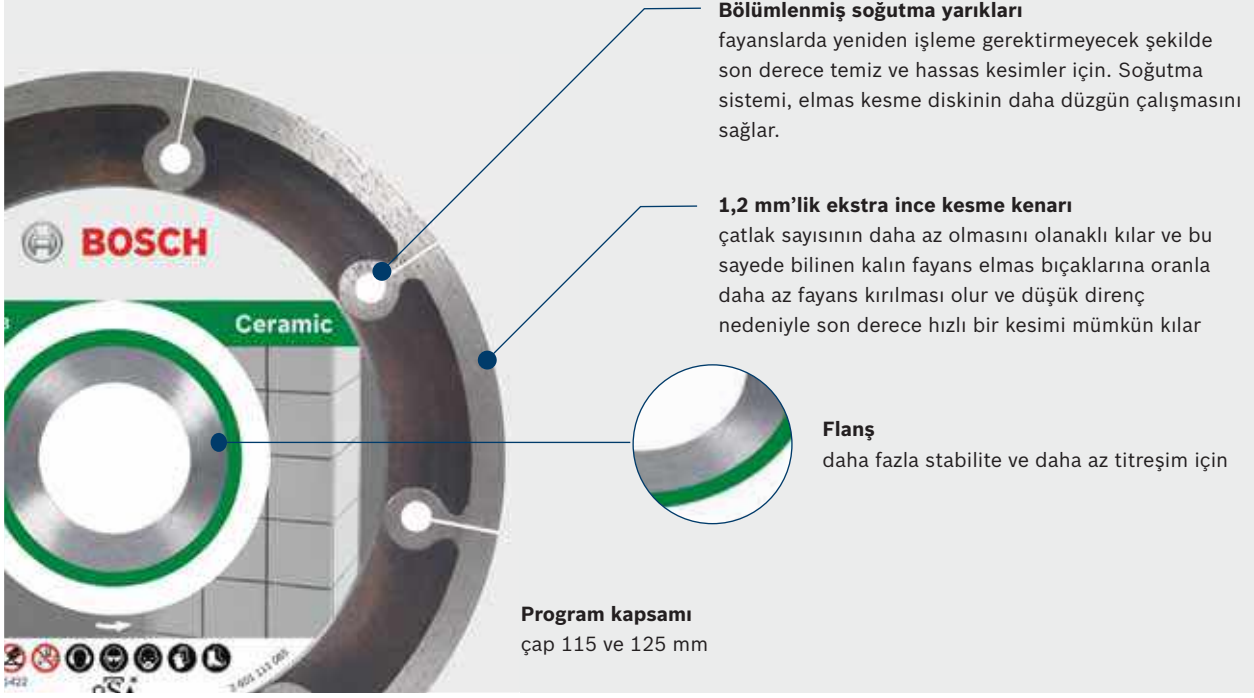

Elmas kesme bıçakları – Best for Ceramic

best **for Ceramic** ▶ 10 mm segman yüksekliğine sahip kullanım ömrü açısından en zorlu şartlara uygun elmas bıçak



| Çap mm | Göbek çapı mm | Kesme genişliği mm | Segman Yüksekliği mm | Sipariş numarası | Ambalaj içeriği | EAN kodu 3765140... | Minimum Sipariş Adedi | Fiyat € |
|--------------------------|---------------|--------------------|----------------------|------------------|-----------------|---------------------|-----------------------|---------|
| Standart paketler | | | | | | | | |
| 76 | 10 | 1,9 | 10 | 2 608 615 020* | 1 | 820110 | 1 | 9,61 |
| 115 | 22,23 | 1,8 | 10 | 2 608 602 630 | 1 | 581363 | 1 | 22,40 |
| 125 | 22,23 | 1,8 | 10 | 2 608 602 631 | 1 | 581370 | 1 | 23,46 |
| 180 | 22,23 | 2,2 | 10 | 2 608 602 633 | 1 | 581394 | 1 | 45,71 |
| 230 | 22,23 | 2,4 | 10 | 2 608 602 634 | 1 | 581400 | 1 | 54,37 |

* 2 608 615 020 kodlu ürün GWS 12V-76 akülü taşlama makinası ile uyumludur.

Elmas kesme bıçakları – Best for Ceramic Extraclean Turbo

best **Ceramic** extraclean ▶ Sert porselen, seramik ve doğal taş gibi malzemelerde hassas ve temiz kesimler için uygun elmas bıçak



| Çap mm | Göbek çapı mm | Kesme genişliği mm | Segman Yüksekliği mm | Sipariş numarası | Ambalaj içeriği | EAN kodu 3 765 140... | Minimum Sipariş Adedi | Fiyat € |
|--------|---------------|--------------------|----------------------|------------------|-----------------|-----------------------|-----------------------|---------|
| 115 | 22,23 | 1,4 | 7 | 2 608 602 478 | 1 | 518086 | 1 | 14,33 |
| 125 | 22,23 | 1,4 | 7 | 2 608 602 479 | 1 | 518093 | 1 | 15,67 |
| 180 | 22,23 | 1,6 | 7 | 2 608 603 596 | 1 | 761888 | 1 | 37,44 |
| 230 | 22,23 | 1,8 | 7 | 2 608 603 597 | 1 | 761895 | 1 | 40,36 |

Elmas kesme bıçakları – Best for Hard Ceramic

best **HardCeramic** ▶ Sert porselen, seramik ve doğal taş gibi malzemelerde hassas ve temiz kesimler için uygun elmas bıçak



| | | | | | | | | |
|-----|-------|-----|----|---------------|---|--------|---|-------|
| 85 | 22,23 | 1,4 | 7 | 2 608 615 075 | 1 | 876469 | 1 | 10,63 |
| 115 | 22,23 | 1,4 | 10 | 2 608 615 076 | 1 | 876476 | 1 | 20,61 |
| 125 | 22,23 | 1,4 | 10 | 2 608 615 077 | 1 | 876483 | 1 | 22,42 |

Elmas kesme bıçakları – Standard for Ceramic









standard **Ceramic** ▶ Seramik ve fayanslarda temiz kesim için uygundur



| 10'lu Ekonomik paketler | | | | | | | | |
|-------------------------|-------|-----|-----|---------------|----|--------|---|--------|
| 115 | 22,23 | 1,6 | 7 | 2 608 603 231 | 10 | 665735 | 1 | 64,50 |
| 125 | 22,23 | 1,6 | 7 | 2 608 603 232 | 10 | 665742 | 1 | 72,44 |
| 180 | 22,23 | 1,6 | 7 | 2 608 603 233 | 10 | 665759 | 1 | 136,01 |
| 230 | 22,23 | 1,6 | 7 | 2 608 603 234 | 10 | 665766 | 1 | 193,49 |
| Standart paketler | | | | | | | | |
| 110 | 22,23 | 1,6 | 7,5 | 2 608 602 535 | 1 | 576390 | 1 | 5,91 |
| 115 | 22,23 | 1,6 | 7 | 2 608 602 201 | 1 | 441292 | 1 | 7,15 |
| 125 | 22,23 | 1,6 | 7 | 2 608 602 202 | 1 | 441308 | 1 | 8,00 |
| 150 | 22,23 | 1,6 | 7 | 2 608 602 203 | 1 | 441315 | 1 | 10,75 |
| 180 | 22,23 | 1,6 | 7 | 2 608 602 204 | 1 | 441322 | 1 | 15,10 |
| 230 | 22,23 | 1,6 | 7 | 2 608 602 205 | 1 | 441339 | 1 | 21,48 |

Elmas kesme bıçakları, granit ve sert doğal taş taşlama makineleri için uygundur



| | Best for    | Standard    |
|----------------------------------|----------------------------------------------------------------------------------------------------------------------------------------------------------------------------------------------------------------------------------------------------------------|--------------------------------------------------------------------------------------------------------------------------------------------------------------------------------------------------------------------------------------------------------------------|
| Yeni tanım | Stone | Stone |
| Eski tanım | HPP | HPE |
| |  |  |
| Arduaz taşları | ● | ● |
| Ateş tuğlası | ● | ● |
| Beton, donatılı* | ● | |
| Beton, eski | ● | ● |
| Çimento katkılı elyafli plakalar | ● | ● |
| Doğal taş | ● | ● |
| Granit | ● | ● |
| Kaldırım taşları (yapay taşlar) | ● | ● |
| Kireçli kum taşı | ● | ● |
| Klinker tuğlası | ● | ● |
| Kombine taşlar | ● | ○ |
| Kumtaşı | ● | ● |
| Mermer | ○ | ○ |
| Porfir | ● | ○ |
| Seramik | ● | ○ |
| Sulu beton | ● | ● |
| Terrazzo | ● | ○ |

● ideal ○ uygun

*Donatılar sadece yapı statiği mühendisi izin verdiği durumda kesilmelidir.

Elmas kesme bıçakları – Best for Stone

best for Stone ▶ Granit veya betonarme gibi çok sert malzemeler için
Lazer kaynaklı elmas kesme segmanları



| Çap mm | Göbek çapı mm | Kesme genişliği mm | Segman yüksekliği mm | Sipariş numarası | Ambalaj içeriği | EAN kodu 3165140... | Minimum Sipariş Adedi | Fiyat € |
|--------------------------|---------------|--------------------|----------------------|------------------|-----------------|---------------------|-----------------------|---------|
| Standart paketler | | | | | | | | |
| 115 | 22,23 | 2,2 | 12 | 2 608 602 641 | 1 | 581479 | 1 | 34,49 |
| 125 | 22,23 | 2,2 | 12 | 2 608 602 642 | 1 | 581486 | 1 | 37,82 |
| 150 | 22,23 | 2,4 | 12 | 2 608 602 643 | 1 | 581493 | 1 | 49,65 |
| 180 | 22,23 | 2,4 | 12 | 2 608 602 644 | 1 | 581509 | 1 | 55,54 |
| 230 | 22,23 | 2,4 | 15 | 2 608 602 645 | 1 | 581516 | 1 | 67,27 |

Elmas kesme bıçakları – Standard for Stone









standard for Stone ▶ Granit, doğal taş gibi sert malzemeler için



| | | | | | | | | |
|--------------------------------|-------|-----|----|---------------|----|--------|---|--------|
| 10'lu Ekonomik paketler | | | | | | | | |
| 115 | 22,23 | 1,6 | 10 | 2 608 603 235 | 10 | 665773 | 1 | 82,70 |
| 125 | 22,23 | 1,6 | 10 | 2 608 603 236 | 10 | 665780 | 1 | 92,37 |
| 180 | 22,23 | 2 | 10 | 2 608 603 237 | 10 | 665797 | 1 | 197,22 |
| 230 | 22,23 | 2,3 | 10 | 2 608 603 238 | 10 | 665803 | 1 | 248,43 |
| Standart paketler | | | | | | | | |
| 115 | 22,23 | 1,6 | 10 | 2 608 602 597 | 1 | 581035 | 1 | 9,21 |
| 125 | 22,23 | 1,6 | 10 | 2 608 602 598 | 1 | 581042 | 1 | 10,27 |
| 150 | 22,23 | 2 | 10 | 2 608 602 599 | 1 | 581059 | 1 | 14,92 |
| 180 | 22,23 | 2 | 10 | 2 608 602 600 | 1 | 581066 | 1 | 21,93 |
| 230 | 22,23 | 2,3 | 10 | 2 608 602 601 | 1 | 581073 | 1 | 27,60 |
| 300 | 22,23 | 3,1 | 10 | 2 608 602 698 | 1 | 586412 | 1 | 60,88 |

Elmas kesme bıçakları Concrete - Beton taşlama makineleri için uygundur



| | Best for    | Standard for    |
|----------------------------------|----------------------------------------------------------------------------------------------------------------------------------------------------------------------------------------------------------------------------------------------------------------|--------------------------------------------------------------------------------------------------------------------------------------------------------------------------------------------------------------------------------------------------------------------------|
| Yeni tanım | Concrete | Concrete |
| Eski tanım | BPP | BPE |
| |  |  |
| Arduaz taşları | ○ | ○ |
| Asfalt | ● | ● |
| Asfalt, Bitümlü kaplamalar | ○ | |
| Beton, donatılı* | ● | ○ |
| Beton, eski | ● | ● |
| Beton, taze (aşındırıcı) | ○ | |
| Çimento katkılı elyafli plakalar | ● | ● |
| Gözenekli beton | ● | ● |
| Harç, sıva | ○ | ○ |
| Kaldırım taşları (yapay taşlar) | ● | |
| Kil tuğla | ○ | ○ |
| Kiremit | ○ | ○ |
| Kireç alçı | ● | ○ |
| Kireçli kum taşı | ○ | ○ |
| Kombine taşlar | ○ | ○ |
| Kumtaşı | ● | |
| Ponza taşı | ● | ● |
| Seramik | ○ | ○ |
| Sulu beton | ● | ● |
| Yapı tuğlası | ○ | ○ |

● ideal ○ uygun

*Donatılar sadece yapı statik mühendisi izin verdiği durumda kesilmelidir.

Elmas kesme bıçakları – Best for Concrete

- best **Concrete** ▶ Mukavemeti artırılmış bütün beton türleri ve betonarme için ideal
 ▶ Donatılı betonda mükemmel sonuç
 ▶ Lazer kaynaklı elmas kesme segmanları



| Çap mm | Göbek çapı mm | Kesme genişliği mm | Segman yüksekliği mm | Sipariş numarası | Ambalaj içeriği | EAN kodu 31 65 140... | Minimum Sipariş Adedi | Fiyat € |
|--------------------------|---------------|--------------------|----------------------|------------------|-----------------|-----------------------|-----------------------|---------|
| Standart paketler | | | | | | | | |
| 115 | 22,23 | 2,2 | 12 | 2 608 602 651 | 1 | 581578 | 1 | 31,33 |
| 125 | 22,23 | 2,2 | 12 | 2 608 602 652 | 1 | 581585 | 1 | 34,37 |
| 150 | 22,23 | 2,4 | 12 | 2 608 602 653 | 1 | 581592 | 1 | 45,04 |
| 180 | 22,23 | 2,4 | 12 | 2 608 602 654 | 1 | 581608 | 1 | 50,43 |
| 230 | 22,23 | 2,4 | 15 | 2 608 602 655 | 1 | 581615 | 1 | 61,07 |
| 300 | 22,23 | 2,8 | 15 | 2 608 602 656 | 1 | 581622 | 1 | 129,82 |

Elmas kesme bıçakları – Standard for Concrete

- standard **Concrete** ▶ Beton zeminlerde problem çözücü olarak uygun maliyetli elmas kesme diski



| 10'lu Ekonomik paketler | | | | | | | | |
|--------------------------------|-------|-----|----|---------------|----|--------|---|--------|
| 115 | 22,23 | 1,6 | 10 | 2 608 603 239 | 10 | 665711 | 1 | 75,45 |
| 125 | 22,23 | 1,6 | 10 | 2 608 603 240 | 10 | 665810 | 1 | 82,70 |
| 150 | 22,23 | 2 | 10 | 2 608 603 241 | 10 | 665827 | 1 | 122,06 |
| 180 | 22,23 | 2 | 10 | 2 608 603 242 | 10 | 665834 | 1 | 179,03 |
| 230 | 22,23 | 2,3 | 10 | 2 608 603 243 | 10 | 665841 | 1 | 226,28 |
| Standart paketler | | | | | | | | |
| 115 | 22,23 | 1,6 | 10 | 2 608 602 196 | 1 | 441247 | 1 | 8,39 |
| 125 | 22,23 | 1,6 | 10 | 2 608 602 197 | 1 | 441254 | 1 | 9,21 |
| 150 | 22,23 | 2 | 10 | 2 608 602 198 | 1 | 441261 | 1 | 13,55 |
| 180 | 22,23 | 2 | 10 | 2 608 602 199 | 1 | 441278 | 1 | 19,89 |
| 230 | 22,23 | 2,3 | 10 | 2 608 602 200 | 1 | 441285 | 1 | 25,16 |
| 300 | 22,23 | 3,1 | 10 | 2 608 602 542 | 1 | 576468 | 1 | 64,11 |

%30'a varan daha yüksek kesim hızı

Benzersiz ürün özellikleri sayesinde

Speedteq segman tasarımı

► Segman ve yapı malzemesi arasında oluşan sürtünmenin azaltılması, segmanların homojen uzunluğu ve aralarındaki eşit mesafe sayesinde son derece yüksek kesme hızı.

Elmasların 3Dteq/3 boyutlu düzeni

► Kesici segmandaki elmasların eşit hacimli üç boyutlu düzeni sayesinde maksimize edilmiş kesme performansı. Bu da elmasların daima kullanımda olmasını sağlar.

İki yenilikçi ürün özelliği – Speedteq ve 3Dteq – dayanım süresinden taviz vermeden kesme hızında önemli ölçüde artış sağlar. 3Dteq teknolojisi kesici segmandaki elmasların optimum biçimde dağılmasını garanti eder. Bu sayede elmaslar her zaman kullanımda kalırken olağanüstü bir kesim performansına ulaşılır. Speedteq teknolojisi, segmanların uzunlukları ve aralarındaki mesafenin eşit olduğu ve bu sayede daha yüksek kesme hızı elde edilen yenilikçi bir segman tasarımıdır. Özel segman tasarımı bunun yanı sıra kesici segman ve yapı malzemesi arasında sürtünme oluşmasını önleyerek ilave kesme hızı sağlar.

Her iki teknolojinin kombinasyonu sert malzemeler de dahil olmak üzere çok yönlü uygulamalar için daha yüksek kesme hızına olanak tanır.

Yeni Best for Universal elmas kesme bıçağı diğer Premium elmas kesme bıçaklarına göre önemli ölçüde daha hızlı keser













+%30



Elmas kesme bıçakları Universal taşlama makineleri için uygundur



| | Best for    | | Standard for    | |
|----------------------------------|----------------------------------------------------------------------------------------------------------------------------------------------------------------------------------------------------------------------------------------------------------------|------------------------------------------------------------------------------------|--------------------------------------------------------------------------------------------------------------------------------------------------------------------------------------------------------------------------------------------------------------------------|--------------------------------------------------------------------------------------|
| Yeni tanım | Universal + Metal | Universal Turbo | Universal | Universal Turbo |
| Eski tanım | UPP | UPP-T | UPE | UPE-T |
| |  |  |  |  |
| Arduaz taşları | ○ | ○ | ○ | ○ |
| Asfalt | ● | ● | ● | ● |
| Asfalt, Bitümlü kaplamalar | ○ | ○ | | |
| Ateş tuğlası | ○ | ○ | ○ | ○ |
| Beton, donatılı* | ● | ● | ○ | ○ |
| Beton, eski | ● | ● | ○ | ○ |
| Beton, taze (aşındırıcı) | ○ | ○ | ○ | ○ |
| Çimento katkılı elyafli plakalar | ● | ● | ○ | ○ |
| Doğal taş | ○ | ○ | | |
| Gözenekli beton | ● | ● | ● | ● |
| Granit | ○ | ○ | | |
| Harç, sıva | ● | ● | ● | |
| Kaldırım taşları (yapay taşlar) | ● | ● | ● | ● |
| Kil tuğla, delikli tuğla | ● | ● | ○ | ○ |
| Kireç alçı | ● | ● | ○ | ○ |
| Kireçli kum taşı | ● | ● | ● | ● |
| Kiremit | ● | ● | ○ | ○ |
| Klinker tuğlası | ● | ● | ● | ● |
| Kombine taşlar | ○ | ● | ○ | ○ |
| Kumtaşı | ● | ● | ● | ● |
| Mermer | ○ | ○ | ○ | ○ |
| Metal | ● | | | |
| Ponza taşı | ○ | ○ | ● | ● |
| Porfir | ○ | ○ | | |
| Seramik | ○ | ○ | | |
| Seramik fayanslar | | ○ | | ○ |
| Sulu beton | ● | ● | ○ | ○ |
| Terrazzo | ● | ● | ○ | ○ |
| Yapı tuğlası | ● | ● | ● | ● |

● ideal ○ uygun

*Donanım sadece yapı statikçisi izin verdiği durumda kesilmelidir.

Elmas kesme diskleri Best for Universal + Metal

best  **Universal**

- ▶ Beton, duvar, tuğla, granit, döküm boru ve gerektiğinde metal için idealdir.
- ▶ Kesme sırasında daha az sürtünme için geliştirilmiş özel segman formu «speedteQ» ve eşit mesafede yerleştirilmiş elmasların «3DteQ» düzeni sayesinde mükemmel kesme performansı.
- ▶ 15 mm yüksekliğe kadar çıkan segmanlar en zor işlenen malzemelerde bile yüksek dayanım süresini garanti eder.
- ▶ Lazer kaynaklı elmas kesme segmanları.



| Çap mm | Göbek çapı mm | Kesme genişliği mm | Segman yüksekliği mm | Sipariş numarası | Ambalaj içeriği | EAN kodu 3165140... | Minimum Sipariş Adedi | Fiyat € |
|--------------------------|---------------|--------------------|----------------------|------------------|-----------------|---------------------|-----------------------|---------|
| Standart paketler | | | | | | | | |
| 115 | 22,23 | 2,2 | 12 | 2 608 603 629 | 1 | 739610 | 1 | 32,77 |
| 125 | 22,23 | 2,2 | 12 | 2 608 603 630 | 1 | 739627 | 1 | 36,05 |
| 150 | 22,23 | 2,4 | 12 | 2 608 603 631 | 1 | 739634 | 1 | 47,25 |
| 180 | 22,23 | 2,4 | 12 | 2 608 603 632 | 1 | 739641 | 1 | 52,85 |
| 230 | 22,23 | 2,4 | 15 | 2 608 603 633 | 1 | 739658 | 1 | 64,11 |
| 300 | 22,23 | 2,8 | 15 | 2 608 603 634 | 1 | 739665 | 1 | 110,53 |

Elmas kesme bıçakları – Standard for Universal

standard  **Universal**



- ▶ Tüm yapı malzemelerinde iyi performanslı ve uygun maliyetli elmas kesme diski



| 10'lu Ekonomik paketler | | | | | | | | |
|--------------------------------|-------|-----|----|---------------|----|--------|---|--------|
| 115 | 22,23 | 2 | 10 | 2 608 615 058 | 10 | 869683 | 1 | 68,48 |
| 125 | 22,23 | 2 | 10 | 2 608 615 060 | 10 | 869706 | 1 | 75,45 |
| 150 | 22,23 | 2,4 | 10 | 2 608 615 062 | 10 | 869720 | 1 | 109,08 |
| 180 | 22,23 | 2,4 | 10 | 2 608 615 064 | 10 | 869744 | 1 | 162,07 |
| 230 | 22,23 | 2,6 | 10 | 2 608 615 066 | 10 | 869768 | 1 | 203,28 |
| Standart paketler | | | | | | | | |
| 115 | 22,23 | 2 | 10 | 2 608 615 057 | 1 | 869676 | 1 | 7,60 |
| 125 | 22,23 | 2 | 10 | 2 608 615 059 | 1 | 869690 | 1 | 8,39 |
| 150 | 22,23 | 2,4 | 10 | 2 608 615 061 | 1 | 869713 | 1 | 12,12 |
| 180 | 22,23 | 2,4 | 10 | 2 608 615 063 | 1 | 869737 | 1 | 18,01 |
| 230 | 22,23 | 2,6 | 10 | 2 608 615 065 | 1 | 869751 | 1 | 22,60 |
| 300 | 22,23 | 3,3 | 10 | 2 608 615 067 | 1 | 869775 | 1 | 53,88 |



Elmas kesme bıçakları – Best for Universal Turbo

best  **Universal** ► Tüm yapı malzemelerinde mükemmel kesim performansı, kesintisiz kesme kenarı sayesinde malzeme kırılmaları olmadan temiz kesimler için özellikle uygundur



| Çap mm | Göbek çapı mm | Kesme genişliği mm | Segman yüksekliği mm | Sipariş numarası | Ambalaj içeriği | EAN kodu 3165140... | Minimum Sipariş Adedi | Fiyat € |
|--------------------------|---------------|--------------------|----------------------|------------------|-----------------|---------------------|-----------------------|---------|
| Standart paketler | | | | | | | | |
| 115 | 22,23 | 2,2 | 12 | 2 608 602 671 | 1 | 581776 | 1 | 31,33 |
| 125 | 22,23 | 2,2 | 12 | 2 608 602 672 | 1 | 581783 | 1 | 34,37 |
| 150 | 22,23 | 2,4 | 12 | 2 608 602 673 | 1 | 581790 | 1 | 45,04 |
| 180 | 22,23 | 2,5 | 12 | 2 608 602 674 | 1 | 581806 | 1 | 50,43 |
| 230 | 22,23 | 2,5 | 15 | 2 608 602 675 | 1 | 581813 | 1 | 61,07 |

Elmas kesme bıçakları – Standard for Universal Turbo









standard  **Universal Turbo** ► Tüm yapı malzemelerinde iyi performanslı ve uygun maliyetli elmas kesme diski



| 10'lu Ekonomik paketler | | | | | | | | |
|--------------------------------|-------|-----|----|---------------|----|--------|---|--------|
| 115 | 22,23 | 2 | 10 | 2 608 603 249 | 10 | 665902 | 1 | 68,48 |
| 125 | 22,23 | 2 | 10 | 2 608 603 250 | 10 | 665919 | 1 | 75,45 |
| 180 | 22,23 | 2,5 | 10 | 2 608 603 251 | 10 | 665926 | 1 | 162,07 |
| 230 | 22,23 | 2,5 | 10 | 2 608 603 252 | 10 | 665933 | 1 | 203,28 |
| Standart paketler | | | | | | | | |
| 115 | 22,23 | 2 | 10 | 2 608 602 393 | 1 | 510004 | 1 | 7,60 |
| 125 | 22,23 | 2 | 10 | 2 608 602 394 | 1 | 510011 | 1 | 8,39 |
| 150 | 22,23 | 2,5 | 10 | 2 608 602 395 | 1 | 510028 | 1 | 12,12 |
| 180 | 22,23 | 2,5 | 10 | 2 608 602 396 | 1 | 510035 | 1 | 18,01 |
| 230 | 22,23 | 2,5 | 10 | 2 608 602 397 | 1 | 510042 | 1 | 22,60 |
| 300 | 22,23 | 3 | 10 | 2 608 602 696 | 1 | 586399 | 1 | 53,88 |

Elmas kesme bıçakları Marble - (Mermer) taşlama makineleri için uygundur



| | Best for    | Standard for    |
|-------------------------------|----------------------------------------------------------------------------------------------------------------------------------------------------------------------------------------------------------------------------------------------------------------|--------------------------------------------------------------------------------------------------------------------------------------------------------------------------------------------------------------------------------------------------------------------------|
| Yeni tanım | Marble | Marble |
| Eski tanım | MPP | MPE |
| |  |  |
| Alçı, alçıpan | ● | ● |
| Çimento katkı elyafı plakalar | ○ | ○ |
| Kireçli kum taşı | ● | ● |
| Kum taşı | ○ | ○ |
| Mermer | ● | ● |
| Pleksiglas | ● | ● |

● ideal ○ uygun

Elmas bıçakları bıçakları – Best for Marble

best  **Marble** ► Galvaniz kaplı kesici kenar sayesinde mermer, kireçli kum taşı ve pleksiglasta malzeme kırılmaları olmadan çok hızlı kesim performansı



| Çap mm | Göbek çapı mm | Kesme genişliği mm | Segman yüksekliği mm | Sipariş numarası | Ambalaj içeriği | EAN kodu 3165140... | Minimum Sipariş Adedi | Fiyat € |
|-------------------|---------------|--------------------|----------------------|------------------|-----------------|---------------------|-----------------------|---------|
| Standart paketler | | | | | | | | |
| 115 | 22,23 | 2,2 | 3 | 2 608 602 689 | 1 | 581950 | 1 | 32,25 |
| 125 | 22,23 | 2,2 | 3 | 2 608 602 690 | 1 | 581967 | 1 | 38,38 |
| 150 | 22,23 | 2,2 | 3 | 2 608 602 691 | 1 | 581974 | 1 | 50,28 |
| 180 | 22,23 | 2,2 | 3 | 2 608 602 692 | 1 | 581981 | 1 | 60,46 |
| 230 | 22,23 | 2,2 | 3 | 2 608 602 693 | 1 | 581998 | 1 | 90,30 |



Elmas kesme bıçakları – Standard for Marble









standard  **Marble** ► Temiz kesim kenarları ile mermer, kireçli kum taşı ve pleksiglas zeminlerde uygun maliyetli elmas kesme diski



| | | | | | | | | |
|-----|-------|-----|---|---------------|---|--------|---|-------|
| 115 | 22,23 | 2,2 | 3 | 2 608 602 282 | 1 | 484336 | 1 | 19,32 |
| 230 | 22,23 | 2,8 | 3 | 2 608 602 283 | 1 | 484343 | 1 | 54,23 |

Elmas kesme bıçakları Abrasive - Aşındırıcı malzeme taşlama makineleri için uygundur



| | Best for    | Standard for    |
|------------------------------|----------------------------------------------------------------------------------------------------------------------------------------------------------------------------------------------------------------------------------------------------------------|--------------------------------------------------------------------------------------------------------------------------------------------------------------------------------------------------------------------------------------------------------------------|
| Yeni tanım | Abrasive | Abrasive |
| Eski tanım | WPP | WPE |
| |  |  |
| Alçı, alçıpan | ● | ○ |
| Asfalt | ● | ○ |
| Asfalt, Bitümlü kaplamalar | ○ | |
| Beton, taze (aşındırıcı) | ● | ● |
| Gözenekli beton | ● | |
| Harç, sıva | ● | ○ |
| Kil tuğla, delikli tuğla | ● | ● |
| Kireç alçı | ● | ○ |
| Kireç taşı, kireçli kum taşı | ● | ● |
| Kiremit | ● | ● |
| Klinker tuğlası | ● | ○ |
| Kumtaşı | ● | ● |
| Ponza taşı | ● | ○ |
| Yapı tuğlası | ● | ○ |

● ideal ○ uygun

Elmas kesme bıçakları – Standard for Abrasive

standard  **Abrasive**



- Yumuşak ve aşındırıcı malzemeler için uygun maliyetli elmas kesme diski
- Sinterlenmiş elmas bıçak segmanları









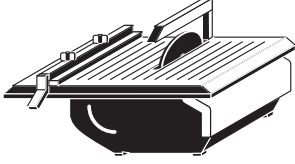



| | Çap mm | Göbek çapı mm | Kesme genişliği mm | Segman yüksekliği mm | Sipariş numarası | Ambalaj içeriği | EAN kodu 3165140... | Minimum Sipariş Adedi | Fiyat € |
|-------------------|--------|---------------|--------------------|----------------------|------------------|-----------------|---------------------|-----------------------|---------|
| Standart paketler | | | | | | | | | |
| | 115 | 22,23 | 1,6 | 10 | 2 608 602 615 | 1 | 581219 | 1 | 9,21 |
| | 125 | 22,23 | 1,6 | 10 | 2 608 602 616 | 1 | 581226 | 1 | 10,27 |
| | 150 | 22,23 | 2 | 10 | 2 608 602 617 | 1 | 581233 | 1 | 14,92 |
| | 180 | 22,23 | 2 | 10 | 2 608 602 618 | 1 | 581240 | 1 | 21,93 |
| | 230 | 22,23 | 2,3 | 10 | 2 608 602 619 | 1 | 581257 | 1 | 27,60 |

Elmas kesme bıçakları Ceramic - Seramik, fayans

Fayans kesme ve tezgah tipi makineler için uygundur



| Ürün | Best for    | | | Standard for    |
|----------------------------------|----------------------------------------------------------------------------------------------------------------------------------------------------------------------------------------------------------------------------------------------------------------|------------------------------------------------------------------------------------|--------------------------------------------------------------------------------------|--------------------------------------------------------------------------------------------------------------------------------------------------------------------------------------------------------------------------------------------------------------------------|
| | Ceramic | Ceramic Extraclean Turbo | Ceramic and Stone | Ceramic |
| |  |  |  |  |
| Malzemeler | | | | |
| Çimento katkılı elyafli plakalar | ○ | ○ | ○ | ○ |
| Doğal taş | ○ | ● | ● | |
| Fayans | ● | ● | ● | ● |
| Granit | ○ | ● | ● | |
| Kil tuğla, delikli tuğla | | ○ | ○ | |
| Kireçli kum taşı | | ○ | ○ | |
| Kiremit | ○ | ○ | ○ | ○ |
| Kum taşı | | ○ | ○ | |
| Mermer | ● | ● | ● | ○ |
| Porselen, sert | ● | ● | ● | ○ |
| Seramik | ● | ● | ● | |
| Seramik fayanslar | ● | ● | ● | ● |
| Seramik fayanslar, parlatılmış | ● | ● | ● | ● |
| Yapı tuğlası | | ○ | ○ | |

● ideal ○ uygun

Elmas kesme bıçakları – Best for Ceramic

best **Ceramic** ▶ 10 mm segman yüksekliğine sahip kullanım ömrü açısından en zorlu şartlara uygun disk



| Çap mm | Göbek çapı mm | Kesme genişliği mm | Segman yüksekliği mm | Sipariş numarası | Ambalaj içeriği | EAN kodu 3 165140... | Minimum Sipariş Adedi | Fiyat € |
|-------------------|---------------|--------------------|----------------------|------------------|-----------------|----------------------|-----------------------|---------|
| Standart paketler | | | | | | | | |
| 180 | 25,40 | 2,2 | 10 | 2 608 602 635 | 1 | 581417 | 1 | 39,42 |
| 200 | 25,40 | 2,2 | 10 | 2 608 602 636 | 1 | 581424 | 1 | 41,76 |
| 230 | 25,40 | 2,4 | 10 | 2 608 602 637 | 1 | 581431 | 1 | 46,76 |
| 250 | 30/25,40* | 2,4 | 10 | 2 608 602 638 | 1 | 581448 | 1 | 51,66 |
| 300 | 30/25,40* | 2,8 | 10 | 2 608 602 639 | 1 | 581455 | 1 | 76,33 |
| 350 | 30/25,40* | 3 | 10 | 2 608 602 640 | 1 | 581462 | 1 | 95,89 |

Elmas kesme bıçakları – Standard for Ceramic

standard **Ceramic** ▶ Seramik fayanslarda temiz kesim kenarları için. Tüm fayanslarda çok amaçlı kullanım için uygun maliyetli çözüm









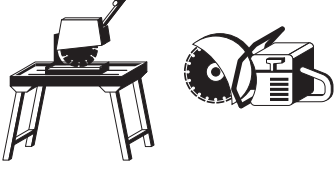

| | | | | | | | | |
|-----|-----------|-----|---|---------------|---|--------|---|-------|
| 180 | 25,40 | 1,6 | 7 | 2 608 602 536 | 1 | 576406 | 1 | 13,59 |
| 200 | 25,40 | 1,6 | 7 | 2 608 602 537 | 1 | 576413 | 1 | 18,24 |
| 230 | 25,40 | 1,6 | 7 | 2 608 602 538 | 1 | 576420 | 1 | 20,82 |
| 250 | 30/25,40* | 1,6 | 7 | 2 608 602 539 | 1 | 576437 | 1 | 26,72 |
| 300 | 30/25,40* | 2 | 7 | 2 608 602 540 | 1 | 576444 | 1 | 46,93 |
| 350 | 30/25,40* | 2 | 7 | 2 608 602 541 | 1 | 576451 | 1 | 54,82 |

Elmas kesme bıçakları Stone - Taş ve beton

Tezgah tipi ve benzinli makineler için uygundur



| | Best for    | Standard for    |
|----------------------------------|----------------------------------------------------------------------------------------------------------------------------------------------------------------------------------------------------------------------------------------------------------------|--------------------------------------------------------------------------------------------------------------------------------------------------------------------------------------------------------------------------------------------------------------------------|
| Yeni tanım | Stone | Stone |
| Eski tanım | HPP | - |
| |  |  |
| Arduaz taşları | ● | ● |
| Ateş tuğlası | ● | ● |
| Beton, donatılı* | ● | |
| Beton, eski | ● | ● |
| Çimento katkılı elyafli plakalar | ● | ● |
| Doğal taş | ● | ● |
| Granit | ● | ● |
| Kaldırım taşları (yapay taşlar) | ● | ● |
| Kireçli kum taşı | ● | ● |
| Klinker tuğlası | ● | ● |
| Kombine taşlar | ● | ● |
| Kumtaşı | ● | ● |
| Mermer | ○ | ○ |
| Porfir | ● | ○ |
| Seramik | ● | ● |
| Sulu beton | ● | ● |
| Terrazzo | ● | ● |

● ideal ○ uygun

*Donatılar sadece yapı statiği mühendisi izin verdiği durumda kesilmelidir.

Elmas kesme bıçakları – Best for Stone**best for Stone****long life fast cut**

- ▶ Granit veya betonarme gibi çok sert malzemeler için
- ▶ Daha az kenar sürtünmesini olanaklı kılan «Speed Stripes» sayesinde mükemmel kesim hızı
- ▶ Maksimum 15 mm yüksekliğindeki segmanlar en zor işlenen malzemelerde bile yüksek dayanıklılığı garanti etmektedir
- ▶ Lazer kaynaklı elmas kesme segmanları
- ▶ * Redüktör halkası ile birlikte



| Çap mm | Göbek çapı mm | Kesme genişliği mm | Segman yüksekliği mm | Sipariş numarası | Ambalaj içeriği | EAN kodu 3165140... | Minimum Sipariş Adedi | Fiyat € |
|--------------------------|---------------|--------------------|----------------------|------------------|-----------------|---------------------|-----------------------|---------|
| Standart paketler | | | | | | | | |
| 300 | 20/25,40* | 2,8 | 15 | 2 608 602 647 | 1 | 581530 | 1 | 100,96 |
| 350 | 20/25,40* | 3,2 | 15 | 2 608 602 648 | 1 | 581547 | 1 | 122,36 |
| 400 | 20/25,40* | 3,2 | 12 | 2 608 602 649 | 1 | 581554 | 1 | 176,85 |
| 450 | 25,40 | 3,8 | 12 | 2 608 602 650 | 1 | 581561 | 1 | 213,48 |

Elmas kesme bıçakları – Standard for Stone**standard for Stone**

- ▶ Granit, doğal taş gibi sert malzemeler için
- ▶ Sert malzemelerde problem çözücü olarak uygun maliyetli elmas kesme diski
- ▶ Doğrudan sinterlenmiş bıçak kenarı.
- ▶ * Redüktör halkası ile birlikte
- ▶ ** Büyük çap için lazer kaynaklı elmas bıçak segmanları











| | | | | | | | | |
|-------|-----------|-----|----|---------------|---|--------|---|--------|
| 300 | 20/25,40* | 3,1 | 10 | 2 608 602 602 | 1 | 581080 | 1 | 50,23 |
| 350 | 20/25,40* | 3,1 | 10 | 2 608 602 603 | 1 | 581097 | 1 | 58,76 |
| 400 | 20/25,40* | 3,2 | 10 | 2 608 602 604 | 1 | 581103 | 1 | 88,02 |
| 450** | 25,40 | 3,6 | 10 | 2 608 602 605 | 1 | 581110 | 1 | 114,87 |

Elmas kesme bıçakları Concrete - Beton

Tezgah tipi ve benzinli el motorları için uygundur



| | Best for    | Standard for    |
|----------------------------------|----------------------------------------------------------------------------------------------------------------------------------------------------------------------------------------------------------------------------------------------------------------|--------------------------------------------------------------------------------------------------------------------------------------------------------------------------------------------------------------------------------------------------------------------------|
| Yeni tanım | Concrete | Concrete |
| Eski tanım | BPP | BPE |
| |  |  |
| Arduaz taşları | ○ | ○ |
| Asfalt | ● | ● |
| Asfalt, Bitümlü kaplamalar | ○ | |
| Beton, donatılı* | ● | ○ |
| Beton, eski | ● | ● |
| Beton, taze (aşındırıcı) | ○ | |
| Çimento katkılı elyafli plakalar | ● | ● |
| Gözenekli beton | ● | ● |
| Harç, sıva | ○ | ○ |
| Kaldırım taşları (yapay taşlar) | ● | ○ |
| Kil tuğla | ○ | ○ |
| Kireç alçı | ● | ○ |
| Kireçli kum taşı | ○ | ○ |
| Kiremit | ○ | ○ |
| Kombine taşlar | ○ | ○ |
| Kumtaşı | ● | |
| Ponza taşı | ● | ● |
| Seramik | ○ | ○ |
| Sulu beton | ● | ● |
| Yapı tuğlası | ○ | ○ |

● ideal ○ uygun

*Donatılar sadece yapı statiği mühendisi izin verdiği durumda kesilmelidir.

Elmas kesme bıçakları – Best for Concrete

best **Concrete** ▶ Mukavemeti artırılmış bütün beton türleri ve betonarme için ideal
 ▶ Lazer kaynaklı elmas kesme segmanları



long life
fast CUT



| Çap mm | Göbek çapı mm | Kesme genişliği mm | Segman yüksekliği mm | Sipariş numarası | Ambalaj içeriği | EAN kodu 3 765 140... | Minimum Sipariş Adedi | Fiyat € |
|-------------------|---------------|--------------------|----------------------|------------------|-----------------|-----------------------|-----------------------|---------|
| Standart paketler | | | | | | | | |
| 300 | 20/25,40* | 2,8 | 15 | 2 608 602 657 | 1 | 581639 | 1 | 104,62 |
| 350 | 20/25,40* | 3,2 | 15 | 2 608 602 658 | 1 | 581646 | 1 | 119,56 |
| 400 | 20/25,40* | 3,2 | 12 | 2 608 602 659 | 1 | 581653 | 1 | 134,38 |
| 450 | 25,40 | 3,6 | 12 | 2 608 602 660 | 1 | 581660 | 1 | 223,40 |

Elmas kesme bıçakları – Standard for Concrete

standard **Concrete** ▶ Beton zeminlerde çalışmak için uygun maliyetli elmas kesme diski
 ▶ Lazer kaynaklı elmas kesme segmanları









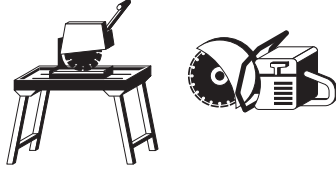



| | | | | | | | | |
|-----|-----------|-----|----|---------------|---|--------|---|--------|
| 300 | 20/25,40* | 2,8 | 10 | 2 608 602 543 | 1 | 576475 | 1 | 52,78 |
| 350 | 20/25,40* | 2,8 | 10 | 2 608 602 544 | 1 | 576482 | 1 | 60,33 |
| 400 | 20/25,40* | 3,2 | 10 | 2 608 602 545 | 1 | 576499 | 1 | 67,82 |
| 450 | 25,40 | 3,6 | 10 | 2 608 602 546 | 1 | 576505 | 1 | 112,67 |

Elmas kesme bıçakları Universal

Tezgah tipi ve benzinli el motorları için uygundur



| Yeni tanım | Best for    | | Standard for    | |
|----------------------------------|----------------------------------------------------------------------------------------------------------------------------------------------------------------------------------------------------------------------------------------------------------------|------------------------------------------------------------------------------------|--------------------------------------------------------------------------------------------------------------------------------------------------------------------------------------------------------------------------------------------------------------------------|--------------------------------------------------------------------------------------|
| | Universal+ Metal | Universal turbo | Universal | Universal turbo |
| Eski tanım | UPP | UPP-T | UPE | UPE-T |
| |  |  |  |  |
| Arduaz taşları | ○ | ○ | ○ | ○ |
| Asfalt | ● | ● | ● | ● |
| Asfalt, Bitümlü kaplamalar | ○ | ○ | | |
| Ateş tuğlası | ○ | ○ | ○ | ○ |
| Beton, donatılı* | ● | ● | ○ | ○ |
| Beton, eski | ● | ● | ○ | ○ |
| Beton, taze (aşındırıcı) | ○ | ○ | ○ | ○ |
| Çimento katkılı elyafli plakalar | ● | ● | ○ | ○ |
| Doğal taş | ○ | ○ | | |
| Gözenekli beton | ● | ● | ● | ● |
| Granit | ○ | ○ | | |
| Harç, sıva | ● | ● | ● | |
| Kaldırım taşları (yapay taşlar) | ● | ● | ● | ● |
| Kil tuğla, delikli tuğla | ● | ● | ○ | ○ |
| Kireç alçı | ● | ● | ○ | ○ |
| Kireçli kum taşı | ● | ● | ● | ● |
| Kiremit | ● | ● | ○ | ○ |
| Klinker tuğlası | ● | ● | ● | ● |
| Kombine taşlar | ○ | ● | ○ | ○ |
| Kumtaşı | ● | ● | ● | ● |
| Mermer | ○ | ○ | | |
| Metal | ● | | | |
| Ponza taşı | ○ | ○ | ● | ● |
| Porfir | ○ | ○ | | |
| Seramik | ○ | ○ | | |
| Seramik fayanslar | | ○ | | ○ |
| Sulu beton | ● | ● | ○ | ○ |
| Terrazzo | ● | ● | ○ | ○ |
| Yapı tuğlası | ● | ● | ● | ● |

● ideal ○ uygun

*Donatılar sadece yapı statikçisi izin verdiği durumda kesilmelidir.

Elmas kesme diskleri Best for Universal + Metal

best 

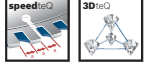
- Beton, duvar, tuğla, granit, döküm boru ve gerektiğinde metal için idealdir.
- Kesme sırasında daha az sürtünme için geliştirilmiş özel segman formu «speedteQ» ve eşit mesafede yerleştirilmiş elmasların «3DteQ» düzeni sayesinde mükemmel kesme performansı.
- 15 mm yüksekliğe kadar çıkan segmanlar en zor işlenen malzemelerde bile yüksek dayanım süresini garanti eder.
- * Redüktör halkası ile birlikte.



| Çap mm | Göbet çapı mm | Kesme genişliği mm | Segman yüksekliği mm | Sipariş numarası | Ambalaj içeriği | EAN kodu 3165140... | Minimum Sipariş Adedi | Fiyat € |
|-------------------|---------------|--------------------|----------------------|------------------|-----------------|---------------------|-----------------------|---------|
| Standart paketler | | | | | | | | |
| 300 | 20,00 | 2,8 | 15 | 2 608 603 746 | 1 | 780964 | 1 | 95,02 |
| 300 | 25,40 | 2,8 | 15 | 2 608 603 635 | 1 | 739672 | 1 | 95,02 |
| 350 | 20/25,40* | 3,3 | 15 | 2 608 603 636 | 1 | 739689 | 1 | 114,90 |
| 400 | 20/25,40* | 3,3 | 15 | 2 608 603 637 | 1 | 739696 | 1 | 166,28 |
| 450 | 25,40 | 3,3 | 15 | 2 608 603 638 | 1 | 739702 | 1 | 201,20 |

Elmas kesme bıçakları – Standard for Universal

standard 



- Tüm yapı malzemeleri için uygun fiyatlı ve iyi performanslı elmas kesme diski
- Sinterlenmiş elmas kesme segmanları



| | | | | | | | | |
|-----|------|-----|----|---------------|---|--------|---|-------|
| 300 | 20 | 3,3 | 10 | 2 608 615 068 | 1 | 869782 | 1 | 43,29 |
| 300 | 25,4 | 3,3 | 10 | 2 608 615 069 | 1 | 869799 | 1 | 43,29 |
| 350 | 20 | 3,3 | 10 | 2 608 615 070 | 1 | 869805 | 1 | 50,63 |
| 350 | 25,4 | 3,3 | 10 | 2 608 615 071 | 1 | 869812 | 1 | 50,63 |
| 400 | 20 | 3,2 | 10 | 2 608 615 072 | 1 | 869829 | 1 | 76,16 |
| 400 | 25,4 | 3,2 | 10 | 2 608 615 073 | 1 | 869836 | 1 | 76,16 |
| 450 | 25,4 | 3,6 | 10 | 2 608 615 074 | 1 | 869843 | 1 | 99,48 |



Elmas kesme bıçakları – Best for Universal Turbo

best **Universal**



► Tüm yapı malzemelerinde mükemmel kesim performansı, kesintisiz kesme kenarı sayesinde malzeme kırılmaları olmadan temiz kesimler için özellikle uygundur

► En iyi Turbo elmas kesme diskimiz

► Sinterlenmiş bıçak kenarı

► * Redüktör halkası ile birlikte



| Çap mm | Göbek çapı mm | Kesme genişliği mm | Segman yüksekliği mm | Sipariş numarası | Ambalaj içeriği | EAN kodu 3165140... | Minimum Sipariş Adedi | Fiyat € |
|--------------------------|---------------|--------------------|----------------------|------------------|-----------------|---------------------|-----------------------|---------|
| Standart paketler | | | | | | | | |
| 300 | 20/25,40* | 3 | 15 | 2 608 602 677 | 1 | 581837 | 1 | 95,02 |
| 350 | 20/25,40* | 3,2 | 15 | 2 608 602 678 | 1 | 581844 | 1 | 114,90 |

Elmas kesme bıçakları – Standard for Universal Turbo

standard **Universal**



► Tüm yapı malzemelerinde temiz kesim kenarları ile uygun maliyetli ve iyi performanslı elmas kesme diski

► Sinterlenmiş bıçak kenarı

► * Redüktör halkası ile birlikte



| | | | | | | | | |
|-----|-----------|---|----|---------------|---|--------|---|-------|
| 300 | 20/25,40* | 3 | 10 | 2 608 602 586 | 1 | 580922 | 1 | 44,04 |
| 350 | 20/25,40* | 3 | 10 | 2 608 602 587 | 1 | 580939 | 1 | 51,55 |

Elmas kesme bıçakları Marble - Mermer

Tezgah tipi makineler için uygundur



| | Best for    |
|----------------------------------|----------------------------------------------------------------------------------------------------------------------------------------------------------------------------------------------------------------------------------------------------------------|
| Yeni tanım | Marble |
| Eski tanım | MPP |
| |  |
| Alçı, alçıpan | ● |
| Çimento katkılı elyafli plakalar | ○ |
| Kireçli kum taşı | ● |
| Kum taşı | ○ |
| Mermer | ● |
| Pleksiglas | ● |

● ideal ○ uygun

Elmas kesme bıçakları – Best for Marble

best  Marble ► Galvaniz kaplı kesici kenar sayesinde mermer, kireçli kum taşı ve pleksiglasta malzeme kırılmaları olmadan çok hızlı kesim performansı











| Çap mm | Göbek çapı mm | Kesme genişliği mm | Segman yüksekliği mm | Sipariş numarası | Ambalaj içeriği | EAN Kodu 3165140... | Minimum Sipariş Adedi | Fiyat € |
|-------------------|---------------|--------------------|----------------------|------------------|-----------------|---------------------|-----------------------|---------|
| Standart paketler | | | | | | | | |
| 300 | 25,40* | 2,6 | 5 | 2 608 602 701 | 1 | 586894 | 1 | 173,89 |
| 350 | 25,40* | 2,6 | 5 | 2 608 602 702 | 1 | 586900 | 1 | 190,26 |

Elmas kesme bıçakları Asphalt

Benzinli beton kesme makinaları için uygundur



| | Best for    | Standard for    |
|----------------------------|--------------------------------------------------------------------------------------------------------------------------------------------------------------------------------------------------------------------------------------------------------------------|--------------------------------------------------------------------------------------------------------------------------------------------------------------------------------------------------------------------------------------------------------------------------|
| Yeni tanım | Asphalt | Asphalt |
| Eski tanım | APP | - |
| |  |  |
| Asfalt, Bitümlü kaplamalar | ● | ● |
| Beton, taze (aşındırıcı) | ● | ● |
| Beton üzerinde asfalt | ● | ○ |

● ideal ○ uygun

Elmas kesme bıçakları – Standard for Asphalt

standard  **Asphalt**

► Asfalt için ideal















| | Çap mm | Göbek çapı mm | Kesme genişliği mm | Segman yüksekliği mm | Sipariş numarası | Ambalaj içeriği | EAN kodu 3165140... | Minimum Sipariş Adedi | Fiyat € |
|-------------------|--------|---------------|--------------------|----------------------|------------------|-----------------|---------------------|-----------------------|---------|
| Standart paketler | | | | | | | | | |
| | 300 | 20/25,40* | 2,8 | 8 | 2 608 602 624 | 1 | 581301 | 1 | 63,17 |
| | 350 | 20/25,40* | 3,2 | 8 | 2 608 602 625 | 1 | 581318 | 1 | 75,68 |
| | 400 | 20/25,40* | 3,6 | 8 | 2 608 602 626 | 1 | 581325 | 1 | 102,47 |
| | 450 | 25,40 | 3,2 | 8 | 2 608 602 627 | 1 | 581332 | 1 | 121,22 |
| | 500 | 25,40 | 3,6 | 8 | 2 608 602 628 | 1 | 581349 | 1 | 153,79 |

Beton taşlama makineleri için

Her tür malzemeye uygun elmas çanak diskler

Granit gibi doğal taşlardaki son işlemler için Bosch elmas çanak diskler en iyi sonuç veren aksesuarlardır. Kesintisiz turbo taşlama halkası son derece hassas taşlama sonuçları sağlar.

| Yeni tanım | Best for   / Expert for   | Best for   | Best for   | |
|---------------------------------|---------------------------------------------------------------------------------------------------------------------------------------------------------------------------------------------------------------------------------------------------------------------------------------------------------------------------------------------------------------|------------------------------------------------------------------------------------------------------------------------------------------------------------------------------|-------------------------------------------------------------------------------------------------------------------------------------------------------------------------------|-------------------------------------------------------------------------------------|
| | Concrete Concrete Extraclean BETON | Abrasive ABRASİF | Protective Coating KORUYUCU KAPLAMA | Universal Turbo YAPI MALZEMELERİ |
| Eski tanım | BPP | APP | SPP | UPP-T |
| |  |  |  |  |
| Alçı, alçıpan | ○ | ● | | |
| Asfalt, Bitümlü kaplamalar | | ● | | |
| Ateş tuğlası | ○ | | ○ | ○ |
| Basalt | ● | ○ | ○ | ● |
| Beton borular/taşlar | ● | ○ | ○ | ● |
| Beton, eski | ● | ○ | ○ | ● |
| Beton, taze (aşındırıcı) | | ● | | |
| Doğal arduaz | | | | ● |
| Doğal kireç taşı | ○ | ○ | ○ | ● |
| Dökme asfalt | ○ | ● | | |
| Eternit | ○ | | | ● |
| Gazbeton | ● | ● | ○ | ○ |
| Gnays, granit | | | | ● |
| Harç, sıva | ● | ● | | ○ |
| Kaldırım taşları (yapay taşlar) | ● | | | ● |
| Kireçli kum taşı, sert | ● | | ○ | ○ |
| Kireçli kum taşı, yumuşak | ○ | ● | | ○ |
| Klinker, yumuşak | | | | ● |
| Kumtaşı | ○ | ○ | ○ | ○ |
| Kuarsit | ○ | ○ | | ● |
| Mıcır | ● | | | ● |
| Ponza taşı | ○ | ● | ○ | |
| Porfir | | | | ● |
| Poroton | | | | ● |
| Sert döküm kalıpları | | | | ● |
| Şap | ○ | ● | | ○ |
| Termoplastik koruma boyası | | | ● | |
| Travertin | | | | ● |

● ideal ○ uygun



Elmas çanak diskler

Beton

Elmas çanak disk - Best for Concrete

best  Concrete



long
LIFE

► Kalın beton tabakalarının hızlı zımparalanması için ideal



| Dengesizlik, maks. g/mm | Çap mm | Göbek çapı mm | Segman yüksekliği mm | Sipariş numarası | Ambalaj içeriği | EAN kodu 3165140... | Minimum Sipariş Adedi | Fiyat € |
|----------------------------|--------|---------------|-------------------------|------------------|-----------------|------------------------|--------------------------|---------|
| Standart paketler | | | | | | | | |
| 50 | 125 | 22,23 | 5 | 2 608 201 228 | 1 | 772150 | 1 | 66,83 |

Elmas çanak disk - Best for Concrete Speed

best  Concrete



long
LIFE

► Kalın beton tabakalarının hızlı zımparalanması için ideal



| | | | | | | | | |
|----|-----|-------|---|---------------|---|--------|---|-------|
| 50 | 125 | 22,23 | 5 | 2 608 201 229 | 1 | 772167 | 1 | 73,53 |
|----|-----|-------|---|---------------|---|--------|---|-------|

Elmas çanak disk - Best for Concrete

best  Concrete



long
LIFE

► Kalın beton tabakalarının hızlı zımparalanması için ideal

► Hilti beton taşlama makinesi DG 150 için idealdir



| | | | | | | | | |
|----|-----|----------|---|---------------|---|--------|---|-------|
| 50 | 150 | 19/22,23 | 5 | 2 608 603 326 | 1 | 695459 | 1 | 84,65 |
|----|-----|----------|---|---------------|---|--------|---|-------|

Elmas çanak disk - Best for Concrete

best  Concrete



long
LIFE

► Kalın beton tabakalarının hızlı zımparalanması için ideal

► Eibenstock beton taşlama makinesi EBS 180 H için idealdir



| | | | | | | | | |
|----|-----|-------|-----|---------------|---|--------|---|--------|
| 50 | 180 | 22,23 | 5,5 | 2 608 603 328 | 1 | 695473 | 1 | 119,69 |
|----|-----|-------|-----|---------------|---|--------|---|--------|

Elmas çanak disk - Expert for Concrete Long Life

expert **Concrete** ▶ Kalın beton tabakaların uzun kullanım ömrü ile taşlanması için uygundur
 ◆◆◆



| Dengesizlik, maks. g/mm | Çap mm | Göbek çapı mm | Segman yüksekliği mm | Sipariş numarası | Ambalaj içeriği | EAN kodu 31 651 40... | Minimum Sipariş Adedi | Fiyat € |
|-------------------------|--------|---------------|----------------------|------------------|-----------------|-----------------------|-----------------------|--------------|
| Standart paketler | | | | | | | | |
| 50 | 125 | 22,23 | 5 | 2 608 601 762 | 1 | 578837 | 1 | 24,73 ▶YENİ! |

Elmas çanak disk - Expert for Concrete Extraclean High Speed

expert **Concrete extraclean** ▶ Kalın beton tabakaların hızlı taşlanması için uygundur
 ◆◆◆



| | | | | | | | | |
|----|-----|-------|---|---------------|---|--------|---|--------------|
| 50 | 125 | 22,23 | 5 | 2 608 601 763 | 1 | 578851 | 1 | 23,89 ▶YENİ! |
|----|-----|-------|---|---------------|---|--------|---|--------------|

Elmas çanak disk - Standard for Concrete

standard **Concrete** ▶ Kalın beton tabakaların taşlanması için ideal
 ▶ Sinterlenmiş segmanlar



| | | | | | | | | |
|----|-----|-------|---|---------------|---|--------|---|-------|
| 50 | 105 | 22,23 | 3 | 2 608 603 312 | 1 | 695183 | 1 | 25,59 |
|----|-----|-------|---|---------------|---|--------|---|-------|

Elmas çanak disk - Standard for Concrete Turbo

standard **Concrete** ▶ Kalın beton tabakaların taşlanması için ideal
 ▶ Sinterlenmiş segmanlar
 ▶ Kesintisiz turbo taşlama halkası beton gibi yapı malzemelerindeki perdah işlerinde hassas bir taşlama sonucu sağlar



| | | | | | | | | |
|----|-----|-------|---|---------------|---|--------|---|-------|
| 50 | 105 | 22,23 | 3 | 2 608 603 313 | 1 | 695190 | 1 | 30,21 |
|----|-----|-------|---|---------------|---|--------|---|-------|

Elmas çanak disk - Standard for Concretestandard **Concrete**

- Kalın beton tabakaların taşlanması için ideal
- Sinterlenmiş segmanlar



| Dengesizlik, maks. g/mm | Çap mm | Göbek çapı mm | Segman yüksekliği mm | Sipariş numarası | Ambalaj içeriği | EAN kodu 3165140... | Minimum Sipariş Adedi | Fiyat € |
|-------------------------|--------|---------------|----------------------|------------------|-----------------|---------------------|-----------------------|---------|
| Standart paketler | | | | | | | | |
| 50 | 115 | 22,23 | 3 | 2 608 601 571 | 1 | 871419 | 1 | 29,29 |

Elmas çanak disk Standard for Concretestandard **Concrete**

- Kalın beton tabakalarının hızlı zımparalanması için uygundur
- Eibenstock beton taşlama makinesi EBS 180 H için idealdir



| | | | | | | | | |
|----|-----|-------|---|---------------|---|--------|---|-------|
| 50 | 180 | 22,23 | 5 | 2 608 601 575 | 1 | 871464 | 1 | 89,39 |
|----|-----|-------|---|---------------|---|--------|---|-------|

Aşındırıcı malzemeler**Elmas çanak disk – Best for Abrasive**best **Abrasive**

- Kireçli sıva, şap, kum taşı veya çok aşındırıcı beton gibi aşındırıcı malzemelerin geniş yüzeyli kazınması için uygun, – sert malzemelerin zımparalanması için uygun değildir



| Dengesizlik, maks. g/mm | Çap mm | Göbek çapı mm | Segman yüksekliği mm | Sipariş numarası | Ambalaj içeriği | EAN kodu 3165140... | Minimum Sipariş Adedi | Fiyat € |
|-------------------------|--------|---------------|----------------------|------------------|-----------------|---------------------|-----------------------|---------|
| Standart paketler | | | | | | | | |
| 50 | 125 | 22,23 | 5 | 2 608 201 230 | 1 | 772174 | 1 | 74,43 |

Elmas çanak disk – Expert for Abrasive

expert **Abrasive** ▶ Kireçli sıva, şap, kum taşı veya çok aşındırıcı beton gibi aşındırıcı malzemelerin geniş yüzeyli kazınması için uygun,
– sert malzemelerin zımparalanması için uygun değildir



| Dengesizlik, maks. g/mm | Çap mm | Göbek çapı mm | Segman yüksekliği mm | Sipariş numarası | Ambalaj içeriği | EAN kodu 3165140... | Minimum Sipariş Adedi | Fiyat € |
|-------------------------|--------|---------------|----------------------|------------------|-----------------|---------------------|-----------------------|---------|
| Standart paketler | | | | | | | | |
| 50 | 125 | 22,23 | 4,5 | 2 608 602 553 | 1 | 578844 | 1 | 57,23 |

Koruyucu Kaplamalar

Elmas çanak disk - Best for Protective Coating

best **Protective Coating** ▶ Termoplastik koruma boyası kazımak için idealdir



| | | | | | | | | |
|----|-----|-------|---|---------------|---|--------|---|-------|
| 50 | 125 | 22,23 | 5 | 2 608 201 232 | 1 | 772198 | 1 | 65,45 |
|----|-----|-------|---|---------------|---|--------|---|-------|

Universal

Elmas çanak disk - Best for Universal Turbo

best **Universal**



| | | | | | | | | |
|----|-----|-------|-----|---------------|---|--------|---|-------|
| 50 | 125 | 22,23 | 5,5 | 2 608 201 231 | 1 | 772181 | 1 | 71,31 |
|----|-----|-------|-----|---------------|---|--------|---|-------|

Elmas çanak disk - Standard for Universal Turbo

standard **Universal**



| | | | | | | | | |
|----|-----|-------|---|---------------|---|--------|---|-------|
| 50 | 115 | 22,23 | 5 | 2 608 601 572 | 1 | 871426 | 1 | 37,01 |
|----|-----|-------|---|---------------|---|--------|---|-------|





Elmas çanak disk - Standard for Universal Turbostandard 

| Dengesizlik, maks. g/mm | Çap mm | Göbek çapı mm | Segman yüksekliği mm | Sipariş numarası | Ambalaj içeriği | EAN kodu 3165140... | Minimum Sipariş Adedi | Fiyat ... |
|-------------------------|--------|---------------|----------------------|------------------|-----------------|---------------------|-----------------------|-----------|
| Standart paketler | | | | | | | | |
| 50 | 125 | 22,23 | 5 | 2 608 601 574 | 1 | 871440 | 1 | 42,96 |

Bosch elmas delme programı

Uzun ömürlü Bosch karot uçları tüm malzemelerde en yüksek delme hızına ulaşılması ve universal kullanım için tasarlanmıştır.

Yeni çatı biçimli segmanlar, hızlı merkezleme sayesinde mükemmel bir delme sağlar. Bu özel segman, az sürtünme sağlayarak ilk delmeden itibaren yüksek ilerleme hızı sağlar.

| |  Kuru karot uçları G 1/2" |  *Standart for Sulu karot uçları G 1/2" 1 1/4" UNC |  Best for Sulu karot uçları G 1/2" 1 1/4" UNC |  Easy Dry kuru elmas deliciler |  Dry Speed kuru elmas deliciler |
|--------------------------------|---------------------------------------------------------------------------------------------------------------|----------------------------------------------------------------------------------------------------------------------------------------|------------------------------------------------------------------------------------------------------------------------------------|----------------------------------------------------------------------------------------------------------------------|-----------------------------------------------------------------------------------------------------------------------|
| Alçı | ○ | | | | |
| Arduaz | | ● | ● | ○ | ○ |
| Asfalt | | ● | ● | | |
| Ateş tuğlası | | ○ | ○ | | |
| Beton taşlar | ○ | ● | ● | | |
| Beton, donatılı | | ○ | ● | | |
| Beton, orta sertlikte agregalı | | ● | ● | | |
| Beton, sert agregalı | | ● | ● | | |
| Beton, taze | | ● | ● | | |
| Beton, yoğun donatılı | | ○ | ● | | |
| Beton, yumuşak agregalı | ● | ● | ● | | |
| Çimento taşları/boruları | ○ | ● | ● | | |
| Fayanslar (porselen seramik) | | | | ● | ● |
| Fayanslar (seramik) | | | | ● | ● |
| Fayanslar (taş kesimi) | | | | ● | ● |
| Gnays, granit | ○ | ● | ● | ○ | ● |
| Gözenekli beton | ● | ● | ● | | |
| Kil taşları/boruları | ○ | ● | ● | | |
| Kireçli kum taşı, sert | ● | ● | ● | | |
| Kireçli kum taşı, yumuşak | ● | ● | ● | | |
| Kumtaşı, orta | ● | ● | ● | | |
| Kumtaşı, sert | ● | ● | ● | | |
| Kumtaşı, yumuşak | ● | ● | ● | ● | ● |
| Mermer | ○ | ● | ● | | |
| Porfir | | ○ | ○ | | |
| Sulu beton | ○ | ● | ● | | |

ideal ○ uygun

• Standart for Sulu karot ürünlerini listenin en sonunda "Ekonomik Ürünler" bölümünde bulabilirsiniz.

Best for - Sulu karot uçlar

Daha fazla gövde ve segman kalınlığı ve lazer işleme ile

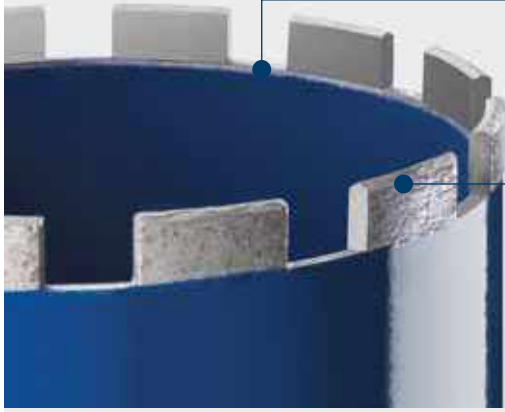

Bükülmelere karşı kalınlaştırılmış gövde
3,5 mm kalınlığına kadar çelik gövde

Kırılmaya ve bükülmeye karşı daha kalın segmanlar
5 mm'ye kadar elmas segman kalınlığı

Lazer işleme



Uyarı: Sadece sulu delmeye uygun makinelerde kullanılabilir

Elmas uçlu sulu karot uçları G 1/2" ve 1 1/4" UNC Best for Concrete



- Beton ve donatılı betonda delme işlemi için universal segman. Çok yüksek kesme performansı ve uzun kullanım ömrü
- Bükülme ve kırılmalara karşı ekstra kalın gövde ve elmas segman
- Marka adı ürün üzerinde lazer işleme ile bulunmaktadır



G 1/2" giriş
Ø 12-47 mm



1 1/4" UNC giriş
Ø 52-300 mm

| Çap mm | Çalışma uzunluğu mm | Segman adedi | Segman yüksekliği mm | Sipariş numarası | Ambalaj içeriği | EAN Kodu 3165140... | Minimum Sipariş Adedi | Fiyat € |
|--------|---------------------|--------------|----------------------|------------------|-----------------|---------------------|-----------------------|---------|
| 12 | 300 | Halka | 10 | 2 608 601 343 | 1 | 810463 | 1 | 29,95 |
| 14 | 300 | Halka | 10 | 2 608 601 344 | 1 | 810470 | 1 | 30,33 |
| 16 | 300 | Halka | 10 | 2 608 601 345 | 1 | 810487 | 1 | 31,17 |
| 18 | 300 | Halka | 10 | 2 608 601 346 | 1 | 810494 | 1 | 31,55 |
| 20 | 300 | Halka | 10 | 2 608 601 347 | 1 | 810500 | 1 | 32,80 |
| 22 | 300 | Halka | 10 | 2 608 601 348 | 1 | 810517 | 1 | 34,97 |
| 24 | 300 | Halka | 10 | 2 608 601 349 | 1 | 810524 | 1 | 37,52 |
| 25 | 300 | Halka | 10 | 2 608 601 350 | 1 | 810531 | 1 | 37,86 |
| 28 | 300 | Halka | 10 | 2 608 601 351 | 1 | 810548 | 1 | 40,12 |
| 30 | 300 | Halka | 10 | 2 608 601 352 | 1 | 810555 | 1 | 43,86 |
| 32 | 300 | Halka | 10 | 2 608 601 353 | 1 | 810562 | 1 | 46,29 |
| 35 | 300 | Halka | 10 | 2 608 601 354 | 1 | 810579 | 1 | 50,13 |
| 37 | 400 | Halka | 10 | 2 608 601 355 | 1 | 810586 | 1 | 52,51 |
| 40 | 400 | Halka | 10 | 2 608 601 356 | 1 | 810593 | 1 | 54,20 |
| 42 | 400 | Halka | 10 | 2 608 601 357 | 1 | 810609 | 1 | 54,86 |
| 47 | 400 | Halka | 10 | 2 608 601 358 | 1 | 810616 | 1 | 58,55 |
| 52 | 450 | 5 | 11,5 | 2 608 601 359 | 1 | 810623 | 1 | 61,72 |
| 57 | 450 | 5 | 11,5 | 2 608 601 360 | 1 | 810630 | 1 | 66,08 |
| 62 | 450 | 6 | 11,5 | 2 608 601 361 | 1 | 810647 | 1 | 68,59 |
| 72 | 450 | 7 | 11,5 | 2 608 601 362 | 1 | 810654 | 1 | 75,44 |
| 77 | 450 | 7 | 11,5 | 2 608 601 363 | 1 | 810661 | 1 | 77,56 |
| 82 | 450 | 7 | 11,5 | 2 608 601 364 | 1 | 810678 | 1 | 82,31 |
| 92 | 450 | 8 | 11,5 | 2 608 601 365 | 1 | 810685 | 1 | 95,18 |
| 102 | 450 | 9 | 11,5 | 2 608 601 366 | 1 | 810692 | 1 | 109,73 |
| 107 | 450 | 9 | 11,5 | 2 608 601 367 | 1 | 810708 | 1 | 111,44 |

Elmas sulu karot uçları G 1/2" ve 1 1/4" UNC Best for Concrete



| Çap mm | Çalışma uzunluğu mm | Segment adedi | Segman yüksekliği mm | Sipariş numarası | Ambalaj içeriği | EAN Kodu 3765740... | Minimum Sipariş Adedi | Fiyat ₺ |
|--------|---------------------|---------------|----------------------|------------------|-----------------|---------------------|-----------------------|---------|
| 112 | 450 | 9 | 11,5 | 2 608 601 368 | 1 | 810715 | 1 | 121,20 |
| 122 | 450 | 10 | 11,5 | 2 608 601 369 | 1 | 810722 | 1 | 125,03 |
| 127 | 450 | 11 | 11,5 | 2 608 601 370 | 1 | 810739 | 1 | 132,95 |
| 132 | 450 | 11 | 11,5 | 2 608 601 371 | 1 | 810746 | 1 | 143,55 |
| 138 | 450 | 11 | 11,5 | 2 608 601 372 | 1 | 810753 | 1 | 149,66 |
| 152 | 450 | 12 | 11,5 | 2 608 601 373 | 1 | 810760 | 1 | 157,52 |
| 162 | 450 | 12 | 11,5 | 2 608 601 374 | 1 | 810777 | 1 | 172,33 |
| 172 | 450 | 12 | 11,5 | 2 608 601 375 | 1 | 810784 | 1 | 208,21 |
| 182 | 450 | 13 | 11,5 | 2 608 601 376 | 1 | 810791 | 1 | 216,20 |
| 186 | 450 | 13 | 11,5 | 2 608 601 377 | 1 | 810807 | 1 | 226,10 |
| 202 | 450 | 14 | 11,5 | 2 608 601 378 | 1 | 810814 | 1 | 269,92 |
| 212 | 450 | 14 | 11,5 | 2 608 601 379 | 1 | 810821 | 1 | 297,44 |
| 226 | 450 | 15 | 11,5 | 2 608 601 380 | 1 | 810838 | 1 | 337,13 |
| 250 | 450 | 16 | 11,5 | 2 608 601 381 | 1 | 810845 | 1 | 376,71 |
| 276 | 450 | 17 | 11,5 | 2 608 601 382 | 1 | 810852 | 1 | 401,74 |
| 300 | 450 | 18 | 11,5 | 2 608 601 383 | 1 | 810869 | 1 | 437,81 |

Elmas karot uçları için segmanlar 1 1/4" UNC Best for Concrete





- ▶ Segmanlı Best for Concrete buat uçlarının yeniden kullanımı için segmanlar
- ▶ 5 mm kalınlığına kadar kalınlaştırılmış segmanlar bükülmeye karşı daha dayanıklıdır ve segmanların yeniden kaynatılması daha kolaydır





| Çap mm | Çalışma uzunluğu mm | Segment adedi | Segman yüksekliği mm | Sipariş numarası | Ambalaj içeriği | EAN Kodu 3765740... | Minimum Sipariş Adedi | Fiyat ₺ |
|-------------------|---------------------|---------------|----------------------|------------------|-----------------|---------------------|-----------------------|---------|
| 52 | 5 | 11,5 | 2 608 601 384 | 1 | 810876 | 1 | 30,56 | |
| 57 | 5 | 11,5 | 2 608 601 385 | 2 | 810883 | 1 | 30,56 | |
| 62 | 6 | 11,5 | 2 608 601 386 | 5 | 810890 | 1 | 36,80 | |
| 72 77 82 | 7 | 11,5 | 2 608 601 387 | 7 | 810906 | 1 | 42,84 | |
| 92 | 6 | 11,5 | 2 608 601 388 | 8 | 810913 | 1 | 48,83 | |
| 102 107 112 | 9 | 11,5 | 2 608 601 389 | 9 | 810920 | 1 | 54,95 | |
| 122 | 10 | 11,5 | 2 608 601 390 | 10 | 810937 | 1 | 61,08 | |
| 127 | 11 | 11,5 | 2 608 601 391 | 11 | 810944 | 1 | 67,24 | |
| 132 | 11 | 11,5 | 2 608 601 392 | 11 | 810951 | 1 | 67,24 | |
| 138 | 11 | 11,5 | 2 608 601 393 | 11 | 810968 | 1 | 67,24 | |
| 152 162 | 12 | 11,5 | 2 608 601 394 | 12 | 810975 | 1 | 73,35 | |
| 172 | 12 | 11,5 | 2 608 601 395 | 12 | 810982 | 1 | 73,35 | |
| 182 186 | 13 | 11,5 | 2 608 601 396 | 13 | 810999 | 1 | 79,47 | |
| 202 212 | 14 | 11,5 | 2 608 601 397 | 14 | 811002 | 1 | 85,53 | |
| 226 | 15 | 11,5 | 2 608 601 398 | 15 | 811019 | 1 | 91,58 | |
| 250 | 16 | 11,5 | 2 608 601 399 | 16 | 811026 | 1 | 97,79 | |
| 276 | 17 | 11,5 | 2 608 601 400 | 17 | 811033 | 1 | 103,92 | |
| 300 | 18 | 11,5 | 2 608 601 401 | 18 | 811040 | 1 | 109,99 | |

Karot makineleri için adaptörler

Elmas karot uçları için adaptör

| | Makina tarafına takılacak adaptör | Uca takılacak adaptör | Sipariş numarası | Ambalaj içeriği | EAN kodu 3765740... | Minimum Sipariş Adedi | Fiyat € |
|-----------------------------------------------------------------------------------|-----------------------------------|-----------------------|------------------|-----------------|---------------------|-----------------------|---------|
|  | 1 1/4" UNC | G 1/2" | 2 608 598 043 | 1 | 116169 | 1 | 49,41 |
|  | G 1/2" | 1 1/4" UNC | 2 608 598 042 | 1 | 116152 | 1 | 70,78 |

Elmas karot uçları için uzatmalar

| | Uzunluğu mm | Sipariş numarası | Ambalaj içeriği | EAN kodu 3765740... | Minimum Sipariş Adedi | Fiyat € |
|-------------------------------------------------------------------------------------|-------------|------------------|-----------------|---------------------|-----------------------|---------|
|  | 300 | 2 608 598 044 | 1 | 116176 | 1 | 89,30 |
|  | 300 | 2 608 598 045 | 1 | 116183 | 1 | 73,91 |

Karot makinesi için aksesuarlar



Karot makinesi için 350 mm adaptör plaka
Şunun için uygun: GCR 350 Professional

| | | | |
|---------------|--------|---|--------|
| 2 608 550 628 | 808224 | 1 | 123,13 |
|---------------|--------|---|--------|

Kuru karot uçları

Kuru karot ucu G 1/2" Best for Universal

- best  **Universal** ▶ Kireç taşı, yapı tuğlası ve kum taşı için üniversal segman.
 ▶ Duvarda çok yüksek kesme performansı ve kullanım ömrü.

| Çap mm | Çalışma uzunluğu mm | Segment adedi | Segment yüksekliği mm | Sipariş numarası | Ambalaj içeriği | EAN kodu 3165140... | Minimum Sipariş Adedi | Fiyat € |
|-----------------------------|---------------------|---------------|-----------------------|------------------|-----------------|---------------------|-----------------------|---------|
| Ürün özellikleri | | | | | | | | |
| Elmas kuru karot ucu G 1/2" | | | | | | | | |
| 22 | 350 | 3 | 7 | 2 608 587 313 | 1 | 623766 | 1 | 38,44 |
| 28 | 350 | 3 | 7 | 2 608 587 314 | 1 | 623773 | 1 | 39,17 |
| 32 | 350 | 3 | 7 | 2 608 587 315 | 1 | 623780 | 1 | 40,77 |
| 38 | 150 | 3 | 7 | 2 608 587 316 | 1 | 623797 | 1 | 42,20 |
| 42 | 150 | 3 | 7 | 2 608 587 317 | 1 | 623803 | 1 | 42,48 |
| 48 | 150 | 3 | 7 | 2 608 587 318 | 1 | 623810 | 1 | 42,95 |
| 52 | 150 | 4 | 7 | 2 608 587 319 | 1 | 623827 | 1 | 44,45 |
| 60 | 150 | 4 | 7 | 2 608 587 320 | 1 | 623834 | 1 | 46,64 |
| 65 | 150 | 4 | 7 | 2 608 587 321 | 1 | 623841 | 1 | 49,75 |
| 68 | 150 | 4 | 7 | 2 608 587 322 | 1 | 623858 | 1 | 52,04 |
| 72 | 150 | 4 | 7 | 2 608 587 323 | 1 | 623865 | 1 | 54,27 |
| 78 | 150 | 5 | 7 | 2 608 587 324 | 1 | 623872 | 1 | 57,24 |
| 82 | 150 | 5 | 7 | 2 608 587 325 | 1 | 623889 | 1 | 72,39 |
| 92 | 150 | 5 | 7 | 2 608 587 326 | 1 | 623896 | 1 | 75,40 |
| 102 | 150 | 5 | 7 | 2 608 587 327 | 1 | 623902 | 1 | 76,83 |
| 107 | 150 | 6 | 7 | 2 608 587 328 | 1 | 623919 | 1 | 78,35 |
| 117 | 150 | 6 | 7 | 2 608 587 329 | 1 | 623926 | 1 | 93,45 |
| 127 | 150 | 6 | 7 | 2 608 587 330 | 1 | 623933 | 1 | 104,02 |
| 132 | 150 | 6 | 7 | 2 608 587 331 | 1 | 623940 | 1 | 107,00 |
| 142 | 150 | 7 | 7 | 2 608 587 332 | 1 | 623957 | 1 | 108,52 |
| 152 | 150 | 7 | 7 | 2 608 587 333 | 1 | 623964 | 1 | 110,03 |
| 162 | 150 | 7 | 7 | 2 608 587 334 | 1 | 623971 | 1 | 128,07 |
| 202 | 150 | 9 | 7 | 2 608 587 335 | 1 | 623988 | 1 | 173,29 |



Kuru karot ucu G 1/2" Standard for Universal

- standard  **Universal** ▶ Kireç taşı, yapı tuğlası ve kum taşı için üniversal segman.
 ▶ Duvarda yüksek kesme performansı ve kullanım ömrü.

| Çap mm | Çalışma uzunluğu mm | Segment adedi | Segment yüksekliği mm | Sipariş numarası | Ambalaj içeriği | EAN kodu 3165140... | Minimum Sipariş Adedi | Fiyat € |
|------------------------------------|---------------------|---------------|-----------------------|------------------|-----------------|---------------------|-----------------------|---------|
| Elmas kuru karot ucu G 1/2" | | | | | | | | |
| 28 | 350 | 3 | 7 | 2 608 587 336 | 1 | 623995 | 1 | 21,87 |
| 38 | 150 | 3 | 7 | 2 608 587 337 | 1 | 624008 | 1 | 23,42 |
| 48 | 150 | 3 | 7 | 2 608 587 338 | 1 | 624015 | 1 | 26,70 |
| 52 | 150 | 4 | 7 | 2 608 587 339 | 1 | 624022 | 1 | 28,57 |
| 65 | 150 | 4 | 7 | 2 608 587 340 | 1 | 624039 | 1 | 30,28 |
| 107 | 150 | 6 | 7 | 2 608 587 341 | 1 | 624046 | 1 | 37,38 |
| 117 | 150 | 6 | 7 | 2 608 587 342 | 1 | 624053 | 1 | 44,18 |
| 127 | 150 | 6 | 7 | 2 608 587 343 | 1 | 624060 | 1 | 46,21 |





5 parçalı elmaslı kuru karot uçları seti G 1/2"
 İçerik:

- 1 x kama
- 1 x altıgen adaptör - G 1/2"
- 1 x SDS-plus adaptör - G 1/2"
- 1 x altıgen uzatma - G 1/2" (240 mm)
- 1 x SDS-plus uzatma - G 1/2" (240 mm)
- 1 x merkezleme ucu 200 mm



| Çap mm | Çalışma uzunluğu mm | Segment adedi | Segment yüksekliği mm | Sipariş numarası | Ambalaj içeriği | EAN kodu 3165140... | Minimum Sipariş Adedi | Fiyat € |
|--------|---------------------|---------------|-----------------------|------------------|-----------------|---------------------|-----------------------|---------|
| 38 | 150 | 4 | 7 | 2 608 587 007 | 1 | 625081 | 1 | 164,54 |
| 52 | | | | | | | | |
| 65 | | | | | | | | |
| 117 | | | | | | | | |
| 127 | | | | | | | | |



Elmaslı karot uçları için adaptör

| | Giriş şaftı | Uç tarafının şaftı | Sipariş numarası | Ambalaj içeriği | EAN kodu 3165140... | Minimum Sipariş Adedi | Fiyat € |
|-----------------------------------------------------------------------------------|-------------|--------------------|------------------|-----------------|---------------------|-----------------------|---------|
|  | SDS-plus | 1/2" BSP | 2 608 598 123 | 1 | 230445 | 1 | 11,90 |
|  | 6 Köşeli | 1/2" BSP | 2 608 598 122 | 1 | 230438 | 1 | 10,18 |

Elmas karot uçları için aksesuar

| | | | | | | | |
|-----------------------------------------------------------------------------------|-----------------------------------------------------|--------|---------------|---|--------|---|------|
|  | Kama (Karot içindeki parçayı çıkartmak için) | | 2 608 597 923 | 1 | 230575 | 1 | 4,37 |
|  | Kısa elmas kuru karot uçları için merkezleme uçları | | | | | | |
| | | 200 mm | 2 608 597 921 | 1 | 230551 | 1 | 4,43 |
| | | 300 mm | 2 608 597 922 | 1 | 230568 | 1 | 6,64 |

Kuru karot ucu M16 Best for Universal



best  Universal

- Kireç taşı, yapı tuğlası ve kum taşı için üniversal segman.
- Duvarda ve 10 mm'ye kadar donatılı betonda çok yüksek kesme performansı ve kullanım ömrü.
- M16 Şaft girişi ile matkap ve kırıcı delici makinelerinde doğrudan kullanım.

YENİ!

| | Çap mm | Çalışma uzunluğu mm | Segment adedi | Segment yüksekliği mm | Sipariş numarası | Ambalaj içeriği | EAN kodu 3165140... | Minimum Sipariş Adedi | Fiyat € |
|-------------------------------------------------------------------------------------|--------------------------|---------------------|---------------|-----------------------|------------------|-----------------|---------------------|-----------------------|---------|
|  | Ürün özellikleri | | | | | | | | |
| | Elmas kuru karot ucu M16 | | | | | | | | |
| | 68 | 60 | 4 | 10 | 2 608 599 047 | 1 | 4059952508788 | 1 | 50,5 |
| | 82 | 60 | 4 | 10 | 2 608 599 048 | 1 | 4059952508795 | 1 | 55,5 |

Elmas kuru karot uçları M16 için adaptörler ve merkezleme ucu

| | Çap/anahtar ağız mm | Toplam uzunluğu mm | Sipariş numarası | Ambalaj içeriği | EAN kodu 3165140... | Minimum Sipariş Adedi | Fiyat € | |
|-------------------------------------------------------------------------------------|-----------------------------------------------|--------------------|------------------|-----------------|---------------------|-----------------------|---------|-------|
|  | M 16'lı buat uçları için altıgen giriş şaft | 11 | 80 | 2 608 550 078 | 1 | 084680 | 1 | 15,35 |
|  | M 16'lı buat uçları için SDS-plus giriş şaftı | - | 105 | 2 608 550 057 | 1 | 046138 | 1 | 18,98 |
|  | M 16'lı buat uçları için SDS-plus giriş şaftı | - | 220 | 2 608 598 110 | 1 | 096751 | 1 | 25,40 |

M16 şaftlı elmas kuru karot uçları için merkezleme ucu

| | | | | | | | | | |
|-------------------------------------------------------------------------------------|---|-----|---|---|---------------|---|--------|---|------|
|  | 8 | 120 | - | - | 2 608 550 079 | 1 | 085403 | 1 | 5,28 |
|-------------------------------------------------------------------------------------|---|-----|---|---|---------------|---|--------|---|------|

Kuru elmas deliciler

Easy Dry kuru elmas deliciler

13 mm şaft

Matkap ile darbesiz kullanım için uygundur



Soğutucu madde deposu
(zeytinyağı içerir)

33 mm'lik çalışma uzunluğu
tüm fayans kalınlıklarındaki delme
işlemleri için

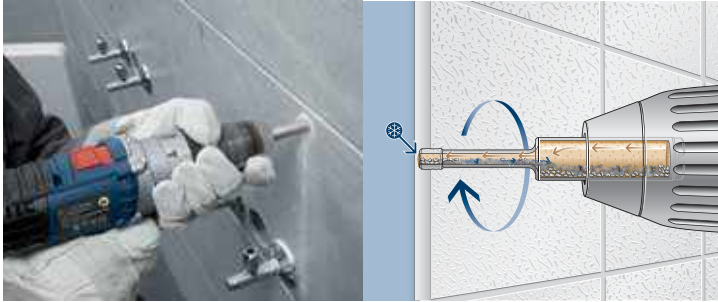

Delici elmasların soğutulması, delici şaftının içindeki bitkisel bir soğutucu madde tarafından gerçekleştirilir. Bu madde delme işlemi sırasında delicinin ucundan sızarak elmasları soğütür.

Soğutucu madde delicinin dönme hareketi ve delici gövdede meydana gelen hacim azalması sonucu serbest bırakılır. Elmaslar delme işlemi sırasında etkin biçimde soğütülür.

Bu da elmasların zamanından önce akkor haline gelmesini önleyerek kullanım ömrünü artırır.

Easy Dry kuru elmas deliciler

best **Ceramic**

► Yumuşak duvar fayanslarından, porselen gibi çok sert yer fayanslarına kadar tüm fayanslar için uygundur

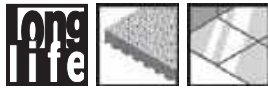

► Haznesindeki zeytinyağı sayesinde çabuk delme yapmayı sağlar



| Standart paketler | Çap (D) mm | Çap (D) inç | Çalışma uzunluğu (L1) mm | Sipariş numarası | Ambalaj içeriği | EAN kodu 3165740... | Minimum Sipariş Adedi | Fiyat € |
|-------------------|------------------------|-------------|--------------------------|------------------|-----------------|---------------------|-----------------------|---------|
| | 6 | 15/64 | 33 | 2 608 587 139 | 1 | 577915 | 1 | 22,11 |
| | 7 | 9/32 | 33 | 2 608 587 140 | 1 | 577922 | 1 | 24,35 |
| | 8 | 5/16 | 33 | 2 608 587 141 | 1 | 577939 | 1 | 26,25 |
| | 10 | 25/64 | 33 | 2 608 587 142 | 1 | 577946 | 1 | 29,27 |
| | 12 | 15/32 | 33 | 2 608 587 143 | 1 | 577953 | 1 | 31,89 |
| | 14 | 9/16 | 33 | 2 608 587 144 | 1 | 577960 | 1 | 33,34 |
| 6 - 8 - 10 | 15/64 5/16 25/64 | | 33 | 2 608 587 145 | 3 | 577977 | 1 | 60,57 |

Standard for Ceramic

Fayansa ekonomik delikler için

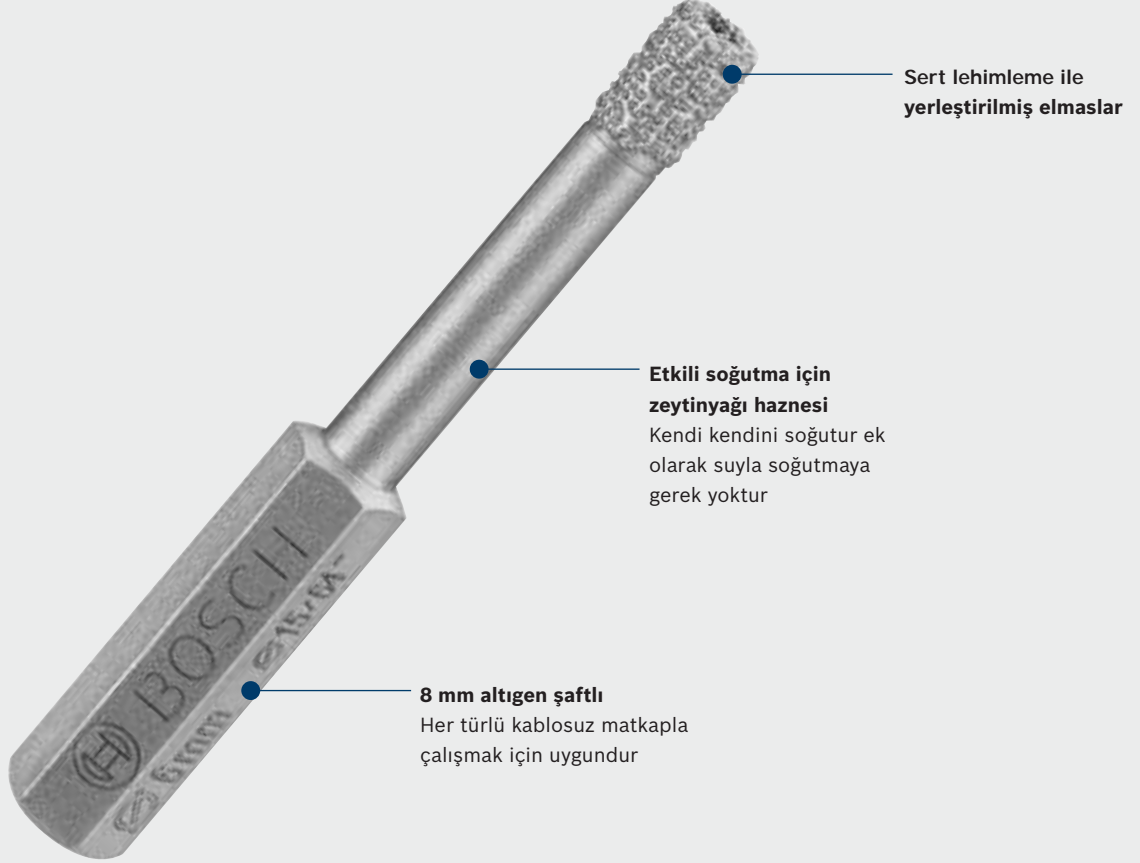

Easy Dry kuru elmas deliciler

standard **Ceramic** ▶ Yumuşak duvar fayanslarından, porselen gibi çok sert yer fayanslarına kadar tüm fayanslar için uygundur

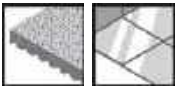

▶ Haznesindeki zeytinyağı sayesinde çabuk delme yapmayı sağlar



| Standart paketler | Çap (D) mm | Çap (D) inç | Çalışma uzunluğu (L1) mm | Sipariş numarası | Ambalaj içeriği | EAN kodu 3 165 140... | Minimum Sipariş Adedi | Fiyat € |
|-------------------|------------------------|-------------|--------------------------|------------------|-----------------|-----------------------|-----------------------|---------|
| | 6 | 15/64 | 33 | 2 608 580 890 | 1 | 713894 | 1 | 16,56 |
| | 7 | 9/32 | 33 | 2 608 580 891 | 1 | 713900 | 1 | 18,27 |
| | 8 | 5/16 | 33 | 2 608 580 892 | 1 | 713917 | 1 | 19,69 |
| | 10 | 25/64 | 33 | 2 608 580 893 | 1 | 713924 | 1 | 21,93 |
| | 12 | 15/32 | 33 | 2 608 580 894 | 1 | 713931 | 1 | 23,89 |
| | 14 | 9/16 | 33 | 2 608 580 895 | 1 | 713948 | 1 | 25,05 |
| 6 - 8 - 10 | 15/64 5/16 25/64 | | 33 | 2 607 017 341 | 3 | 817165 | 1 | 49,23 |

Dry Speed kuru elmas deliciler

M 14 diş
taşılama makineleri için



Yarık
delme çekirdeğinin kolaylıkla çıkarılması için



Vakumla lehimlenmiş
elmaslar
daha uzun kullanım
ömrü için



Çalışma uzunluğu 35 mm

her kalınlıkta fayans ve doğal taş plakaları için

**1300 Watt ve üzeri güce sahip taşıma makinalarıyla kullanılması önerilmektedir.
Granit ve benzeri doğal taş üzerinde kullanılması, ürünün kullanım ömrünü düşürecektir.**

Dry Speed kuru elmas deliciler (taşıma makineleri için uygundur)

best **Ceramic**

► Yumuşak duvar fayanslarından, porselen gibi çok sert yer fayanslarına ve doğal taşta kadar kullanmak için uygundur

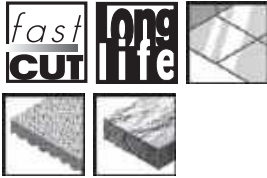

| Çap (D) mm | Çap (D) inç | Çalışma uzunluğu (L) mm | Sipariş numarası | Ambalaj içeriği | EAN kodu 3165140... | Minimum Sipariş Adedi | Fiyat € |
|-------------------|-------------|-------------------------|------------------|-----------------|---------------------|-----------------------|--------------|
| Standart paketler | | | | | | | |
| 6 | 60 | 4 | 2 608 599 047 | 1 | 996594 | 1 | 18,11 ▶YENİ! |
| 8 | 60 | 4 | 2 608 599 048 | 1 | 996600 | 1 | 21,31 ▶YENİ! |
| 10 | 60 | 4 | 2 608 599 047 | 1 | 996617 | 1 | 22,18 ▶YENİ! |
| 12 | 60 | 4 | 2 608 599 048 | 1 | 996624 | 1 | 24,55 ▶YENİ! |
| 14 | 9/16 | 30 | 2 608 587 113 | 1 | 577656 | 1 | 29,45 |
| 16 | 5/8 | 30 | 2 608 587 114 | 1 | 577663 | 1 | 32,65 |
| 20 | 25/32 | 35 | 2 608 587 115 | 1 | 577670 | 1 | 39,12 |
| 22 | 7/8 | 35 | 2 608 587 116 | 1 | 577687 | 1 | 39,43 |
| 25 | 1 | 35 | 2 608 587 117 | 1 | 577694 | 1 | 40,08 |
| 27 | 1 1/16 | 35 | 2 608 587 118 | 1 | 577700 | 1 | 40,51 |
| 30 | 1 3/16 | 35 | 2 608 587 119 | 1 | 577717 | 1 | 41,90 |
| 32 | 1 1/4 | 35 | 2 608 587 120 | 1 | 577724 | 1 | 42,41 |
| 35 | 1 3/8 | 35 | 2 608 587 121 | 1 | 577731 | 1 | 43,92 |
| 38 | 1 1/2 | 35 | 2 608 587 122 | 1 | 577748 | 1 | 45,46 |
| 40 | 1 9/16 | 35 | 2 608 587 123 | 1 | 577755 | 1 | 45,46 |
| 45 | 1 49/64 | 35 | 2 608 587 124 | 1 | 577762 | 1 | 46,41 |
| 51 | 2 | 35 | 2 608 587 125 | 1 | 577779 | 1 | 49,93 |
| 55 | 2 11/64 | 35 | 2 608 587 126 | 1 | 577786 | 1 | 57,12 |
| 57 | 2 1/4 | 35 | 2 608 587 127 | 1 | 577793 | 1 | 60,31 |
| 60 | 2 3/8 | 35 | 2 608 587 128 | 1 | 577809 | 1 | 65,92 |

Dry Speed kuru elmas deliciler

best **Ceramic**

► Yumuşak duvar fayanslarından, porselen gibi çok sert yer fayanslarına ve doğal taş kadar kullanmak için uygundur

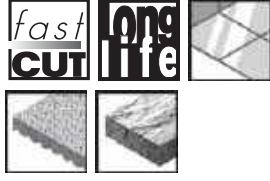

| Çap (D) mm | Çap (D) inç | Çalışma uzunluğu (L) mm | Sipariş numarası | Ambalaj içeriği | EAN kodu 3765740... | Minimum Sipariş Adedi | Fiyat € |
|--------------------------|-------------|-------------------------|------------------|-----------------|---------------------|-----------------------|---------|
| Standart paketler | | | | | | | |
| 65 | 2 9/16 | 35 | 2 608 587 129 | 1 | 577816 | 1 | 74,89 |
| 67 | 2 5/8 | 35 | 2 608 587 130 | 1 | 577823 | 1 | 78,94 |
| 68 | 2 11/16 | 35 | 2 608 587 131 | 1 | 577830 | 1 | 80,48 |
| 70 | 2 3/4 | 35 | 2 608 587 132 | 1 | 577847 | 1 | 81,81 |
| 75 | 2 61/64 | 35 | 2 608 587 133 | 1 | 577854 | 1 | 84,71 |
| 80 | 3 5/32 | 35 | 2 608 587 134 | 1 | 577861 | 1 | 89,50 |
| 83 | 3 1/4 | 35 | 2 608 587 135 | 1 | 577878 | 1 | 94,30 |

Dry Speed 4 Parça Set

| | | | | | | | | |
|-----------------|--------------------------------|----|---------------|---|--------|---|-------|--------------|
| 6 - 8 - 10 - 12 | 15/64 - 15/16 25/64 - 15/32 | 30 | 2 607 017 579 | 4 | 996679 | 1 | 77,72 | YENİ! |
|-----------------|--------------------------------|----|---------------|---|--------|---|-------|--------------|

Dry Speed 3 Parça Set + 19 mm Somun Sıkma Anahtar

| | | | | | | | |
|--------------|------------------|--------------|---------------|---|--------|---|-------|
| 14 - 25 - 35 | 9/16 - 1 - 1 3/8 | 30 - 35 - 35 | 2 608 587 136 | 3 | 577885 | 1 | 96,17 |
|--------------|------------------|--------------|---------------|---|--------|---|-------|

Dry Speed 4 Parça Set + 19 mm Somun Sıkma Anahtar

| | | | | | | | |
|-------------------|-------------------------|-------------------|---------------|---|--------|---|--------|
| 25 - 35 - 45 - 51 | 1 - 1 3/8 - 1 49/64 - 2 | 35 - 35 - 35 - 35 | 2 608 587 137 | 4 | 577892 | 1 | 153,02 |
|-------------------|-------------------------|-------------------|---------------|---|--------|---|--------|

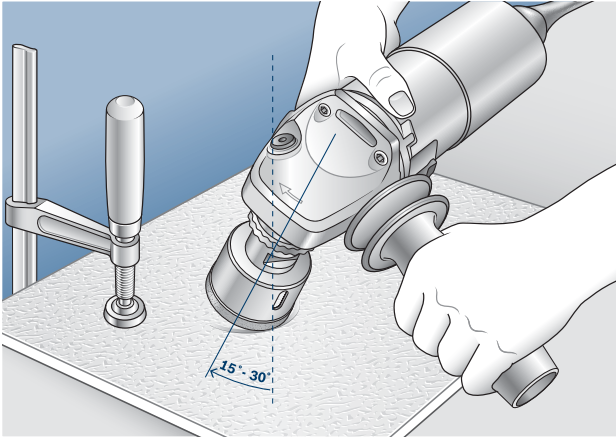

Deliciyi ön delme için eğik biçimde oturtun (15° ile 30° açı yapacak şekilde) ve yavaş yavaş düzleştirin.

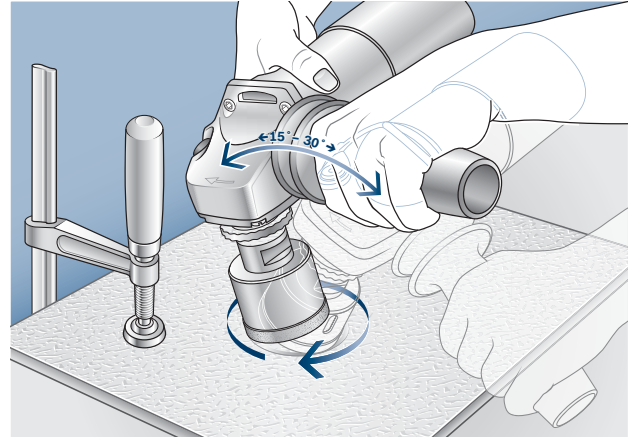

Hafifçe döndürerek fayansı veya doğal taş plakayı delin.



Kuru elmas deliciler ve frezeler

GTR 30 CE Standard için

Best for Ceramic kuru elmas deliciler

best **Ceramic**

► Yumuşak duvar fayanslarından, porselen gibi çok sert yer fayanslarına ve doğal taşta kadar kullanmak için uygundur

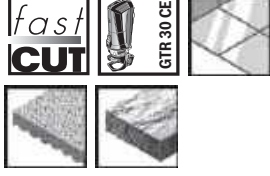

| Çap (D) mm | Çap (D) inç | Saft mm | Saft inç | Çalışma uzunluğu (L) mm | Sipariş numarası | Ambalaj içeriği | EAN kodu 3165140... | Minimum Sipariş Adedi | Fiyat € |
|-------------------|-------------|---------|----------|-------------------------|------------------|-----------------|---------------------|-----------------------|---------|
| Standart paketler | | | | | | | | | |
| 6 | 15/64 | 6,3 | 1/4 | 35 | 2 608 587 155 | 1 | 587686 | 1 | 21,28 |
| 8 | 5/16 | 6,3 | 1/4 | 35 | 2 608 587 156 | 1 | 592734 | 1 | 23,58 |
| 12 | 15/32 | 6,3 | 1/4 | 35 | 2 608 620 211 | 1 | 582018 | 1 | 29,09 |
| 15 | 19/32 | 6,3 | 1/4 | 35 | 2 608 620 212 | 1 | 582025 | 1 | 33,15 |
| 21 | 7/8 | 6,3 | 1/4 | 35 | 2 608 620 213 | 1 | 582032 | 1 | 37,95 |
| 25 | 1 | 6,3 | 1/4 | 35 | 2 608 620 214 | 1 | 582049 | 1 | 38,08 |
| 30 | 1 3/16 | 6,3 | 1/4 | 35 | 2 608 620 215 | 1 | 582056 | 1 | 41,18 |
| 35 | 1 3/8 | 6,3 | 1/4 | 35 | 2 608 620 216 | 1 | 582063 | 1 | 44,17 |

Best for Ceramic frezeler

best **Ceramic**

Elmas freze ucu

Yumuşak duvar karolarından, sert yer karolarına kadar kullanıma uygundur

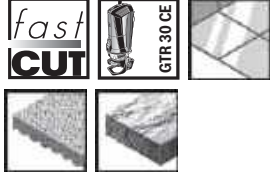

| | | | | | | | | | |
|----------------------------------------------|---|------|------|----|---------------|---|--------|---|-------|
| 7,4 | - | 6,35 | 1/4 | 35 | 2 608 620 217 | 1 | 582070 | 1 | 12,15 |
| Sert metal freze ucu | | | | | | | | | |
| Yumuşak duvar karolarında kullanıma uygundur | | | | | | | | | |
| 4 | - | 4 | 5/32 | 25 | 2 608 620 218 | 1 | 582087 | 1 | 7,60 |

Kuru elmas deliciler ve frezeler ile sert metal frezeler için aksesuarlar

| Çap mm | Çap inç | Uzunluk (m) | Sipariş numarası | Ambalaj içeriği | EAN kodu 3165140... | Minimum Sipariş Adedi | Fiyat € |
|-------------------|---------|-------------|------------------|-----------------|---------------------|-----------------------|---------|
| Standart paketler | | | | | | | |

Penset

GTR 30 CE Standard için uygun

| | | | | | | | |
|-----|------|---|---------------|---|--------|---|------|
| 4 | 5/32 | - | 2 608 620 219 | 1 | 582094 | 1 | 5,11 |
| 6,3 | 1/4 | - | 2 608 620 220 | 1 | 582100 | 1 | 3,03 |



Toz emme hortumu

GTR 30 CE Standard için uygun

| | | | | | | | |
|----|-------|------|---------------|---|--------|---|-------|
| 35 | 1 3/8 | 1,35 | 2 607 002 626 | 1 | 582001 | 1 | 30,25 |
| 50 | 2 | | | | | | |





BOSCH



X-LOCK

X-LOCK Aksesuarları

YENİ! XLOCK

Taşlamalar için geliştirilen yenilikçi değiştirme sistemi.

X-LOCK, taşlama aksesuarlarını sadece bir hareketle saniyeler içerisinde değiştirmek için kullanılan 2 parçalı yeni bir değiştirme sistemidir. Taşlama kafasının ve aksesuarın X şeklindeki arayüzü kolay ve zahmetsiz montaj sağlar. Bosch Profesyonel ve Aksesuarları tarafından piyasaya sunulan dünyada bir ilk.



XTRA HIZLI

Ek montaj ekipmanları olmadan taşlama aksesuarlarının kolayca değiştirilmesi - geleneksel aksesuar değiştirme çözümlerine kıyasla 5 kata kadar daha hızlı değişim sağlayarak kullanıcıların hayatını kolaylaştırır.

XTRA KAPSAMLI

Her türlü işlem ile başa çıkmak için geniş ürün gamımız ile çeşitli taşlamalar ve aksesuarlar sunuyoruz.

XTRA GÜVENLİ

Elmas diskler gibi montaj yönü önemli olan aksesuarlar, yenilikçi X-LOCK Sistemi sayesinde yanlış monte edilemez.

EN KOLAY DEĞİŞİM

KULLANIŞLI

Takmak için aksesuarı X şekilli arayüze bastırın ve başlayın. Serbest bırakmak için, sadece kolu çekin ve sıkışmış olsa bile aksesuarı düşük kuvvetle çıkarın.

TAKILMASI

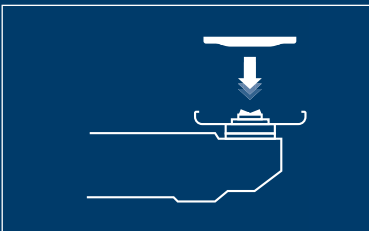

Orta disk



Tık sesini duyana kadar bastırın

ÇIKARILMASI



Kilidi açın

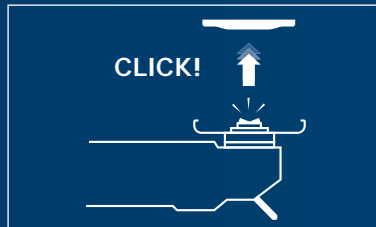

Diski serbest bırakın





TEKRAR YÜZEY DÜZELTME ZAHMETİ YOK

HIZLI

Somun kullanılmayan X-Lock sistemi sayesinde taşlama makineleri ile çalışma sırasında yüzeye zarar vermeden düz taşlama yapabilirsiniz.



ESKİ SİSTEME UYUMLU

KAPSAMLI

Neredeyse tüm X-LOCK aksesuarları standart eski sisteme sahip taşlama makinelerine uyar. 150 çeşitten fazla farklı aksesuarla tüm zorlu uygulamaları halledeceğinizden eminiz.



CLICK

GÜVENLİ VE KOLAY KİLİTLEME SİSTEMİ

GÜVENİLİR

Aksesuarın montesi sırasındaki 'klik' sesi, her zamanki gibi bildiğiniz aksesuarın alete sıkıca tutturulduğu anlamına gelir ve çalışmalarınıza gönül rahatlığıyla başlayabilirsiniz.



YENİ! X-LOCK

Geniş aksesuar yelpazesi ile her iş için bir çözüm var. Mükemmel aksesuarınızı bulun.



CARBİDE MULTI WHEEL

FLAP DİSKLER

KESME DİSKLERİ

ÇELİK FIRÇALAR

ELMAS TAŞLAMA DİSKLERİ

FİBER DİSK VE TABANLARI

X-LOCK
Aksesuarları



X-LOCK, TAŞLAMA AKSESUARLARINI DEĞİŞTİRMENİN YENİ ÇÖZÜMÜDÜR

Ürünlerimiz hakkında daha fazla bilgiye websitemizden ulaşabilirsiniz:



ESKİ SİSTEME UYUMLU

Hemen hemen tüm X-LOCK aksesuarları piyasadaki standart taşlama makinelerine uyumludur.

| | |
|--------------------|---|
| X-LOCK | ✓ |
| M14/Ø 22,23 | ✓ |

BİR BOSCH YENİLİĞİ – Carbide Multi Wheel

Taşlama makineleriniz ile ahşap ve plastiği güvenle kesin

Güvenli kesim nasıl mümkün oldu ?

Tungsten karpit (elmas) aşındırıcılar; bıçak gövdesine özel bağlantı yöntemi sayesinde çok yüksek kuvvet ile bağlanır. Böylece taşlama sırasında kopma yaşanmaz ve güvenli bir kesim sağlanır.

Bıçak gövdesi için kullanılan malzeme taşlama makinelerinin sağladığı yüksek devir hızlarına uyumludur.

Kaliteli aşındırıcılar ve ince bıçak gövdesi sayesinde yüksek kesim hızına ulaşılır.



Ahşap



Plastik



Çivili ahşap



Betopan



X-LOCK Carbide Multi Wheel - Çok Amaçlı Kesici

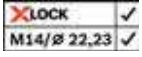

| Çap mm | Göbek çapı mm | Kesme kalınlığı mm | Sipariş numarası | Ambalaj içeriği | EAN kodu 3165140... | Minimum sipariş adedi | Fiyat € |
|-------------|---------------|--------------------|------------------|-----------------|---------------------|-----------------------|---------|
| 10'lu paket | | | | | | | |
| 115 | 22,23 | 1,2 | 2 608 619 368 | 10 | 997454 | 1 | 107,25 |
| 125 | 22,23 | 1,2 | 2 608 619 369 | 10 | 997461 | 1 | 117,98 |
| 115 | 22,23 | 1,2 | 2 608 619 283 | 1 | 959223 | 1 | 11,33 |
| 125 | 22,23 | 1,2 | 2 608 619 284 | 1 | 959230 | 1 | 12,25 |

X-LOCK Diamond Metal Wheel

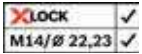

| Çap mm | Göbek çapı mm | Kesme kalınlığı mm | Sipariş numarası | Ambalaj içeriği | EAN kodu 3165140... | Minimum sipariş adedi | Fiyat € |
|--------|---------------|--------------------|------------------|-----------------|---------------------|-----------------------|---------|
| 115 | 22,23 | - | 2 608 900 532 | 1 | 4059952536811 | 1 | 15,30 |
| 125 | 22,23 | - | 2 608 900 533 | 1 | 4059952536828 | 1 | 19,90 |

X-LOCK Kesme ve Taşlama Diskleri

X-LOCK Kesme diskleri, Expert for Metal

expert **Metal**

- ▶ Metalde zorlu uygulamalar için kesme diskleri
- ▶ X-LOCK ve standart taşlama makineleri için uygundur

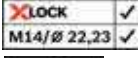

| Spesifikasyon | Dış çap mm | Göbek çapı mm | Kalınlık mm | Sipariş numarası | Ambalaj içeriği | Palet adedi | EAN kodu 3165140... | Minimum Sipariş Adedi | Adet Fiyatı € |
|---------------|------------|---------------|-------------|------------------|-----------------|-------------|---------------------|-----------------------|---------------|
|---------------|------------|---------------|-------------|------------------|-----------------|-------------|---------------------|-----------------------|---------------|

Ürün özellikleri

Düz

| | | | | | | | | | |
|------------|-----|-------|-----|---------------|----|--------|--------|----|------|
| AS 46 S BF | 115 | 22,23 | 1,6 | 2 608 619 252 | 25 | 12,150 | 947428 | 25 | 0,77 |
| A 30 S BF | 115 | 22,23 | 2,5 | 2 608 619 253 | 25 | 10,800 | 947435 | 25 | 0,71 |
| AS 46 S BF | 125 | 22,23 | 1,6 | 2 608 619 254 | 25 | 12,150 | 947442 | 25 | 0,91 |
| A 30 S BF | 125 | 22,23 | 2,5 | 2 608 619 255 | 25 | 8,100 | 947459 | 25 | 0,96 |

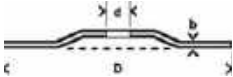
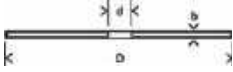

Bombeli

| | | | | | | | | | |
|-----------|-----|-------|-----|---------------|----|--------|--------|----|------|
| A 30 S BF | 115 | 22,23 | 2,5 | 2 608 619 256 | 25 | 10,800 | 947466 | 25 | 0,71 |
| A 30 S BF | 125 | 22,23 | 2,5 | 2 608 619 257 | 25 | 8,100 | 947473 | 25 | 0,96 |

X-LOCK Kesme diskleri, Expert for Inox+Metal

expert **Inox+Metal**

- ▶ Paslanmaz çelik ve metal yüzey uygulamaları için uygun kesme diskleri
- ▶ X-LOCK ve standart taşlama makineleri için uygundur

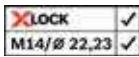

| Spesifikasyon | Dış çap mm | Göbek çapı mm | Kalınlık mm | Sipariş numarası | Ambalaj içeriği | Palet adedi | EAN kodu 3165140... | Minimum Sipariş Adedi | Adet Fiyatı € |
|---------------|------------|---------------|-------------|------------------|-----------------|-------------|---------------------|-----------------------|---------------|
|---------------|------------|---------------|-------------|------------------|-----------------|-------------|---------------------|-----------------------|---------------|

Ürün özellikleri

Düz

| | | | | | | | | | |
|-----------------|-----|-------|-----|---------------|----|--------|--------|----|------|
| AS 60 T INOX BF | 115 | 22,23 | 1,0 | 2 608 619 263 | 25 | 19,500 | 947534 | 25 | 0,87 |
| AS 60 T INOX BF | 125 | 22,23 | 1,0 | 2 608 619 264 | 25 | 13,500 | 947541 | 25 | 0,94 |

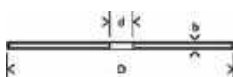

- Sipariş adetleri minimum sipariş adedi ve katlarında olmalıdır. Örnek; 100 adet tekil ürün alımı için sipariş miktarı 100 adet olarak girilmelidir.

X-LOCK Kesme diskleri, Expert for Inoxexpert **Inox**

| | |
|-------------|---|
| X-LOCK | ✓ |
| M14/Ø 22,23 | ✓ |

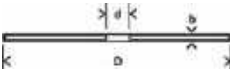

- ▶ Paslanmaz çelik uygulamaları için uygun kesme diskleri
- ▶ X-LOCK ve standart taşlama makineleri için uygundur



| Spesifikasyon | Dış çap mm | Göbek çapı mm | Kalınlık mm | Sipariş numarası | Ambalaj içeriği | Palet adedi | EAN kodu 3 165 140... | Minimum Sipariş Adedi | Adet Fiyatı € |
|-------------------------|------------|---------------|-------------|------------------|-----------------|-------------|-----------------------|-----------------------|---------------|
| Ürün özellikleri | | | | | | | | | |
| Düz | | | | | | | | | |
| AS 46 T | 115 | 22,23 | 1.6 | 2 608 619 260 | 25 | 12,150 | 947503 | 25 | 0,87 |
| AS 46 T | 125 | 22,23 | 1.6 | 2 608 619 265 | 25 | 12,000 | 947558 | 25 | 1,00 |

X-LOCK Taşlama Diskleri, Expert for Metalexpert **Metal**

| | |
|-------------|---|
| X-LOCK | ✓ |
| M14/Ø 22,23 | ✓ |

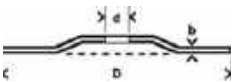

- ▶ Metalde zorlu uygulamalar için uygun taşlama diskleri
- ▶ X-LOCK ve standart taşlama makineleri için uygundur



| Spesifikasyon | Dış çap mm | Göbek çapı mm | Kalınlık mm | Sipariş numarası | Ambalaj içeriği | Palet adedi | EAN kodu 3 165 140... | Minimum Sipariş Adedi | Adet Fiyatı € |
|-------------------------|------------|---------------|-------------|------------------|-----------------|-------------|-----------------------|-----------------------|---------------|
| Ürün özellikleri | | | | | | | | | |
| Bombeli | | | | | | | | | |
| A 30 T BF | 115 | 22,23 | 6.0 | 2 608 619 258 | 10 | 3,240 | 947480 | 10 | 1,12 |
| A 30 T BF | 125 | 22,23 | 6.0 | 2 608 619 259 | 10 | 3,240 | 947497 | 10 | 1,50 |

X-LOCK Kesme diskleri, Multi Construction**MultiConstruction**

| | |
|-------------|---|
| X-LOCK | ✓ |
| M14/Ø 22,23 | ✓ |

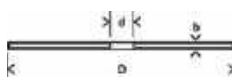

- ▶ X-LOCK Taşlama makineleri için uygundur
- ▶ İnce Rapido-disk birçok avantaj sağlamaktadır: Daha az güçle bile hızlı ve temiz kesim, yüksek hassasiyet, daha az ses ve toz, kesilen malzemede renk değişimi veya çapak oluşumu yok
- ▶ Farklı malzeme kullanım alanları için uygundur (Alüminyum, metal, inoks, demir harici metaller, taş, yumuşak fayans, mermer ve plastikler için)



| | | | | | | | | | |
|---------------------|-----|-------|-----|---------------|----|--------|--------|----|------|
| Düz | | | | | | | | | |
| ACS 60 V BF | 115 | 22,23 | 1.0 | 2 608 619 268 | 25 | 19,500 | 947589 | 25 | 1,02 |
| Düz - Rapido | | | | | | | | | |
| ACS 60 V BF | 125 | 22,23 | 1.0 | 2 608 619 269 | 25 | 13,500 | 947596 | 25 | 1,18 |
| ACS 46 V BF | 125 | 22,23 | 1.6 | 2 608 619 270 | 25 | 9,450 | 947602 | 25 | 1,28 |

- Sipariş adetleri minimum sipariş adedi ve katlarında olmalıdır. Örnek; 100 adet tekil ürün alımı için sipariş miktarı 100 adet olarak girilmelidir.

X-LOCK Kesme diskleri, Standard for Inoxstandard  **Inox**

- ▶ Paslanmaz çelik için ekonomik fiyatlı ve iyi performanslı kesme diskleri
- ▶ X-LOCK ve standart taşlama makineleri için uygundur

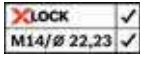
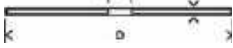
**Rapido**

| Spesifikasyon | Dış Çap mm | Göbek çapı mm | Kalınlık mm | Sipariş numarası | Ambalaj içeriği | Palet adedi | EAN kodu 3165140** | Minimum Sipariş Adedi | Adet Fiyatı € |
|---------------|------------|---------------|-------------|------------------|-----------------|-------------|--------------------|-----------------------|---------------|
|---------------|------------|---------------|-------------|------------------|-----------------|-------------|--------------------|-----------------------|---------------|

Ürün özellikleri

Düz

Rapido, çapak oluşumu veya mavi renklenme olmadan hızlı ve temiz kesimler

| | | | | | | | | | |
|------------|-----|-------|-----|---------------|----|--------|--------|----|------|
| WA 60 T BF | 115 | 22,23 | 1.0 | 2 608 619 261 | 25 | 19,200 | 947510 | 25 | 0,62 |
| WA 60 T BF | 125 | 22,23 | 1.0 | 2 608 619 262 | 25 | 12,000 | 947527 | 25 | 0,70 |

Düz

Açılıp kapanabilen tenke kutuda 10 adet Rapido disk

Minimum sipariş adedi 1'dir, Bir adet sipariş numarası karşılığı içerisinde 10 adet kesme diski bulunan metal kutudur

| | | | | | | | | | |
|------------|-----|-------|-----|---------------|----|-------|--------|----|------|
| WA 60 T BF | 115 | 22,23 | 1.0 | 2 608 619 266 | 10 | 1,440 | 947565 | 10 | 5,49 |
| WA 60 T BF | 125 | 22,23 | 1.0 | 2 608 619 267 | 10 | 1,440 | 947572 | 10 | 7,00 |

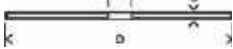
standard  **Inox**

Düz

Rapido, çapak oluşumu veya mavi renklenme olmadan hızlı ve temiz kesimler

| | | | | | | | | | |
|------------|-----|-------|-----|---------------|----|--------|--------|----|------|
| WA 60 T BF | 115 | 22,23 | 1.6 | 2 608 619 362 | 25 | 10,800 | 991025 | 25 | 0,70 |
| WA 60 T BF | 125 | 22,23 | 1.6 | 2 608 619 363 | 25 | 10,800 | 991032 | 25 | 0,82 |

Düz

Açılıp kapanabilen tenke kutuda 10 adet Rapido disk

Minimum sipariş adedi 1'dir, Bir adet sipariş numarası karşılığı içerisinde 10 adet kesme diski bulunan metal kutudur

| | | | | | | | | | |
|------------|-----|-------|-----|---------------|----|-------|--------|----|------|
| WA 60 T BF | 125 | 22,23 | 1.6 | 2 608 619 364 | 10 | 1,200 | 991049 | 10 | 7,23 |
|------------|-----|-------|-----|---------------|----|-------|--------|----|------|

X-LOCK Taşlama diskleri, Standard for Metalstandard  **Metal**

- ▶ Metal için ekonomik fiyatlı ve iyi performanslı taşlama diskleri
- ▶ X-LOCK ve standart taşlama makineleri için uygundur

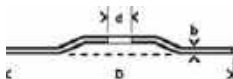
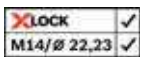

Bombeli

| | | | | | | | | | |
|-----------|-----|-------|-----|---------------|----|-------|--------|----|------|
| A 24 P BF | 115 | 22,23 | 6.0 | 2 608 619 365 | 10 | 4,200 | 991056 | 10 | 0,85 |
| A 24 P BF | 125 | 22,23 | 6.0 | 2 608 619 366 | 10 | 3,500 | 991063 | 10 | 1,02 |

- Sipariş adetleri minimum sipariş adedi ve katlarında olmalıdır. Örnek; 100 adet tekil ürün alımı için sipariş miktarı 100 adet olarak girilmelidir.



X-LOCK Flap Diskler

X-LOCK Best for Metal X571 Zirkon flap zımpara diskleri (Fiber tabanlı)

best  Metal

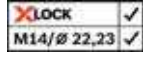

- ▶ Paslanmaz çelik (Inox) ve çok amaçlı metal malzemelerde kullanıma uygun flap zımpara disk
- ▶ X-LOCK ve standart taşlama makineleri için uygundur
- ▶ Sert zirkonyum tanecikli ve sırsız polipton taşıyıcı malzemenin optimal birleşimi sayesinde uzun kullanım ömrü
- ▶ İdeal ürün tasarımı sayesinde kullanım ömrü boyunca stabil taşlama



| Disk çap mm | Göbek çap mm | Kum kalınlığı | Devir sayısı, maks. dev/dak | Sipariş numarası | Ambalaj içeriği | Palet adedi | EAN kodu 3165140... | Minimum Sipariş Adedi | Adet Fiyatı € |
|--------------------------------|--------------|---------------|-----------------------------|------------------|-----------------|-------------|---------------------|-----------------------|---------------|
| Bombeli - Fiber tabanlı | | | | | | | | | |
| 115 | 22,23 | 40 | 13,300 | 2 608 619 197 | 10 | 2,700 | 960410 | 10 | 1,52 |
| 115 | 22,23 | 60 | 13,300 | 2 608 619 198 | 10 | 2,700 | 960427 | 10 | 1,52 |
| 115 | 22,23 | 80 | 13,300 | 2 608 619 199 | 10 | 2,700 | 960434 | 10 | 1,52 |
| 115 | 22,23 | 120 | 13,300 | 2 608 619 200 | 10 | 2,700 | 960441 | 10 | 1,52 |
| 125 | 22,23 | 40 | 12,250 | 2 608 619 201 | 10 | 3,240 | 960458 | 10 | 1,95 |
| 125 | 22,23 | 60 | 12,250 | 2 608 619 202 | 10 | 2,700 | 960465 | 10 | 1,95 |
| 125 | 22,23 | 80 | 12,250 | 2 608 619 203 | 10 | 2,700 | 960472 | 10 | 1,95 |
| 125 | 22,23 | 120 | 12,250 | 2 608 619 204 | 10 | 2,700 | 960489 | 10 | 1,95 |



X-LOCK Best for Metal X571 Zirkon flap zımpara diskleri (Plastik tabanlı)

best  Metal

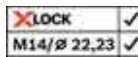

- ▶ Paslanmaz çelik (Inox) ve çok amaçlı metal malzemelerde kullanıma uygun flap zımpara disk
- ▶ X-LOCK ve standart taşlama makineleri için uygundur
- ▶ Sert zirkonyum tanecikli ve sırsız polipton taşıyıcı malzemenin optimal birleşimi sayesinde uzun kullanım ömrü
- ▶ İdeal ürün tasarımı sayesinde kullanım ömrü boyunca stabil taşlama



| Disk çap mm | Göbek çap mm | Kum kalınlığı | Devir sayısı, maks. dev/dak | Sipariş numarası | Ambalaj içeriği | Palet adedi | EAN kodu 3165140... | Minimum Sipariş Adedi | Adet Fiyatı € |
|------------------------------|--------------|---------------|-----------------------------|------------------|-----------------|-------------|---------------------|-----------------------|---------------|
| Düz - Plastik tabanlı | | | | | | | | | |
| 115 | 22,23 | 40 | 13,300 | 2 608 621 763 | 10 | 2,700 | 523842 | 10 | 3,36 |
| 115 | 22,23 | 60 | 13,300 | 2 608 621 764 | 10 | 2,400 | 523859 | 10 | 3,36 |
| 115 | 22,23 | 80 | 13,300 | 2 608 621 765 | 10 | 2,400 | 523866 | 10 | 3,38 |
| 115 | 22,23 | 120 | 13,300 | 2 608 621 766 | 10 | 2,400 | 523873 | 10 | 3,41 |
| 125 | 22,23 | 40 | 12,250 | 2 608 621 767 | 10 | 2,700 | 523880 | 10 | 3,47 |
| 125 | 22,23 | 60 | 12,250 | 2 608 621 768 | 10 | 2,700 | 523897 | 10 | 3,68 |
| 125 | 22,23 | 80 | 12,250 | 2 608 621 769 | 10 | 2,700 | 523903 | 10 | 3,71 |
| 125 | 22,23 | 120 | 12,250 | 2 608 621 770 | 10 | 2,700 | 523910 | 10 | 3,77 |



- Sipariş adetleri minimum sipariş adedi ve katlarında olmalıdır. Örnek; 100 adet tekil ürün alımı için sipariş miktarı 100 adet olarak girilmelidir.

X-LOCK Fiber Diskler

X-LOCK R780 Seramik Fiber Disk

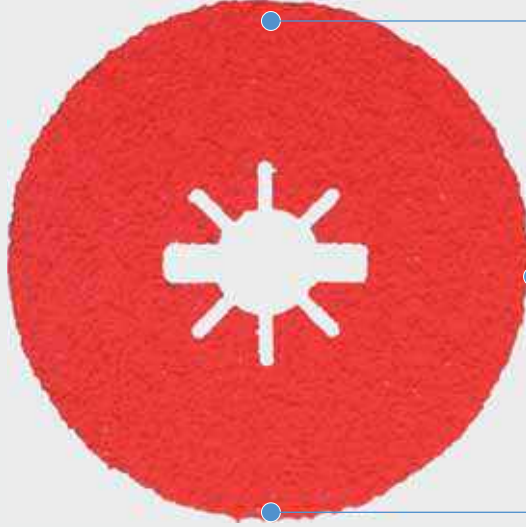

Minumum Tıkanma ve Renk Atma

Üstün teknoloji ile üretilen kaplama yapısı sayesinde minumum tıkanma ve renk atma

İstikrarlı Kazıma:

Kalın ve vulkanize taban yapısı sayesinde istikrarlı kazıma performansı

Yüksek Performans

Kaba kumlarda üstün kazıma performansı

X-LOCK Best for Metal+Inox R780 Seramik fiber zımpara diskleri

best for Metal+Inox

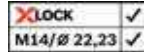

- Daha kaba taşlamalarda yüksek talaş kaldırma ve güçlü seramik taneler nedeniyle daha ince taşlamalarda tutarlı yüzey kalitesi.
- Kalın ve vulkanize yapıli destek sayesinde sağlam taşlama işlemi.
- Üstün kaplama sayesinde düşük renk solması, paslanmaz çelik, yumuşak çelik, dökme demir, demir dışı metaller ve alüminyum için mükemmeldir.
- X-LOCK veya standart kauçuk fiber taban üzerinde çalışmak için uygundur.

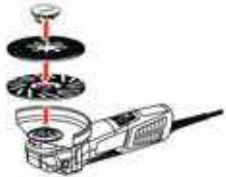

| Disk çap mm | Göbek çap mm | Kum kalınlığı | Devir sayısı, maks. dev/dak | Sipariş numarası | Ambalaj içeriği | Palet adedi | EAN kodu 3165140... | Minimum Sipariş Adedi | Adet Fiyatı € |
|-------------|--------------|---------------|-----------------------------|------------------|-----------------|-------------|---------------------|-----------------------|---------------|
| 115 | 22,23 | 36 | 13,300 | 2 608 619 177 | 50 | - | 960212 | 50 | 0,71 |
| 115 | 22,23 | 50 | 13,300 | 2 608 619 178 | 50 | - | 960229 | 50 | 0,61 |
| 115 | 22,23 | 60 | 13,300 | 2 608 619 179 | 50 | - | 960236 | 50 | 0,56 |
| 115 | 22,23 | 80 | 13,300 | 2 608 619 180 | 50 | - | 960243 | 50 | 0,56 |
| 115 | 22,23 | 100 | 13,300 | 2 608 619 181 | 50 | - | 960250 | 50 | 0,50 |
| 115 | 22,23 | 120 | 13,300 | 2 608 619 182 | 50 | - | 960267 | 50 | 0,56 |
| 125 | 22,23 | 36 | 12,250 | 2 608 619 183 | 50 | - | 960274 | 50 | 0,91 |
| 125 | 22,23 | 50 | 12,250 | 2 608 619 184 | 50 | - | 960281 | 50 | 0,70 |
| 125 | 22,23 | 60 | 12,250 | 2 608 619 185 | 50 | - | 960298 | 50 | 0,63 |
| 125 | 22,23 | 80 | 12,250 | 2 608 619 186 | 50 | - | 960304 | 50 | 0,58 |
| 125 | 22,23 | 100 | 12,250 | 2 608 619 187 | 50 | - | 960311 | 50 | 0,55 |
| 125 | 22,23 | 120 | 12,250 | 2 608 619 188 | 50 | - | 960328 | 50 | 0,53 |

- Sipariş adetleri minimum sipariş adedi ve katlarında olmalıdır. Örnek; 100 adet tekil ürün alımı için sipariş miktarı 100 adet olarak girilmelidir.

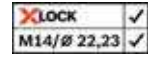
X-LOCK Best for Metal+Inox R574 Zirkon fiber zımpara diskleribest  Metal

- ▶ Kaba yüzeylerde yüksek talaş kaldırma ve sert zirkonya tanesinden dolayı maksimum yüzey kalitesi.
- ▶ Kalın ve vulkanize yapılı destek sayesinde sağlam taşlama işlemi.
- ▶ Hafif çelik, dökme demir, demir içermeyen metaller, alüminyum için uygundur.
- ▶ X-LOCK veya standart kauçuk fiber taban üzerinde çalışmak için uygundur.

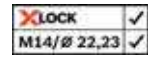

| Disk çap mm | Göbek çap mm | Kum kalınlığı | Devir sayısı, maks. dev/dak | Sipariş numarası | Ambalaj içeriği | Palet adedi | EAN kodu 3 165 140... | Minimum Sipariş Adedi | Adet Fiyatı € |
|-------------|--------------|---------------|-----------------------------|------------------|-----------------|-------------|-----------------------|-----------------------|---------------|
| 115 | 22,23 | 24 | 13,300 | 2 608 619 153 | 50 | - | 959971 | 50 | 0,42 |
| 115 | 22,23 | 36 | 13,300 | 2 608 619 154 | 50 | - | 959988 | 50 | 0,39 |
| 115 | 22,23 | 60 | 13,300 | 2 608 619 155 | 50 | - | 959995 | 50 | 0,31 |
| 115 | 22,23 | 80 | 13,300 | 2 608 619 156 | 50 | - | 960007 | 50 | 0,30 |
| 115 | 22,23 | 100 | 13,300 | 2 608 619 157 | 50 | - | 960014 | 50 | 0,30 |
| 115 | 22,23 | 120 | 13,300 | 2 608 619 158 | 50 | - | 960021 | 50 | 0,30 |
| 125 | 22,23 | 24 | 12,250 | 2 608 619 159 | 50 | - | 960038 | 50 | 0,48 |
| 125 | 22,23 | 36 | 12,250 | 2 608 619 160 | 50 | - | 960045 | 50 | 0,44 |
| 125 | 22,23 | 60 | 12,250 | 2 608 619 161 | 50 | - | 960052 | 50 | 0,35 |
| 125 | 22,23 | 80 | 12,250 | 2 608 619 162 | 50 | - | 960069 | 50 | 0,33 |
| 125 | 22,23 | 100 | 12,250 | 2 608 619 163 | 50 | - | 960076 | 50 | 0,33 |
| 125 | 22,23 | 120 | 12,250 | 2 608 619 164 | 50 | - | 960083 | 50 | 0,33 |

X-LOCK Expert for Metal R444 Alox fiber zımpara diskleriexpert  Metal

- ▶ Alüminyum oksit taneli çok yönlü ürün.
- ▶ Kalın ve vulkanize destek sayesinde sağlam aşındırma işlemi.
- ▶ Hafif çelik, dökme demir, demir içermeyen metaller, alüminyum için uygundur.
- ▶ Bir X-LOCK veya standart kauçuk fiber taban üzerinde çalışmak için uygundur.



| Disk çap mm | Göbek çap mm | Kum kalınlığı | Devir sayısı, maks. dev/dak | Sipariş numarası | Ambalaj içeriği | Palet adedi | EAN kodu 3 165 140... | Minimum Sipariş Adedi | Adet Fiyatı € |
|-------------|--------------|---------------|-----------------------------|------------------|-----------------|-------------|-----------------------|-----------------------|---------------|
| 115 | 22,23 | 24 | 13,300 | 2 608 619 165 | 50 | - | 960090 | 50 | 0,26 |
| 115 | 22,23 | 36 | 13,300 | 2 608 619 166 | 50 | - | 960106 | 50 | 0,32 |
| 115 | 22,23 | 60 | 13,300 | 2 608 619 167 | 50 | - | 960113 | 50 | 0,27 |
| 115 | 22,23 | 80 | 13,300 | 2 608 619 168 | 50 | - | 960120 | 50 | 0,26 |
| 115 | 22,23 | 100 | 13,300 | 2 608 619 169 | 50 | - | 960137 | 50 | 0,26 |
| 115 | 22,23 | 120 | 13,300 | 2 608 619 170 | 50 | - | 960144 | 50 | 0,26 |
| 125 | 22,23 | 24 | 12,250 | 2 608 619 171 | 50 | - | 960151 | 50 | 0,39 |
| 125 | 22,23 | 36 | 12,250 | 2 608 619 172 | 50 | - | 960168 | 50 | 0,37 |
| 125 | 22,23 | 60 | 12,250 | 2 608 619 173 | 50 | - | 960175 | 50 | 0,31 |
| 125 | 22,23 | 80 | 12,250 | 2 608 619 174 | 50 | - | 960182 | 50 | 0,30 |
| 125 | 22,23 | 100 | 12,250 | 2 608 619 175 | 50 | - | 960199 | 50 | 0,30 |
| 125 | 22,23 | 120 | 12,250 | 2 608 619 176 | 50 | - | 960205 | 50 | 0,30 |

- Sipariş adetleri minimum sipariş adedi ve katlarında olmalıdır. Örnek; 100 adet tekil ürün alımı için sipariş miktarı 100 adet olarak girilmelidir.

X-LOCK Sistem Aksesuarları

X-LOCK Fiber zımpara diskleri için tabanlar

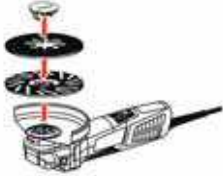

| Tipler | Çap mm | Sipariş numarası | Ambalaj miktarı | EAN kodu 3165140*** | Minimum Sipariş Adedi | Fiyat € |
|--------|--------|------------------|-----------------|---------------------|-----------------------|---------|
|--------|--------|------------------|-----------------|---------------------|-----------------------|---------|

X-LOCK Fiber diskler için taban
X-LOCK 115 mm taşlama makineleri için uygun

| | | | | | | |
|----------------|-----|---------------|---|--------|---|-------|
| Yumuşak | 115 | 2 608 601 711 | 1 | 938471 | 1 | 8,96 |
| Orta Sertlikte | 115 | 2 608 601 712 | 1 | 938488 | 1 | 10,69 |
| Sert | 115 | 2 608 601 713 | 1 | 938495 | 1 | 16,37 |



X-LOCK Fiber diskler için taban
X-LOCK 125 mm taşlama makineleri için uygun

| | | | | | | |
|----------------|-----|---------------|---|--------|---|-------|
| Yumuşak | 125 | 2 608 601 714 | 1 | 938501 | 1 | 9,83 |
| Orta Sertlikte | 125 | 2 608 601 715 | 1 | 938518 | 1 | 11,71 |
| Sert | 125 | 2 608 601 716 | 1 | 938525 | 1 | 18,95 |



Fiber tabanlar için klips
X-LOCK Destek tabanlar için uygun

| | | | | | | |
|---|---|---------------|---|--------|---|------|
| - | - | 2 608 601 720 | 1 | 938563 | 1 | 4,47 |
|---|---|---------------|---|--------|---|------|



X-LOCK Velcro zımpara tabanları



| Tipler | Çap mm | Sipariş numarası | Ambalaj miktarı | EAN kodu 3165140*** | Minimum Sipariş Adedi | Fiyat € |
|--------|--------|------------------|-----------------|---------------------|-----------------------|---------|
|--------|--------|------------------|-----------------|---------------------|-----------------------|---------|

- Tüm Velcro zımparalar için ideal
- Termostabil plastik sayesinde uzun ömür
- X-LOCK taşlama makineleri için uygun

| | | | | | | |
|---|-----|---------------|---|--------|---|-------|
| - | 115 | 2 608 601 721 | 1 | 938570 | 1 | 17,61 |
| - | 125 | 2 608 601 722 | 1 | 959018 | 1 | 19,35 |



X-LOCK Velcro zımpara tabanları



| Tipler | Çap mm | Sipariş numarası | Ambalaj miktarı | EAN kodu 3165140*** | Minimum Sipariş Adedi | Fiyat € |
|--------|--------|------------------|-----------------|---------------------|-----------------------|---------|
|--------|--------|------------------|-----------------|---------------------|-----------------------|---------|

- Orta delikli tüm SCM (Yüzey Şartlandırma Malzemesi) diskleri için ideal
- Termostabil plastik sayesinde uzun ömür
- X-LOCK taşlama makineleri için uygun

| | | | | | | |
|---|-----|---------------|---|--------|---|-------|
| - | 115 | 2 608 601 723 | 1 | 959025 | 1 | 31,02 |
| - | 125 | 2 608 601 724 | 1 | 959032 | 1 | 34,46 |



X-LOCK Fırçalar

X-LOCK Çelik fırçalar



► X-LOCK taşlama makineleri için uygundur



| Çap mm | Tel kalınlığı mm | Sipariş numarası | Ambalaj miktarı | EAN kodu 3165140** | Minimum Sipariş Adedi | Fiyat € |
|--------|------------------|------------------|-----------------|-----------------------|--------------------------|---------|
|--------|------------------|------------------|-----------------|-----------------------|--------------------------|---------|



Metal için çanak fırça (Burgulu), Heavy for Metal

– Ağır pas, deniz altı, boya veya vernik gibi orta ila büyük metal yüzeylerde ağır temizlik işleri için uygundur

| | | | | | | |
|----|------|---------------|---|--------|---|------|
| 75 | 0,35 | 2 608 620 726 | 1 | 954129 | 1 | 6,79 |
| 75 | 0,50 | 2 608 620 727 | 1 | 954136 | 1 | 6,79 |



Metal için yuvarlak fırça (Burgulu), Heavy for Metal

– Kaynak dikişini temizlemek için ideal

– Küçük paslı yüzeylerde, oluklarda veya kenarlarda yüksek hızlarında, paslanmanın giderilmesi, boyasıyıırma, sökölme, çapak alma, kireç çözme gibi yüksek çevresel temizlik işleri için uygundur

| | | | | | | |
|-----|------|---------------|---|--------|---|------|
| 115 | 0,50 | 2 608 620 731 | 1 | 954174 | 1 | 9,61 |
|-----|------|---------------|---|--------|---|------|



Metal için çanak fırça (Saçaklı), Clean for Metal

– Kaplamaları çıkarma, pas çıkarma, kalıplakaların ve kaplamaların temizleme, pürüzlendirme, mat zımparalama, boyasıyıırma gibi orta ila büyük metal yüzeylerde hafif/orta dereceli temizlik işleri için uygundur

| | | | | | | |
|----|------|---------------|---|--------|---|------|
| 75 | 0,30 | 2 608 620 725 | 1 | 954112 | 1 | 5,34 |
|----|------|---------------|---|--------|---|------|



Metal için çanak fırça (Saçaklı, Pirinç Kaplamalı), Clean for Metal

– Kaplamaları çıkarma, pas çıkarma, kalıplakaların ve kaplamaların temizleme, kabaişleme, mat zımparalama, boyasıyıırma gibi orta ila büyük metal ve demir dışı metal yüzeylerde hafif/orta dereceli temizlik işleri için uygundur

– Avantaj: Pirinç kaplı tel ile sağlanan korozyon koruması

| | | | | | | |
|----|------|---------------|---|--------|---|------|
| 70 | 0,30 | 2 608 620 730 | 1 | 954167 | 1 | 5,16 |
|----|------|---------------|---|--------|---|------|



Metal için yuvarlak fırça (Saçaklı), Clean for Metal

– Kaynak dikişlerinin temizlenmesi için ideal

– Küçük metal yüzeylerde, oluklarda veya kenarlarda paslanma, kabataşlama, mat zımparalama, boyasıyıırma gibi yüksek çevresel hızlarda hafif ila orta dereceli temizlik işleri için uygundur

| | | | | | | |
|-----|------|---------------|---|--------|---|------|
| 115 | 0,30 | 2 608 620 732 | 1 | 954181 | 1 | 6,79 |
|-----|------|---------------|---|--------|---|------|

X-LOCK Paslanmaz çelik fırçalar



► X-LOCK taşlama makineleri için uygundur



Paslanmaz için çanak Fırça (Burgulu), Heavy for Inox

– Orta ve büyük çaplı paslanmaz çelik, alüminyum ve demir içermeyen metal yüzeylerde ağır pas temizleme veya boyayı kaldırma veya vernikleme gibi temizlik işlerine uygundur

| | | | | | | |
|----|------|---------------|---|--------|---|------|
| 75 | 0,50 | 2 608 620 729 | 1 | 954150 | 1 | 8,21 |
|----|------|---------------|---|--------|---|------|



Paslanmaz için yuvarlak fırça (Burgulu), Heavy for Inox

– Paslanmaz çelik üzerindeki kaynaklı dikişlerin temizliği için idealdir

– Küçük paslı yüzeylerde, oluklarda veya kenarlarda yüksek hızlarında, paslanmanın giderilmesi, boyasıyıırma, sökölme, çapak alma, kireç çözme gibi yüksek çevresel temizlik işleri için uygundur

| | | | | | | |
|-----|------|---------------|---|--------|---|------|
| 115 | 0,50 | 2 608 620 733 | 1 | 954198 | 1 | 9,12 |
|-----|------|---------------|---|--------|---|------|



Paslanmaz için çanak fırça (Saçaklı), Clean for Inox

– Orta ila büyük paslanmaz çelik, alüminyum ve demir dışı metal yüzeylerde kaplamaların çıkarılması, pasın çıkarılması, kaba, mat zımparalama, boya sıyırma

– X-LOCK taşlama

| | | | | | | |
|----|------|---------------|---|--------|---|------|
| 75 | 0,30 | 2 608 620 728 | 1 | 954143 | 1 | 6,64 |
|----|------|---------------|---|--------|---|------|

X-LOCK Elmas Kesme Diskleri - Seramik

X-LOCK Elmas kesme bıçakları – Best for Hard Ceramic

best  Hard Ceramic

X-LOCK
M14/Ø 22,23



► Sert porselen, seramik ve doğal taş gibi malzemelerde hassas ve temiz kesimler için uygun elmas bıçak



extra
clean
CUT fast
CUT



| Çap mm | Göbek çapı mm | Kesme genişliği mm | Segman yüksekliği mm | Sipariş numarası | Ambalaj içeriği | EAN kodu 3165140... | Minimum Sipariş Adedi | Fiyat € |
|--------|---------------|--------------------|----------------------|------------------|-----------------|---------------------|-----------------------|---------|
| 85 | 22,23 | 1.4 | 10 | 2 608 615 133 | 1 | 933315 | 1 | 11,38 |
| 115 | 22,23 | 1.4 | 10 | 2 608 615 134 | 1 | 933322 | 1 | 22,07 |
| 125 | 22,23 | 1.4 | 10 | 2 608 615 135 | 1 | 933339 | 1 | 23,99 |

X-LOCK Elmas kesme bıçakları – Best for Ceramic Extraclean Turbo

best  Ceramic extraclean

X-LOCK
M14/Ø 22,23



► Sert porselen, seramik ve doğal taş gibi malzemelerde hassas ve temiz kesimler için uygun elmas bıçak

extra
clean
CUT fast
CUT



| Çap mm | Göbek çapı mm | Kesme genişliği mm | Segman yüksekliği mm | Sipariş numarası | Ambalaj içeriği | EAN kodu 3165140... | Minimum Sipariş Adedi | Fiyat € |
|--------|---------------|--------------------|----------------------|------------------|-----------------|---------------------|-----------------------|---------|
| 115 | 22,23 | 1.4 | 7 | 2 608 615 131 | 1 | 933292 | 1 | 15,97 |
| 125 | 22,23 | 1.4 | 7 | 2 608 615 132 | 1 | 933308 | 1 | 17,48 |

X-LOCK Elmas kesme bıçakları – Best for Ceramic

best  Ceramic

X-LOCK
M14/Ø 22,23



► 10 mm segman yüksekliğine sahip kullanım ömrü açısından en zorlu şartlara uygun elmas bıçak

long
life fast
CUT



| Çap mm | Göbek çapı mm | Kesme genişliği mm | Segman yüksekliği mm | Sipariş numarası | Ambalaj içeriği | EAN kodu 3165140... | Minimum Sipariş Adedi | Fiyat € |
|-------------------|---------------|--------------------|----------------------|------------------|-----------------|---------------------|-----------------------|---------|
| Standart paketler | | | | | | | | |
| 110 | 22,23 | 1.6 | 10 | 2 608 615 162 | 1 | 933605 | 1 | 23,08 |
| 115 | 22,23 | 1.6 | 10 | 2 608 615 163 | 1 | 933612 | 1 | 24,99 |
| 125 | 22,23 | 1.6 | 10 | 2 608 615 164 | 1 | 933629 | 1 | 26,16 |

X-LOCK Elmas kesme bıçakları – Standard for Ceramic

standard  Ceramic

X-LOCK
M14/Ø 22,23



► Seramik ve fayanslarda temiz kesim için uygundur



| Çap mm | Göbek çapı mm | Kesme genişliği mm | Segman yüksekliği mm | Sipariş numarası | Ambalaj içeriği | EAN kodu 3165140... | Minimum Sipariş Adedi | Fiyat € |
|-------------------|---------------|--------------------|----------------------|------------------|-----------------|---------------------|-----------------------|---------|
| Standart paketler | | | | | | | | |
| 115 | 22,23 | 1.6 | 7.5 | 2 608 615 136 | 1 | 933346 | 1 | 6,32 |
| 115 | 22,23 | 1.6 | 7 | 2 608 615 137 | 1 | 933353 | 1 | 7,65 |
| 125 | 22,23 | 1.6 | 7 | 2 608 615 138 | 1 | 933360 | 1 | 8,57 |

X-LOCK Elmas Kesme Diskleri - Universal



X-LOCK Elmas kesme diskleri – Best for Universal

best Universal

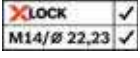

- Beton, duvar, tuğla, granit, döküm boru ve gerektiğinde metal için idealdir.
- Kesme sırasında daha az sürtünme için geliştirilmiş özel segman formu «speedteQ» ve eşit mesafede yerleştirilmiş elmasların «3DteQ» düzeni sayesinde mükemmel kesme performansı.
- 15 mm yüksekliğe kadar çıkan segmanlar en zor işlenen malzemelerde bile yüksek dayanım süresini garanti eder.
- Lazer kaynaklı elmas kesme segmanları.



| Cap mm | Göbek çapı mm | Kesme genişliği mm | Segman yüksekliği mm | Sipariş numarası | Ambalaj içeriği | EAN kodu 3 165 140... | Minimum Sipariş Adedi | Fiyat € |
|-------------------|---------------|--------------------|----------------------|------------------|-----------------|-----------------------|-----------------------|---------|
| Standart paketler | | | | | | | | |
| 115 | 22,23 | 2.4 | 12 | 2 608 615 160 | 1 | 933582 | 1 | 35,08 |
| 125 | 22,23 | 2.4 | 12 | 2 608 615 161 | 1 | 933599 | 1 | 38,60 |

Elmas kesme bıçakları – Standard for Universal

standard Universal

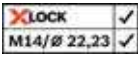

- Tüm yapı malzemelerinde iyi performanslı ve uygun maliyetli elmas kesme disk



| Cap mm | Göbek çapı mm | Kesme genişliği mm | Segman yüksekliği mm | Sipariş numarası | Ambalaj içeriği | EAN kodu 3 165 140... | Minimum Sipariş Adedi | Fiyat € |
|-------------------|---------------|--------------------|----------------------|------------------|-----------------|-----------------------|-----------------------|---------|
| Standart paketler | | | | | | | | |
| 115 | 22,23 | 2.0 | 10 | 2 608 615 165 | 1 | 933827 | 1 | 8,14 |
| 125 | 22,23 | 2.0 | 10 | 2 608 615 166 | 1 | 933834 | 1 | 8,99 |

X-LOCK Dry Speed kuru elmas deliciler

X-LOCK Dry Speed kuru elmas deliciler

best **for Ceramic**

► Yumuşak duvar fayanslarından, porselen gibi çok sert yer fayanslarına ve doğal taşta kadar kullanmak için uygundur

X-LOCK
M14/Ø 22,23

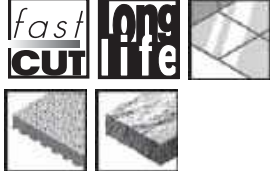

| Çap (D) mm | Çap (D) inç | Çalışma uzunluğu (L1) mm | Sipariş numarası | Ambalaj içeriği | EAN kodu 3165140... | Minimum Sipariş Adedi | Fiyat € |
|-------------------|-------------|--------------------------|------------------|-----------------|---------------------|-----------------------|---------|
| Standart paketler | | | | | | | |
| 14 | 9/16 | 30 | 2 608 599 027 | 1 | 933636 | 1 | 32,83 |
| 16 | 5/8 | 30 | 2 608 599 028 | 1 | 933643 | 1 | 36,41 |
| 20 | 25/32 | 35 | 2 608 599 029 | 1 | 933650 | 1 | 43,62 |
| 22 | 7/8 | 35 | 2 608 599 030 | 1 | 933667 | 1 | 43,97 |
| 25 | 1 | 35 | 2 608 599 031 | 1 | 933674 | 1 | 44,68 |
| 27 | 1 1/16 | 35 | 2 608 599 032 | 1 | 933681 | 1 | 45,16 |
| 30 | 1 3/16 | 35 | 2 608 599 033 | 1 | 933698 | 1 | 46,72 |
| 32 | 1 1/4 | 35 | 2 608 599 034 | 1 | 933704 | 1 | 47,28 |
| 35 | 1 3/8 | 35 | 2 608 599 035 | 1 | 933711 | 1 | 48,98 |
| 38 | 1 1/2 | 35 | 2 608 599 036 | 1 | 933728 | 1 | 50,70 |
| 40 | 1 9/16 | 35 | 2 608 599 014 | 1 | 925501 | 1 | 50,70 |
| 45 | 1 49/64 | 35 | 2 608 599 015 | 1 | 925518 | 1 | 51,76 |
| 51 | 2 | 35 | 2 608 599 016 | 1 | 925525 | 1 | 55,67 |
| 55 | 2 11/64 | 35 | 2 608 599 017 | 1 | 925532 | 1 | 63,69 |
| 57 | 2 1/4 | 35 | 2 608 599 018 | 1 | 925549 | 1 | 67,26 |
| 60 | 2 3/8 | 35 | 2 608 599 019 | 1 | 925556 | 1 | 73,50 |
| 65 | 2 9/16 | 35 | 2 608 599 020 | 1 | 925563 | 1 | 83,50 |
| 67 | 2 5/8 | 35 | 2 608 599 021 | 1 | 925570 | 1 | 88,02 |
| 68 | 2 11/16 | 35 | 2 608 599 022 | 1 | 925587 | 1 | 89,76 |
| 70 | 2 3/4 | 35 | 2 608 599 023 | 1 | 925594 | 1 | 91,23 |
| 75 | 2 61/64 | 35 | 2 608 599 024 | 1 | 925600 | 1 | 94,46 |
| 80 | 3 5/32 | 35 | 2 608 599 025 | 1 | 925617 | 1 | 99,79 |
| 83 | 3 1/4 | 35 | 2 608 599 026 | 1 | 925624 | 1 | 105,15 |

X-LOCK Best for Ceramic elmas freze

best **for Ceramic**

► Tüm seramik malzemelerde açılan delikleri frezelemek için uygundur

X-LOCK
M14/Ø 22,23



| Çap (D) mm | Çap (D) inç | Çalışma uzunluğu (L1) mm | Sipariş numarası | Ambalaj içeriği | EAN kodu 3165140... | Minimum Sipariş Adedi | Fiyat € |
|------------|-------------|--------------------------|------------------|-----------------|---------------------|-----------------------|---------|
| 20 | 25/32 | 35 | 2 608 599 038 | 1 | 933742 | 1 | 44,93 |

X-LOCK Best for Ceramic Dry Speed Set + Elmas freze

best **for Ceramic**

X-LOCK
M14/Ø 22,23



| Çap (D) mm | Çap (D) inç | Çalışma uzunluğu (L1) mm | Sipariş numarası | Ambalaj içeriği | EAN kodu 3165140... | Minimum Sipariş Adedi | Fiyat € |
|----------------|-------------------------------|--------------------------|------------------|-----------------|---------------------|-----------------------|---------|
| 20-25-35-51-68 | 25/32 , 1 , 1 3/8, 2, 2 11/16 | 35 | 2 608 599 037 | 1 | 933735 | 1 | 254,01 |

Kesici ve Aşındırıcı Ürünler

Kesme ve Taşlama Diskleri

PERFORMANS SERİSİ

Expert for ◆◆◆◆

zorlu uygulamalar için üst düzey diskler

EKONOMİK SERİ

Standard for ◆◆◆

iyi performanslı ve ekonomik fiyatlı diskler

- Taşlama makinesinin dakikadaki maksimum devir sayısı (**daireesel hız (m/s) ve disk çapına bağlı olarak**)

$$\frac{115 \text{ mm} \times \text{rpm } 13300 \times \sum 3.14}{60} = 80 \text{ m/s}$$

Renk kodu ile ayrılmış kullanım alanları:
Mavi = Metal
Yeşil = Taş
Siyah = Paslanmaz çelik

Son kullanma tarihi:
Disk, belirtilen tarihe kadar performans kaybı olmadan kullanılabilir,
Örnek:
V01/2015 = 1. Çeyrek 2015
V04/2015 = 2. Çeyrek 2015
V07/2015 = 3. Çeyrek 2015
V10/2015 = 4. Çeyrek 2015

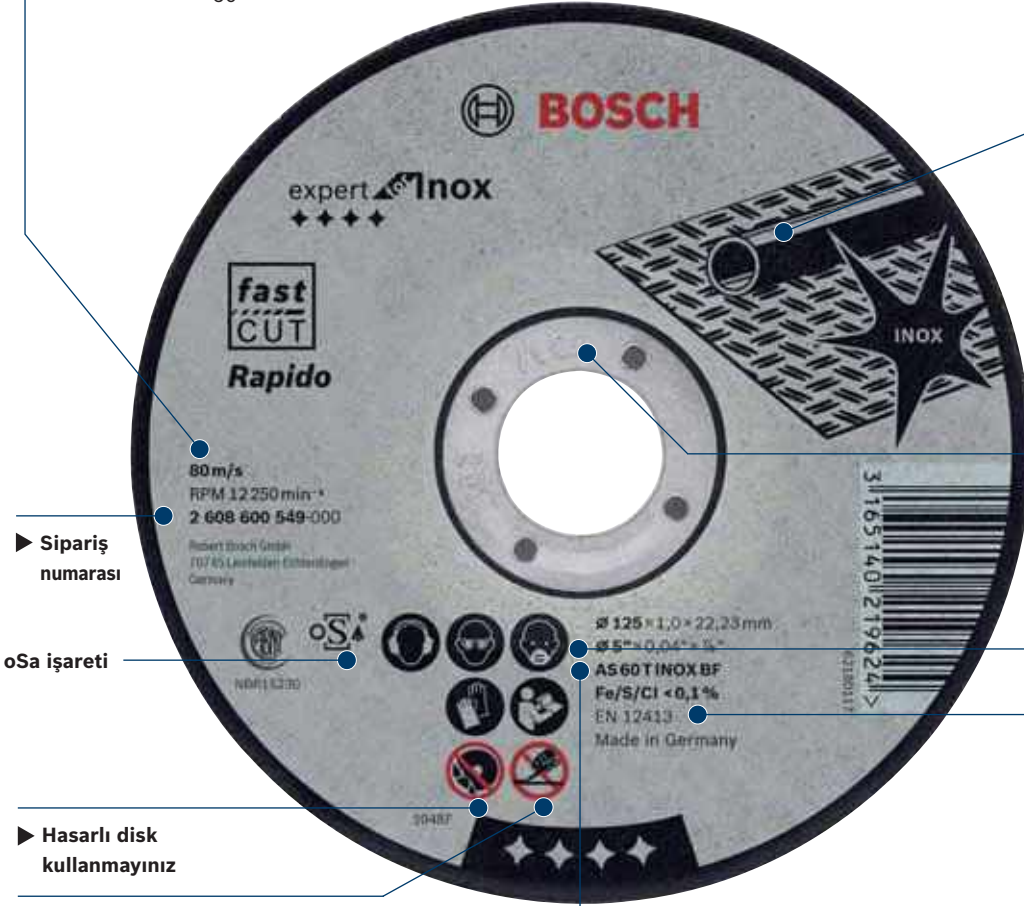

► Sipariş numarası

► oSa işareti

► Hasarlı disk kullanmayınız

► Kullanım kısıtlaması

► İş güvenliği

► 12413 sayılı EN normu yönergelerine uygun şekilde **üretimiştir**

► Disk boyutu – mm

► Disk boyutu – inç

► A = Alüminyum oksit (yüksek kaliteli alüminyum oksit)

C = Silisyum karbür (SiC)

30 = Kum kalınlığı

24 - 30 = Orta büyüklükte (FEPA normuna göre kum tanesi çapı)

S = Disk sertliği (DIN ISO 525):



L ile O arasında = Orta sertlikte, P ile S arasında = Sert, T ile W arasında = Çok sert

BF = Bakalit (yapay reçine) kaplı ve elyafı güçlendirilmiş

► **Demir, klor, kükürt ve asbest içermez**

Kesme ve Taşlamada Endüstriyel Kullanımdan Hafif Hizmete Zengin Ürün Gamı

Endüstriyel kalitede sonuçlardan, ekonomik fiyatlı ürünlere kadar talep edilebilecek her türlü disk Bosch'ta mevcut. Paslanmaz çelik uygulamalarından döküm demir malzemelere, inşaat çeliklerinden metal yapılara kadar her türlü çalışmada Bosch yüksek aşındırma hızı, uzun kullanım ömrü, yüksek güvenlik sağlayan ürünleri bütçenize en uygun fiyatlarla sunar.

| Ürün Gamı | Expert for Performans Serisi | Standard for* Ekonomik Seri |
|-----------------------------------------------|-------------------------------------------------------------------------------------------------------------------------------------|------------------------------------------------------------------------------------------------------------------------------------------|
| |  <p>expert Inox expert Metal</p> |  <p>standard Inox standard Metal</p> |
| Performans | Profesyonel kullanıma uygun | Günelik kullanıma uygun |
| Kullanım Avantajları | <ul style="list-style-type: none"> ▶ Uzun kullanım ömrü ▶ Yüksek kesme ve aşındırma hızı | <ul style="list-style-type: none"> ▶ Ekonomik fiyatlar ▶ İyi performans |
| Malzemeler | | |
| Dökme demir | ● | |
| Paslanmaz çelik | ● | ● |
| Metal, çelik | ● | ● |
| Mermer | ● | ● |
| Multi-Material (Alüminyum, plastik vb) | ● | |

*Standart for ekonomik seri kesici ve aşındırıcı disklere ekonomik ürünler bölümünden ulaşabilirsiniz.

BİR BOSCH YENİLİĞİ – Carbide Multi Wheel

Taşlama makinanız ile ahşap ve plastiği güvenle kesin

Güvenli kesim nasıl mümkün oldu ?

Tungsten karpit (elmas) aşındırıcılar; bıçak gövdesine özel bağlantı yöntemi sayesinde çok yüksek kuvvet ile bağlanır. Böylece taşlama sırasında kopma yaşanmaz ve güvenli bir kesim sağlanır.

Bıçak gövdesi için kullanılan malzeme taşlama makinelerinin sağladığı yüksek devir hızlarına uyumludur.

Kaliteli aşındırıcılar ve ince bıçak gövdesi sayesinde yüksek kesim hızına ulaşılır.



Ahşap



Plastik



Çivili ahşap



Betopan



Carbide Multi Wheel - Çok Amaçlı Kesici



| Çap mm | Göbek çapı mm | Kesme kalınlığı mm | Sipariş numarası | Ambalaj içeriği | EAN kodu 3165140... | Minimum sipariş adedi | Fiyat € | |
|-------------|---------------|--------------------|------------------|-----------------|---------------------|-----------------------|---------|--------|
| 10'lu paket | | | | | | | | |
| 115 | 22,23 | 1,2 | 0 615 997 5BU | 10 | 900621 | 1 | 90,45 | ►YENİ! |
| 50 | 10 | 1 | 1 600 A01 S5X* | 1 | 4059952507118 | 1 | 5,00 | ►YENİ! |
| 76 | 10 | 1 | 2 608 623 011* | 1 | 827621 | 1 | 8,45 | |
| 115 | 22,23 | 1,2 | 2 608 623 012 | 1 | 827638 | 1 | 10,09 | |
| 125 | 22,23 | 1,2 | 2 608 623 013 | 1 | 827645 | 1 | 10,69 | |

Diamond Metal Wheel

YENİ!



| Çap mm | Göbek çapı mm | Kesme kalınlığı mm | Sipariş numarası | Ambalaj içeriği | EAN kodu 3165140... | Minimum sipariş adedi | Fiyat € |
|--------|---------------|--------------------|------------------|-----------------|---------------------|-----------------------|---------|
| 105 | 20/16 | - | 2 608 900 531 | 1 | 4059952536804 | 1 | 13,85 |
| 115 | 22,23 | - | 2 608 900 532* | 1 | 4059952536811 | 1 | 15,30 |
| 125 | 22,23 | - | 2 608 900 533* | 1 | 4059952536828 | 1 | 19,90 |
| 180 | 22,23 | - | 2 608 900 535 | 1 | 4059952536842 | 1 | 35,50 |
| 230 | 22,23 | - | 2 608 900 536 | 1 | 4059952536859 | 1 | 44,95 |
| 355 | 25,40 | - | 2 608 900 537 | 1 | 4059952536866 | 1 | 119,90 |

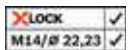

* 2 608 623 011 kodlu ürün GWS 12V-76 akülü taşlama makinası ile uyumludur.

* 1 600 A01 S5x kodlu ürün EasyCut & Grind taşlama makinası ile uyumludur.

* 2 608 900 532 - 533 kodlu ürünler hem X-LOCK hem de standart taşlama makineleri ile uyumludur.

Disk değiştirmeye son! Sadece bir diskle kesme, taşıma ve son perdah

3'ü bir arada diskin avantajları:

- ▶ Disk değişimine gerek kalmadan 3 uygulama birden uygulanabilir.
- ▶ Zaman ve maliyet tasarrufu sayesinde verimli çalışma.
- ▶ Metal ve paslanmaz çelik profillerin, boruların ve sacların kolayca kesilmesi.
- ▶ 2,5 mm inceliğindeki disk sayesinde ekstra dayanım, özellikle zor ulaşılan yerler için ideal.
- ▶ Taşıma sırasında sıcaklık sebebiyle malzemede renk değişimi olmaz.



Doğru kullanım için açö önerileri

Kesme

3 in 1
Cut • Grind • Finish

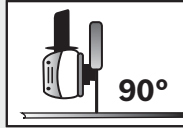

Kolay, hızlı ve hassas kesim.

Taşıma

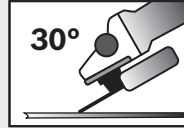

Hassas sonuçlu temiz taşıma. Hafif taşıma işleri için ideal.

Son perdah

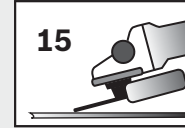

Hassas son perdah. İnce kum kalınlığı piyasadaki taşıma disklerine göre daha temiz sonuçlar sağlar.

İdeal üç katmanlı disk güçlendirmesi sayesinde üst düzey dayanım. OSA yönetmeliğine ve EN 12413'e uygundur.

3'ü bir arada diskler

3 in 1
Cut • Grind • Finish

- ▶ Bir diskle kesme, taşıma ve son perdah
- ▶ Metal ve paslanmaz çelik için uygun
- ▶ Taşıma makineleri için uygundur



| Spesifikasyon | Dış çap mm | Göbek çapı mm | Kalınlık mm | Sipariş numarası | Ambalaj içeriği | Palet adedi | EAN kodu 3165140... | Minimum Sipariş Adedi | Adet Fiyatı € |
|------------------|------------|---------------|-------------|------------------|-----------------|-------------|---------------------|-----------------------|---------------|
| Ürün özellikleri | | | | | | | | | |
| Bombeli | | | | | | | | | |
| A 46 S BF | 115 | 22,23 | 2,5 | 2 608 602 388 | 25 | 10,800 | 505253 | 25 | 1,71 |
| A 46 S BF | 125 | 22,23 | 2,5 | 2 608 602 389 | 25 | 8,100 | 505260 | 25 | 2,13 |

- Sipariş adetleri minimum sipariş adedi ve katlarında olmalıdır. Örnek; 100 adet tekil ürün alımı için sipariş miktarı 100 adet olarak girilmelidir.

PERFORMANS SERİSİ**Expert for** ◆◆◆◆

zorlu uygulamalar için üst düzey diskler

Kesme diskleri Expert for Metal

expert **Metal** ▶ Metalde zorlu uygulamalar için kesme diskleri
 ▶ Taşlama makineleri için uygundur



| Spesifikasyon | Dış Çap mm | Göbek çapı mm | Kalınlık mm | Sipariş numarası | Ambalaj içeriği | Palet adedi | EAN kodu 3765740... | Minimum Sipariş Adedi | Adet Fiyatı € |
|---------------|------------|---------------|-------------|------------------|-----------------|-------------|---------------------|-----------------------|---------------|
|---------------|------------|---------------|-------------|------------------|-----------------|-------------|---------------------|-----------------------|---------------|

Ürün özellikleri**Düz**

| | | | | | | | | | |
|------------|-----|-------|-----|---------------|----|--------|--------|----|------|
| AS 46 S BF | 115 | 22,23 | 1,6 | 2 608 600 214 | 25 | 12,150 | 116350 | 25 | 0,67 |
| A 30 S BF | 115 | 22,23 | 2,5 | 2 608 600 318 | 25 | 10,800 | 149402 | 25 | 0,57 |
| A 30 S BF | 115 | 22,23 | 3,0 | 2 608 603 395 | 25 | 9,000 | 706872 | 25 | 0,81 |
| AS 46 S BF | 125 | 22,23 | 1,6 | 2 608 600 219 | 25 | 12,150 | 116404 | 25 | 0,81 |
| A 30 S BF | 125 | 22,23 | 2,5 | 2 608 600 394 | 25 | 8,100 | 181846 | 25 | 0,78 |
| A 30 S BF | 150 | 22,23 | 2,5 | 2 608 600 382 | 25 | 5,250 | 181716 | 25 | 0,81 |
| A 30 S BF | 180 | 22,23 | 3,0 | 2 608 600 321 | 25 | 3,600 | 149433 | 25 | 0,89 |
| A 30 S BF | 230 | 22,23 | 3,0 | 2 608 600 324 | 25 | 2,250 | 149495 | 25 | 1,40 |

Bombeli

| | | | | | | | | | |
|-----------|-----|-------|-----|---------------|----|--------|--------|----|------|
| A 30 S BF | 115 | 22,23 | 2,5 | 2 608 600 005 | 25 | 10,800 | 031196 | 25 | 0,57 |
| A 30 S BF | 115 | 22,23 | 3,0 | 2 608 603 401 | 25 | 7,500 | 706933 | 25 | 0,81 |
| A 30 S BF | 125 | 22,23 | 2,5 | 2 608 600 221 | 25 | 8,100 | 116428 | 25 | 0,78 |
| A 30 S BF | 125 | 22,23 | 3,0 | 2 608 603 402 | 25 | 6,750 | 706940 | 25 | 1,02 |
| A 30 S BF | 180 | 22,23 | 3,0 | 2 608 600 316 | 25 | 3,600 | 149389 | 25 | 0,88 |
| A 30 S BF | 230 | 22,23 | 2,5 | 2 608 600 225 | 25 | 2,250 | 116466 | 25 | 1,31 |
| A 30 S BF | 230 | 22,23 | 3,0 | 2 608 600 226 | 25 | 2,250 | 116473 | 25 | 1,40 |

expert **Metal****Düz**

Profil kesme makinaları - Sabit pandüllü kesme - taşlama makineleri için uygundur
 Azami tahrik gücü 3 PS/2,4 kW



| | | | | | | | | | |
|-----------|-----|-------|-----|---------------|----|-----|--------|----|------|
| A 36 R BF | 300 | 25,40 | 2,8 | 2 608 600 542 | 10 | 780 | 218641 | 10 | 2,76 |
| A 36 R BF | 350 | 25,40 | 2,8 | 2 608 600 543 | 10 | 700 | 218658 | 10 | 3,57 |

Filesiz-Hızlı kesim için

| | | | | | | | | | |
|-----------|-----|-------|-----|---------------|----|-----|--------|----|------|
| A 30 T BF | 350 | 25,40 | 2,8 | 2 608 601 238 | 20 | 720 | 777230 | 20 | 3,57 |
| A 36 R BF | 400 | 25,40 | 3,2 | 2 608 600 544 | 10 | 540 | 218665 | 10 | 5,16 |

Düz

Benzinle çalışan metal kesme makinaları için uygun



| | | | | | | | | | |
|-----------|-----|-------|-----|---------------|----|-----|--------|----|------|
| A 24 R BF | 300 | 20,00 | 3,5 | 2 608 600 706 | 10 | 780 | 262071 | 10 | 5,48 |
|-----------|-----|-------|-----|---------------|----|-----|--------|----|------|

- Sipariş adetleri minimum sipariş adedi ve katlarında olmalıdır.
 Örnek; 100 adet tekil ürün alımı için sipariş miktarı 100 adet olarak girilmelidir.

Kesme diskleri Expert for Metal

expert  Metal

Rapido



| Spesifikasyon | Dış çap mm | Göbek çapı mm | Kalınlık mm | Sipariş numarası | Ambalaj içeriği | Palet adedi | EAN Kodu | Minimum Sipariş Adedi | Adet Fiyatı € |
|---------------|------------|---------------|-------------|------------------|-----------------|-------------|----------|-----------------------|---------------|
|---------------|------------|---------------|-------------|------------------|-----------------|-------------|----------|-----------------------|---------------|

Ürün özellikleri

Düz

Rapido özelliğine sahip olan diskler yüksek hızlı ve temiz kesimleri, malzemeyi ve diski istenmeyen sıcaklıklara yükseltmeden yapar

| | | | | | | | | | |
|------------|-----|-------|-----|---------------|----|--------|--------|----|------|
| AS 60 T BF | 115 | 22,23 | 1,0 | 2 608 603 394 | 25 | 21,000 | 706865 | 25 | 0,76 |
| AS 60 T BF | 125 | 22,23 | 1,0 | 2 608 603 396 | 25 | 16,200 | 706889 | 25 | 1,00 |
| AS 46 T BF | 180 | 22,23 | 1,6 | 2 608 603 399 | 25 | 6,300 | 706919 | 25 | 1,39 |
| AS 46 T BF | 230 | 22,23 | 1,9 | 2 608 603 400 | 25 | 3,000 | 706926 | 25 | 1,96 |

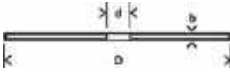

Bombeli

Rapido özelliğine sahip olan diskler yüksek hızlı ve temiz kesimleri, malzemeyi ve diski istenmeyen sıcaklıklara yükseltmeden yapar

| | | | | | | | | | |
|------------|-----|-------|-----|---------------|----|-------|--------|----|------|
| AS 46 T BF | 180 | 22,23 | 1,6 | 2 608 603 403 | 25 | 4,800 | 706957 | 25 | 1,39 |
| AS 46 T BF | 230 | 22,23 | 1,9 | 2 608 603 404 | 25 | 3,000 | 706964 | 25 | 1,96 |

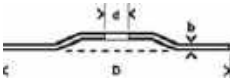

Dökme Demir Kesme diskleri Expert for Metal

expert  CastIron

- Sinterli ve sphero döküm malzemelerde etkili kesim sağlar
- Taşlama makineleri için uygundur



Düz

| | | | | | | | | | |
|---------|-----|-------|-----|---------------|----|-------|--------|----|------|
| AS 24 R | 230 | 22,23 | 3,0 | 2 608 600 546 | 25 | 1,875 | 218672 | 25 | 1,94 |
|---------|-----|-------|-----|---------------|----|-------|--------|----|------|

- Sipariş adetleri minimum sipariş adedi ve katlarında olmalıdır. Örnek; 100 adet tekil ürün alımı için sipariş miktarı 100 adet olarak girilmelidir.

Taşlama Diskleri Expert for Metal

- expert **for Metal** ▶ Metalde zorlu uygulamalar için uygun taşlama diskleri
▶ Taşlama makineleri için uygundur



| | Spesifikasyon | Dış çap mm | Göbek çapı mm | Kalınlık mm | Sipariş numarası | Ambalaj içeriği | Palet adedi | EAN kodu 3165140... | Minimum Sipariş Adedi | Adet Fiyatı € |
|-------------------------|---------------|------------|---------------|---------------|------------------|-----------------|-------------|------------------------|--------------------------|---------------|
| Ürün özellikleri | | | | | | | | | | |
| Bombeli | | | | | | | | | | |
| A 30 T BF | 115 | 22,23 | 4,0 | 2 608 600 007 | 10 | 4,860 | 056625 | 10 | 0,84 | |
| A 30 T BF | 115 | 22,23 | 6,0 | 2 608 600 218 | 10 | 3,240 | 116398 | 10 | 0,98 | |
| A 30 T BF | 125 | 22,23 | 6,0 | 2 608 600 223 | 10 | 3,240 | 116442 | 10 | 1,30 | |
| A 30 T BF | 150 | 22,23 | 6,0 | 2 608 600 389 | 10 | 2,100 | 181785 | 10 | 1,46 | |
| A 30 T BF | 180 | 22,23 | 6,0 | 2 608 600 315 | 10 | 1,440 | 149372 | 10 | 1,65 | |
| A 30 T BF | 180 | 22,23 | 8,0 | 2 608 600 379 | 10 | 1,440 | 181686 | 10 | 1,92 | |
| A 30 T BF | 230 | 22,23 | 6,0 | 2 608 600 228 | 10 | 900 | 116497 | 10 | 2,82 | |
| A 30 T BF | 230 | 22,23 | 8,0 | 2 608 600 386 | 10 | 600 | 181754 | 10 | 3,21 | |

**Ray kesme diskleri Special for Rail**

- ▶ Benzinli testere için uygundur
▶ Maksimum dönüş hızı 100 m/s (RPM 5500 min.-1)

special **for Rail**

Düz

| | | | | | | | | | |
|----------|-----|------|-----|---------------|----|-----|--------|----|------|
| A30 S BF | 355 | 25,4 | 4,0 | 2 608 601 339 | 10 | 660 | 804721 | 10 | 8,11 |
|----------|-----|------|-----|---------------|----|-----|--------|----|------|



- Sipariş adetleri minimum sipariş adedi ve katlarında olmalıdır.
Örnek; 100 adet tekil ürün alımı için sipariş miktarı 100 adet olarak girilmelidir.

Kesme diskleri Paslanmaz Çelik - Turbo seri

Rapido

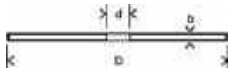

| Spesifikasyon | Dış çap mm | Göbet çapı mm | Kalınlık mm | Sipariş numarası | Ambalaj içeriği | Palet adedi | EAN kodu 3765740... | Minimum Sipariş Adedi | Adet Fiyatı € |
|---------------|------------|---------------|-------------|------------------|-----------------|-------------|---------------------|-----------------------|---------------|
|---------------|------------|---------------|-------------|------------------|-----------------|-------------|---------------------|-----------------------|---------------|

Düz

Rapido, çapak oluşumu veya kesilen malzemede renk değişimi olmadan hızlı ve temiz çapaksız kesimler

| | | | | | | | | | |
|--------------|-----|-------|-----|---------------|----|--------|--------|----|------|
| A 60 W BF 41 | 115 | 22,23 | 1,0 | 2 608 602 220 | 25 | 24,300 | 449236 | 25 | 0,71 |
| A 60 W BF 41 | 125 | 22,23 | 1,0 | 2 608 602 221 | 25 | 18,000 | 449243 | 25 | 0,83 |

Kesme diskleri Expert for Inox (Paslanmaz çelik)

expert for Inox

- Paslanmaz çelikte zorlu uygulamalar için uygun kesme diskleri
- Taşlama makineleri için uygundur

Rapido

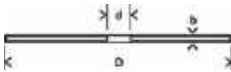

Düz

Rapido, çapak oluşumu veya kesilen malzemede renk değişimi olmadan hızlı ve temiz çapaksız kesimler

| | | | | | | | | | |
|-----------------|-----|-------|-----|---------------|----|--------|--------|----|------|
| AS 60 T INOX BF | 115 | 22,23 | 1,0 | 2 608 600 545 | 25 | 24,000 | 220927 | 25 | 0,67 |
| AS 60 T INOX BF | 125 | 22,23 | 1,0 | 2 608 600 549 | 25 | 16,200 | 219624 | 25 | 0,73 |
| AS 46 T INOX BF | 180 | 22,23 | 1,6 | 2 608 603 406 | 25 | 5,400 | 706988 | 25 | 1,34 |
| AS 46 T INOX BF | 230 | 22,23 | 1,9 | 2 608 603 407 | 25 | 3,000 | 706995 | 25 | 1,98 |

Bombeli

| | | | | | | | | | |
|-----------------|-----|-------|-----|---------------|----|-------|--------|----|------|
| AS 46 T INOX BF | 180 | 22,23 | 1,6 | 2 608 600 710 | 25 | 5,400 | 262842 | 25 | 1,34 |
| AS 46 T INOX BF | 230 | 22,23 | 1,9 | 2 608 600 711 | 25 | 3,375 | 262859 | 25 | 1,98 |

expert for Inox

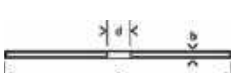

Düz

| | | | | | | | | | |
|-----------------|-----|-------|-----|----------------|----|--------|--------|----|------|
| A 60 R INOX BF | 76 | 10 | 1,0 | 2 608 601 520* | 5 | 2,000 | 830560 | 1 | 6,03 |
| AS 46 T INOX BF | 115 | 22,23 | 1,6 | 2 608 600 215 | 25 | 12,150 | 116367 | 25 | 0,75 |
| AS 46 T INOX BF | 115 | 22,23 | 2,0 | 2 608 600 093 | 25 | 12,150 | 070898 | 25 | 0,99 |
| AS 30 S INOX BF | 115 | 22,23 | 2,5 | 2 608 600 319 | 25 | 10,800 | 149419 | 25 | 0,75 |
| AS 46 T INOX BF | 125 | 22,23 | 1,6 | 2 608 600 220 | 25 | 12,150 | 116411 | 25 | 0,87 |
| AS 46 T INOX BF | 125 | 22,23 | 2,0 | 2 608 600 094 | 25 | 8,100 | 070904 | 25 | 0,89 |
| AS 46 T INOX BF | 150 | 22,23 | 1,6 | 2 608 603 405 | 25 | 7,875 | 706971 | 25 | 1,18 |
| AS 46 T INOX BF | 180 | 22,23 | 2,0 | 2 608 600 095 | 25 | 3,600 | 070911 | 25 | 1,27 |
| AS 30 S INOX BF | 180 | 22,23 | 3,0 | 2 608 600 322 | 25 | 3,600 | 149440 | 25 | 1,07 |
| AS 46 T INOX BF | 230 | 22,23 | 2,0 | 2 608 600 096 | 25 | 3,000 | 070928 | 25 | 1,88 |
| AS 30 S INOX BF | 230 | 22,23 | 3,0 | 2 608 600 325 | 25 | 2,250 | 149501 | 25 | 1,73 |

- Sipariş adetleri minimum sipariş adedi ve katlarında olmalıdır. Örnek; 100 adet tekil ürün alımı için sipariş miktarı 100 adet olarak girilmelidir.

* 2 608 601 520 kodlu ürün GWS 12V-76 akülü taşlama makinası ile uyumludur.

Titreşim kontrollü taşlama diskleri:

Daha az titreşim ve daha az gürültü

Taşlama esnasında titreşim ve gürültü oluşmaktadır. Yeni, yarı esnek titreşim kontrollü taşlama diskleri titreşimi önemli oranda azaltmaktadır. Bu ise çalışma sonuçlarını optimize eder ve çalışmayı kolaylaştırır.

Esneklik sayesinde disk işlenecek malzemenin yüzeyine mükemmel uyum sağlamaktadır.



Taşlama sırasında daha az gürültü

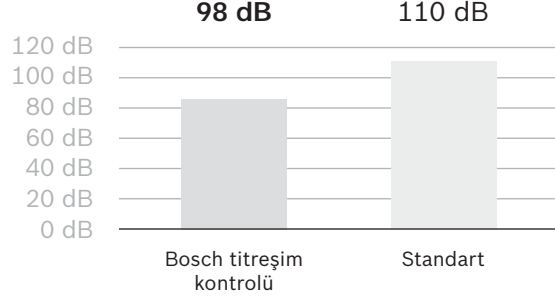

Daha soğuk zımparalama, daha iyi talaş taşıma ve yüzey renginin daha az bozulması: özel gofret benzeri tasarımı bunu mümkün kılmaktadır.



Optimum üç katmanlı disk güçlendirmesi sayesinde azami iş güvenliği. OSA yönergesine uygun imal edilmiştir. EN 12413'e uygundur.

Titreşim kontrollü yarı esnek taşlama taşları



- Hafif taşlama işleri için. Diskin esnekliği sayesinde bombeli yüzeylerde çalışmak için uygundur. Diskin diğer avantajları: Daha az titreşimli ve daha az gürültülü, daha soğuk zımparalama (sıcaklık sebebiyle daha az renk değişimi)



| Ürün özellikleri | Spesifikasyon | Dış çap mm | Göbek çapı mm | Kalınlık mm | Sipariş numarası | Ambalaj içeriği | Palet Adedi | EAN kodu 3165140... | Minimum Sipariş Adedi | Adet Fiyatı € |
|------------------|---------------|------------|---------------|---------------|------------------|-----------------|-------------|---------------------|-----------------------|---------------|
| Bombeli | | | | | | | | | | |
| WA 46 BF | 115 | 22,23 | 3,0 | 2 608 602 217 | 10 | 10,080 | 448826 | 10 | 1,47 | |
| WA 46 BF | 125 | 22,23 | 3,0 | 2 608 602 218 | 10 | 7,200 | 448833 | 10 | 1,64 | |

Taşlama diskleri – Paslanmaz (inox)

expert **INOX**

- Paslanmaz çelikte zorlu uygulamalar ve yüzey temizleme için uygundur



| Bombeli | Spesifikasyon | Dış çap mm | Göbek çapı mm | Kalınlık mm | Sipariş numarası | Ambalaj içeriği | Palet Adedi | EAN kodu 3165140... | Minimum Sipariş Adedi | Adet Fiyatı € |
|-----------------|---------------|------------|---------------|---------------|------------------|-----------------|-------------|---------------------|-----------------------|---------------|
| AS 30 S INOX BF | 115 | 22,23 | 6,0 | 2 608 600 539 | 10 | 3,240 | 218610 | 10 | 1,21 | |
| AS 30 S INOX BF | 125 | 22,23 | 6,0 | 2 608 602 488 | 10 | 3,360 | 523042 | 10 | 1,64 | |
| AS 30 S INOX BF | 150 | 22,23 | 6,0 | 2 608 602 489 | 10 | 2,100 | 523059 | 10 | 1,93 | |
| AS 30 S INOX BF | 180 | 22,23 | 6,0 | 2 608 600 540 | 10 | 1,680 | 218627 | 10 | 2,14 | |
| AS 30 S INOX BF | 230 | 22,23 | 6,0 | 2 608 600 541 | 10 | 1,050 | 218634 | 10 | 3,43 | |

- Sipariş adetleri minimum sipariş adedi ve katlarında olmalıdır. Örnek; 100 adet tekil ürün alımı için sipariş miktarı 100 adet olarak girilmelidir.

Kesme diskleri Rapido Multi Construction

Rapido MultiConstruction

- Taşlama makineleri için uygun
- İnce Rapido-disk birçok avantaj sağlamaktadır: Daha az güçle hızlı ve temiz kesim, yüksek hassasiyet, daha az ses ve toz, kesilen malzemede renk değişimi veya çapak oluşumu yok

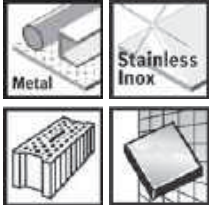

| Spesifikasyon | Diş çapı mm | Göbek çapı mm | Kalınlık mm | Sipariş numarası | Ambalaj içeriği | Palet adedi | EAN kodu 3165140... | Minimum Sipariş Adedi | Adet Fiyatı € |
|---------------|-------------|---------------|-------------|------------------|-----------------|-------------|---------------------|-----------------------|---------------|
|---------------|-------------|---------------|-------------|------------------|-----------------|-------------|---------------------|-----------------------|---------------|

Ürün özellikleri

Düz

Farklı malzeme kullanım alanları için uygundur

Alüminyum, metal, inoks, demir harici metaller, taş, yumuşak fayans, mermer ve plastikler için kesme diskli



| | | | | | | | | | |
|-------------|-----|-------|-----|---------------|----|--------|--------|----|------|
| ACS 60 V BF | 115 | 22,23 | 1,0 | 2 608 602 384 | 25 | 24,300 | 505208 | 25 | 0,83 |
| ACS 60 V BF | 125 | 22,23 | 1,0 | 2 608 602 385 | 25 | 21,600 | 505215 | 25 | 0,95 |
| ACS 46 V BF | 125 | 22,23 | 1,6 | 2 608 602 383 | 25 | 12,000 | 505192 | 25 | 1,18 |
| ACS 46 V BF | 180 | 22,23 | 1,6 | 2 608 602 766 | 25 | 4,800 | 629713 | 25 | 1,76 |
| ACS 46 V BF | 230 | 22,23 | 1,9 | 2 608 602 767 | 25 | 3,000 | 629720 | 25 | 2,34 |

Kesme diskleri - taş

Kesme diskleri Expert for Stone

expert for Stone

- Taşta zorlu uygulamalar için uygun kesme diskleri
- Taşlama makineleri için uygundur



Bombeli

| | | | | | | | | | |
|-----------|-----|-------|-----|---------------|----|--------|--------|----|------|
| C 24 R BF | 115 | 22,23 | 2,5 | 2 608 600 004 | 25 | 10,800 | 031189 | 25 | 0,62 |
| C 24 R BF | 125 | 22,23 | 2,5 | 2 608 600 222 | 25 | 8,100 | 116435 | 25 | 0,81 |
| C 24 R BF | 180 | 22,23 | 3,0 | 2 608 600 317 | 25 | 3,600 | 149396 | 25 | 1,01 |
| C 24 R BF | 230 | 22,23 | 3,0 | 2 608 600 227 | 25 | 2,250 | 116480 | 25 | 1,76 |

Düz

| | | | | | | | | | |
|-----------|-----|-------|-----|---------------|----|--------|--------|----|------|
| C 24 R BF | 115 | 22,23 | 2,5 | 2 608 600 320 | 25 | 10,800 | 149426 | 25 | 0,62 |
| C 24 R BF | 125 | 22,23 | 2,5 | 2 608 600 385 | 25 | 8,100 | 181747 | 25 | 0,81 |
| C 24 R BF | 150 | 22,23 | 2,5 | 2 608 600 383 | 25 | 5,250 | 181723 | 25 | 0,96 |
| C 24 R BF | 180 | 22,23 | 3,0 | 2 608 600 323 | 25 | 3,600 | 149457 | 25 | 1,01 |
| C 24 R BF | 230 | 22,23 | 3,0 | 2 608 600 326 | 25 | 2,250 | 149556 | 25 | 1,76 |

- Sipariş adetleri minimum sipariş adedi ve katlarında olmalıdır. Örnek; 100 adet tekil ürün alımı için sipariş miktarı 100 adet olarak girilmelidir.

GSM Standard ve GBG 8 taşlama motorları için aksesuarlar



Taşlama motorları için taşlama taşı – korindon

- **İnce** kum kalınlığında: Sertleştirilmiş ve sertleştirilmemiş çeliğin, spiral matkap uçlarının (taş matkap uçları hariç), planya bıçaklarının, keskilerin, raspalama aksesuarlarının, nokta zımbalarının, çim biçme makinesi bıçaklarının hassas taşlanması için uygun
- **Kaba** kum kalınlığında: Sertleştirilmiş ve sertleştirilmemiş çeliğin, ahşap keskilerin, planya bıçaklarının, keskilerin, baltaların vs. ön taşlaması için uygun
- Seramik bağlantı, korindon, silindirik



| Disk çap (d1) mm | Kalınlık (b1) mm | Göbek çap (d2) mm | Kum kalınlığı | Sipariş numarası | Ambalaj içeriği | Palet adedi | EAN kodu 3165140... | Minimum Sipariş Adedi | Adet Fiyatı € |
|-----------------------------------------------------|------------------|-------------------|---------------|------------------|-----------------|-------------|---------------------|-----------------------|---------------|
| Ürün özellikleri | | | | | | | | | |
| GBG 35-15 için uygun | | | | | | | | | |
| 150 | 20 | 20 | 24 | 1 609 201 649 | 1 | - | 008990 | 1 | 11,50 |
| 150 | 20 | 20 | 60 | 1 609 201 650 | 1 | - | 009003 | 1 | 11,50 |
| GSM 175 Standard için uygun | | | | | | | | | |
| 175 | 25 | 32 | 36 | 2 608 600 109 | 1 | - | 084819 | 1 | 15,88 |
| 175 | 25 | 32 | 60 | 2 608 600 110 | 1 | - | 084826 | 1 | 15,88 |
| Bosch GSM 200; GSM 200 D Standard için uygun | | | | | | | | | |
| 200 | 25 | 32 | 36 | 2 608 600 111 | 1 | - | 084833 | 1 | 20,06 |
| 200 | 25 | 32 | 60 | 2 608 600 112 | 1 | - | 084840 | 1 | 20,06 |

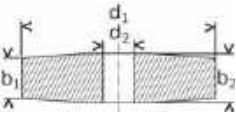

Taşlama motorları için taşlama taşı – SiC

- Taş matkap uçlarının, sert metal ve sert metalle bezenmiş takımların ve ayrıca dökme demir parçalarının zımparalanması için uygun

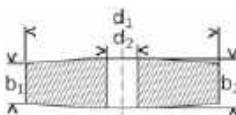

Bosch GSM 200; GSM 200 D Standard için uygun

| | | | | | | | | | |
|-----|----|----|----|---------------|---|-----|--------|---|-------|
| 200 | 25 | 32 | 46 | 2 608 600 106 | 1 | 300 | 084789 | 1 | 22,50 |
|-----|----|----|----|---------------|---|-----|--------|---|-------|

Bosch GGS 6 S kalıpcı taşlamalar için taşlama taşları

Taşlama motorları için taşlama taşı

► Çelik veya dökme demirde kaba taşlama için uygun

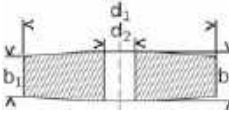

| Disk çap mm | Kalınlık (b1) mm | Kalınlık (b2) mm | Göbek çap mm | Kum kalınlığı | Sipariş numarası | Ambalaj içeriği | Palet adedi | EAN kodu 3165140... | Minimum Sipariş Adedi | Adet Fiyatı € |
|-------------|------------------|------------------|--------------|---------------|------------------|-----------------|-------------|---------------------|-----------------------|---------------|
|-------------|------------------|------------------|--------------|---------------|------------------|-----------------|-------------|---------------------|-----------------------|---------------|

Korindon - Çelikte kaba taşlama için uygun - GGS 6 Standard; Tip 1207 için uygun

| | | | | | | | | | | |
|-----|----|----|----|----|----------------------|---|---|--------|---|-------|
| 125 | 26 | 32 | 20 | 24 | 1 608 600 069 | 1 | - | 057301 | 1 | 13,48 |
|-----|----|----|----|----|----------------------|---|---|--------|---|-------|

Korindon - Dökme demir için özel

| | | | | | | | | | | |
|-----|----|----|----|----|----------------------|---|---|--------|---|-------|
| 100 | 27 | 32 | 20 | 24 | 1 608 600 059 | 1 | - | 051385 | 1 | 14,92 |
|-----|----|----|----|----|----------------------|---|---|--------|---|-------|

Silisyum Karpit (SiC) - Dökme demirde kaba taşlama için uygun - GGS 6 Standard; Tip 1207 için uygun

| | | | | | | | | | | |
|-----|----|----|----|----|----------------------|---|---|--------|---|-------|
| 125 | 26 | 32 | 20 | 20 | 1 608 600 068 | 1 | - | 127875 | 1 | 17,26 |
|-----|----|----|----|----|----------------------|---|---|--------|---|-------|

Taşlama makineleri için keçe diskler

Taşlama keçesi, Best for Metal

best **for Metal** ► Metalin, demir dışı metallerin işlenmesi için uygundur



Optimum devir sayısı 5.500 dev/dak

| | | | | | | | | | |
|-----|-------|-------|-------|----------------------|---|-------|--------|---|------|
| 115 | 22,23 | siyah | 8.350 | 2 608 607 632 | 5 | 1,350 | 528726 | 5 | 3,89 |
|-----|-------|-------|-------|----------------------|---|-------|--------|---|------|

Optimum devir sayısı 5.000 dev/dak

| | | | | | | | | | |
|-----|-------|-------|-------|----------------------|---|-------|--------|---|------|
| 125 | 22,23 | siyah | 7.650 | 2 608 607 633 | 5 | 1,350 | 528733 | 5 | 4,29 |
|-----|-------|-------|-------|----------------------|---|-------|--------|---|------|

EasyCut & Grind taşlama makinesi için kesme diski



| Disk çap (d1)mm | Kalınlık (b1) mm | Göbek çap (d2) mm | Kum kalınlığı | Sipariş numarası | Ambalaj içeriği | Palet adedi | EAN kodu 3165140... | Minimum Sipariş Adedi | Adet Fiyatı € |
|-----------------|------------------|-------------------|---------------|------------------|-----------------|-------------|---------------------|-----------------------|---------------|
|-----------------|------------------|-------------------|---------------|------------------|-----------------|-------------|---------------------|-----------------------|---------------|

Ürün özellikleri

EasyCut & Grind taşlama makinesi ile uyumlu metal kesme diski

| | | | | | | | | | |
|----|---|----|---|----------------------|---|---|---------------|---|------|
| 50 | 1 | 10 | - | 1 600 A01 S5Y | 3 | - | 4059952507125 | 1 | 3,45 |
|----|---|----|---|----------------------|---|---|---------------|---|------|

► **YENİ!**

- Sipariş adetleri minimum sipariş adedi ve katlarında olmalıdır. Örnek; 100 adet tekil ürün alımı için sipariş miktarı 100 adet olarak girilmelidir.

Taşlama makineleri için Flap zımpara diskleri

Best for Inox X581 Zirkon flap zımpara diskleri, açılı model

best for **Inox**

► Paslanmaz çelik (Inox) malzemelerde kullanıma uygun
seramik katkıli flap zımpara disk



| Disk çap mm | Göbek çap mm | Kum kalınlığı | Devir sayısı, maks. dev/dak | Sipariş numarası | Ambalaj içeriği | Palet adedi | EAN Kodu 3165140... | Minimum Sipariş Adedi | Adet Fiyatı € |
|-------------|--------------|---------------|-----------------------------|------------------|-----------------|-------------|---------------------|-----------------------|---------------|
| Bombeli | | | | | | | | | |
| 115 | 22,23 | 40 | 13,300 | 2 608 608 263 | 10 | 2,700 | 590846 | 10 | 2,60 |
| 115 | 22,23 | 60 | 13,300 | 2 608 608 264 | 10 | 2,700 | 590853 | 10 | 2,60 |
| 115 | 22,23 | 80 | 13,300 | 2 608 608 265 | 10 | 2,700 | 590860 | 10 | 2,60 |
| 125 | 22,23 | 40 | 12.250 | 2 608 607 638 | 10 | 2,700 | 528788 | 10 | 2,95 |
| 125 | 22,23 | 60 | 12.250 | 2 608 607 639 | 10 | 3,240 | 528795 | 10 | 2,95 |
| 125 | 22,23 | 80 | 12.250 | 2 608 607 640 | 10 | 3,240 | 528801 | 10 | 2,95 |

Best for Metal X571 Zirkon-Alox flap zımpara diskleri

best for **Metal**

► Paslanmaz çelik (Inox) ve çok amaçlı metal malzemelerde kullanıma uygun
flap zımpara disk



| Disk çap mm | Göbek çap mm | Kum kalınlığı | Devir sayısı, maks. dev/dak | Sipariş numarası | Ambalaj içeriği | Palet adedi | EAN kodu 3165140... | Minimum Sipariş Adedi | Adet Fiyatı € |
|-------------|--------------|---------------|-----------------------------|------------------|-----------------|-------------|---------------------|-----------------------|---------------|
| Bombeli | | | | | | | | | |
| 115 | 22,23 | 40 | 13.300 | 2 608 605 450 | 10 | 2,700 | 162708 | 10 | 1,46 |
| 115 | 22,23 | 60 | 13.300 | 2 608 605 451 | 10 | 2,700 | 162715 | 10 | 1,46 |
| 115 | 22,23 | 80 | 13.300 | 2 608 605 452 | 10 | 3,240 | 162722 | 10 | 1,46 |
| 115 | 22,23 | 120 | 13.300 | 2 608 607 319 | 10 | 2,700 | 270205 | 10 | 1,46 |
| 125 | 22,23 | 40 | 12.250 | 2 608 606 922 | 10 | 3,240 | 185219 | 10 | 1,87 |
| 125 | 22,23 | 60 | 12.250 | 2 608 606 923 | 10 | 2,700 | 185226 | 10 | 1,87 |
| 125 | 22,23 | 80 | 12.250 | 2 608 606 924 | 10 | 2,700 | 185233 | 10 | 1,87 |
| 125 | 22,23 | 120 | 12.250 | 2 608 607 320 | 10 | 2,700 | 270212 | 10 | 1,87 |
| 180 | 22,23 | 40 | 8.500 | 2 608 606 737 | 10 | 900 | 180023 | 10 | 3,55 |
| 180 | 22,23 | 60 | 8.500 | 2 608 606 738 | 10 | 1,080 | 180030 | 10 | 3,55 |
| 180 | 22,23 | 80 | 8.500 | 2 608 606 739 | 10 | 900 | 180047 | 10 | 3,55 |

- Sipariş adetleri minimum sipariş adedi ve katlarında olmalıdır.
Örnek; 100 adet tekil ürün alımı için sipariş miktarı 100 adet olarak girilmelidir.

Expert for Metal X551 Zirkon-Alox flap zımpara diskleri

expert  **Metal** ▶ Özellikle metal yüzeyin temizlenmesi ve zımparalanması için uygundur



| Disk çap mm | Göbek çap mm | Kum kalınlığı | Devir sayısı, maks. dev/dak | Sipariş numarası | Ambalaj içeriği | Palet adedi | EAN kodu 3165140... | Minimum Sipariş Adedi | Adet Fiyatı € |
|-------------|--------------|---------------|-----------------------------|------------------|-----------------|-------------|---------------------|-----------------------|---------------|
|-------------|--------------|---------------|-----------------------------|------------------|-----------------|-------------|---------------------|-----------------------|---------------|

Bombeli

| | | | | | | | | | |
|-----|-------|-----|--------|---------------|----|-------|--------|----|------|
| 115 | 22,23 | 40 | 13.300 | 2 608 606 752 | 10 | 3,240 | 180177 | 10 | 1,27 |
| 115 | 22,23 | 60 | 13.300 | 2 608 606 753 | 10 | 2,700 | 180184 | 10 | 1,27 |
| 115 | 22,23 | 80 | 13.300 | 2 608 606 754 | 10 | 2,700 | 180191 | 10 | 1,27 |
| 115 | 22,23 | 120 | 13.300 | 2 608 607 346 | 10 | 3,240 | 270847 | 10 | 1,27 |
| 125 | 22,23 | 40 | 12.250 | 2 608 606 716 | 10 | 2,700 | 179812 | 10 | 1,61 |
| 125 | 22,23 | 60 | 12.250 | 2 608 606 717 | 10 | 2,700 | 179829 | 10 | 1,61 |
| 125 | 22,23 | 80 | 12.250 | 2 608 606 718 | 10 | 2,700 | 179836 | 10 | 1,61 |
| 125 | 22,23 | 120 | 12.250 | 2 608 607 347 | 10 | 2,700 | 270854 | 10 | 1,61 |

Standard for Metal X431 Alüminyum oksit flap zımpara diskleri

standard  **Metal** ▶ Özellikle metal yüzeyin temizlenmesi ve zımparalanması için uygundur



| Disk çap mm | Göbek çap mm | Kum kalınlığı | Devir sayısı, maks. dev/dak | Sipariş numarası | Ambalaj içeriği | Palet adedi | EAN kodu 3165140... | Minimum Sipariş Adedi | Adet Fiyatı € |
|-------------|--------------|---------------|-----------------------------|------------------|-----------------|-------------|---------------------|-----------------------|---------------|
|-------------|--------------|---------------|-----------------------------|------------------|-----------------|-------------|---------------------|-----------------------|---------------|

Bombeli

| | | | | | | | | | |
|-----|-------|-----|--------|---------------|----|-------|--------|----|------|
| 115 | 22,23 | 40 | 13.300 | 2 608 603 652 | 10 | 2,700 | 744034 | 10 | 1,03 |
| 115 | 22,23 | 60 | 13.300 | 2 608 603 653 | 10 | 2,700 | 744041 | 10 | 1,03 |
| 115 | 22,23 | 80 | 13.300 | 2 608 603 654 | 10 | 2,700 | 744058 | 10 | 1,03 |
| 115 | 22,23 | 120 | 13.300 | 2 608 603 655 | 10 | 2,700 | 744065 | 10 | 1,03 |
| 125 | 22,23 | 40 | 12.250 | 2 608 603 656 | 10 | 2,700 | 744072 | 10 | 1,33 |
| 125 | 22,23 | 60 | 12.250 | 2 608 603 657 | 10 | 2,700 | 744089 | 10 | 1,33 |
| 125 | 22,23 | 80 | 12.250 | 2 608 603 658 | 10 | 2,700 | 744096 | 10 | 1,33 |
| 125 | 22,23 | 120 | 12.250 | 2 608 603 659 | 10 | 2,700 | 744102 | 10 | 1,33 |

- Sipariş adetleri minimum sipariş adedi ve katlarında olmalıdır. Örnek; 100 adet tekil ürün alımı için sipariş miktarı 100 adet olarak girilmelidir.

Taşıma makineleri için Fiber zımpara diskleri

R780 Seramik Fiber Disk



Minumum Tıkanma ve Renk Atma

Üstün teknoloji ile üretilen kaplama yapısı sayesinde minumum tıkanma ve renk atma

İstikrarlı Kazıma:

Kalın ve vulkanize taban yapısı sayesinde istikrarlı kazıma performansı

Yüksek Performans

Kaba kumlarda üstün kazıma performansı

R780 Seramik Fiber Disk, Best for Metal + Inox

best for Metal+Inox



- ▶ Kaba kumlarda yüksek kazıma performansı ve seramik içeriği sayesinde ince kumlarda mükemmel yüzey kalitesi.
- ▶ Ekstra kalın ve vulkanize taban yapısı sayesinde istikrarlı kazıma performansı.
- ▶ Üstün teknoloji ile üretilen kaplama yapısı sayesinde minumum tıkanma ve renk atma.
- ▶ Inox, düşük karbonlu çelik, demir içermeyen metaller, dökme demir ve alüminyum malzemelerde kullanıma uygun.



| Disk çap mm | Göbek çap mm | Kum kalınlığı | Devir sayısı, maks. dev/dak | Sipariş numarası | Ambalaj içeriği | Palet adedi | EAN1 kodu 3165140... | Minimum Sipariş Adedi | Adet Fiyatı € |
|-------------|--------------|---------------|-----------------------------|------------------|-----------------|-------------|----------------------|-----------------------|---------------|
| 115 | 22,23 | 36 | - | 2 608 621 604 | 50 | - | 915168 | 50 | 0,68 |
| 115 | 22,23 | 50 | - | 2 608 621 605 | 50 | - | 915175 | 50 | 0,54 |
| 115 | 22,23 | 60 | - | 2 608 621 606 | 50 | - | 915182 | 50 | 0,53 |
| 115 | 22,23 | 80 | - | 2 608 621 607 | 50 | - | 915199 | 50 | 0,53 |
| 115 | 22,23 | 100 | - | 2 608 621 608 | 50 | - | 915205 | 50 | 0,53 |
| 115 | 22,23 | 120 | - | 2 608 621 609 | 50 | - | 915212 | 50 | 0,53 |
| 125 | 22,23 | 36 | - | 2 608 621 610 | 50 | - | 915229 | 50 | 0,71 |
| 125 | 22,23 | 50 | - | 2 608 621 611 | 50 | - | 915236 | 50 | 0,71 |
| 125 | 22,23 | 60 | - | 2 608 621 612 | 50 | - | 915243 | 50 | 0,68 |
| 125 | 22,23 | 80 | - | 2 608 621 613 | 50 | - | 915250 | 50 | 0,68 |
| 125 | 22,23 | 100 | - | 2 608 621 614 | 50 | - | 915267 | 50 | 0,68 |
| 125 | 22,23 | 120 | - | 2 608 621 615 | 50 | - | 915274 | 50 | 0,68 |
| 180 | 22,23 | 36 | - | 2 608 621 616 | 50 | - | 915281 | 50 | 2,15 |
| 180 | 22,23 | 50 | - | 2 608 621 617 | 50 | - | 915298 | 50 | 1,55 |
| 180 | 22,23 | 60 | - | 2 608 621 618 | 50 | - | 915304 | 50 | 1,38 |
| 180 | 22,23 | 80 | - | 2 608 621 619 | 50 | - | 915311 | 50 | 1,27 |
| 180 | 22,23 | 100 | - | 2 608 621 620 | 50 | - | 915328 | 50 | 1,21 |
| 180 | 22,23 | 120 | - | 2 608 621 621 | 50 | - | 915335 | 50 | 1,15 |



- Sipariş adetleri minimum sipariş adedi ve katlarında olmalıdır. Örnek; 100 adet tekil ürün alımı için sipariş miktarı 100 adet olarak girilmelidir.

R574 Zirkon Fiber Disk, Best for Metalbest ^{for} Metal

- ▶ Kaba ve ince kumlarda üstün performans.
- ▶ Metal, dökme demir, çelik ve paslanmaz çelik gibi malzemelerde tüm kazıma, pas giderme, çapak alma işlemleri için ideal
- ▶ Uzun kullanım ömrü ve yüksek kazıma performansı.



| Disk çap mm | Göbek çap mm | Kum kalınlığı | Devir sayısı, maks. dev/dak | Sipariş numarası | Ambalaj içeriği | Palet adedi | EAN kodu 3165140... | Minimum Sipariş Adedi | Adet Fiyatı € |
|-------------|--------------|---------------|-----------------------------|------------------|-----------------|-------------|---------------------|-----------------------|---------------|
| 115 | 22,23 | 24 | - | 2 608 606 725 | 50 | - | 179904 | 50 | 0,42 |
| 115 | 22,23 | 36 | - | 2 608 607 254 | 50 | - | 247917 | 50 | 0,39 |
| 115 | 22,23 | 60 | - | 2 608 606 727 | 50 | - | 179928 | 50 | 0,38 |
| 115 | 22,23 | 80 | - | 2 608 606 728 | 50 | - | 179935 | 50 | 0,38 |
| 115 | 22,23 | 100 | - | 2 608 606 729 | 50 | - | 179942 | 50 | 0,38 |
| 115 | 22,23 | 120 | - | 2 608 606 730 | 50 | - | 179959 | 50 | 0,38 |
| 125 | 22,23 | 24 | - | 2 608 606 731 | 50 | - | 179966 | 50 | 0,48 |
| 125 | 22,23 | 36 | - | 2 608 607 255 | 50 | - | 247924 | 50 | 0,45 |
| 125 | 22,23 | 60 | - | 2 608 606 733 | 50 | - | 179980 | 50 | 0,42 |
| 125 | 22,23 | 80 | - | 2 608 606 734 | 50 | - | 179997 | 50 | 0,42 |
| 125 | 22,23 | 100 | - | 2 608 606 735 | 50 | - | 180009 | 50 | 0,42 |
| 125 | 22,23 | 120 | - | 2 608 606 736 | 50 | - | 180016 | 50 | 0,42 |
| 180 | 22,23 | 24 | - | 2 608 606 740 | 50 | - | 180054 | 50 | 1,09 |
| 180 | 22,23 | 36 | - | 2 608 607 256 | 50 | - | 247931 | 50 | 0,98 |
| 180 | 22,23 | 60 | - | 2 608 606 742 | 50 | - | 180078 | 50 | 0,76 |
| 180 | 22,23 | 80 | - | 2 608 606 743 | 50 | - | 180085 | 50 | 0,72 |
| 180 | 22,23 | 100 | - | 2 608 606 744 | 50 | - | 180092 | 50 | 0,72 |
| 180 | 22,23 | 120 | - | 2 608 606 745 | 50 | - | 180108 | 50 | 0,72 |

**R444 ALOX Fiber Disk, Expert for Metal**expert ^{for} Metal

- ▶ Metal, ahşap, doğal taş, macun kaplı malzemelerde tüm kazıma, pas giderme, çapak alma işlemleri için ideal
- ▶ Vulkanize yapıları ve ekstra dayanıklı taban yapısı.



| Disk çap mm | Göbek çap mm | Kum kalınlığı | Devir sayısı, maks. dev/dak | Sipariş numarası | Ambalaj içeriği | Palet adedi | EAN kodu 3165140... | Minimum Sipariş Adedi | Adet Fiyatı € |
|-------------|--------------|---------------|-----------------------------|------------------|-----------------|-------------|---------------------|-----------------------|---------------|
| 115 | 22,23 | 24 | - | 2 608 605 464 | 50 | - | 162845 | 50 | 0,35 |
| 115 | 22,23 | 36 | - | 2 608 607 249 | 50 | - | 247863 | 50 | 0,33 |
| 115 | 22,23 | 60 | - | 2 608 605 466 | 50 | - | 162869 | 50 | 0,29 |
| 115 | 22,23 | 80 | - | 2 608 605 467 | 50 | - | 162876 | 50 | 0,29 |
| 115 | 22,23 | 100 | - | 2 608 605 468 | 50 | - | 162883 | 50 | 0,29 |
| 115 | 22,23 | 120 | - | 2 608 605 469 | 50 | - | 162890 | 50 | 0,29 |
| 125 | 22,23 | 24 | - | 2 608 605 474 | 50 | - | 162944 | 50 | 0,36 |
| 125 | 22,23 | 36 | - | 2 608 607 250 | 50 | - | 247870 | 50 | 0,35 |
| 125 | 22,23 | 60 | - | 2 608 605 476 | 50 | - | 162968 | 50 | 0,35 |
| 125 | 22,23 | 80 | - | 2 608 605 477 | 50 | - | 162975 | 50 | 0,35 |
| 125 | 22,23 | 100 | - | 2 608 605 478 | 50 | - | 162982 | 50 | 0,35 |
| 125 | 22,23 | 120 | - | 2 608 605 479 | 50 | - | 162999 | 50 | 0,35 |
| 180 | 22,23 | 24 | - | 2 608 605 484 | 50 | - | 163040 | 50 | 0,86 |
| 180 | 22,23 | 36 | - | 2 608 607 251 | 50 | - | 247887 | 50 | 0,79 |
| 180 | 22,23 | 60 | - | 2 608 605 486 | 50 | - | 163064 | 50 | 0,66 |
| 180 | 22,23 | 80 | - | 2 608 605 487 | 50 | - | 163071 | 50 | 0,64 |
| 180 | 22,23 | 100 | - | 2 608 605 488 | 50 | - | 163088 | 50 | 0,64 |
| 180 | 22,23 | 120 | - | 2 608 605 489 | 50 | - | 163095 | 50 | 0,64 |













- Sipariş adetleri minimum sipariş adedi ve katlarında olmalıdır. Örnek; 100 adet tekil ürün alımı için sipariş miktarı 100 adet olarak girilmelidir.

C450 BoschOne Çok Amaçlı Zımpara Diskleri

Standart uygulamalarda kullanım için zımpara diskleri



| Örnek Uygulama | Önerilen Disk Şekli | Disk Formu | Tavsiye Edilen Kum Kalınlığı |
|--------------------------------------------------------------------------------------------------------------------------------------|-------------------------------------------------------------------------------------|--------------------|------------------------------|
|  Masif Ahşap (kaba zımparalama) |  | 150 mm 15 Delik | 80 K 120 K |
|  Masif Ahşap (finish/boya öncesi son hazırlık) |  | 150 mm 6 Delik | 180 K 240 K |
|  Sert Ahşap (boya kaldırma) |  | 150 mm 15 Delik | 80 K 120 K |
|  Metal yüzeyler (boya öncesi hazırlık) |  | 125 mm Deliksiz | 40 K 80 K |
|  Metal yüzeyler (boya kaldırma) |  | 125 mm Deliksiz | 80 K |

C450 - BoschOne çok amaçlı zımpara diskleri**Uygulama Alanları:**

Plastik kaplamalar
Sert macunlu yüzeyler
Ahşap,sert ahşap,reçineli ahşap
Kompozit malzeme
Astarlama
Marin,oto-kaporta

**Genel Ürün Bilgileri**

| | |
|--------------------------|----------------------------------------------------------------------------------|
| Aşındırıcı Tipi | Alüminyum Oksit (ALOX) |
| Kum Kalınlığı | 40, 60, 80, 100, 120, 150, 180, 240, 320 |
| Mesnet Tipi | 40-120 Kum arası C tipi 150-320 Kum arası B Tipi |
| Taban Tipi | siafast cırtlı orbital zımpara |
| Kumlama | Elektrostatik açık kumlama |
| Özel Katman | 220-320 Kum arası stearat katmanlı |
| Yapıştırma | Reçine üzerine reçine |
| Zımpara Çeşitleri | 150 mm disk çapı ; 15 delik ve 6 delik 125 mm disk çapı ; 8 delik ve deliksiz |
| Uygulama Tipi | Kuru Zımparalama |
| Norm | FEPA P / ISO 6344 |
| Menşei | İsviçre |

| Ölçüler mm | Delik sayısı | Kum kalınlığı | Sipariş numarası | Ambalaj içeriği | EAN kodu 3165140** | Minimum Sipariş Adedi | Paket Fiyatı € |
|------------|--------------|---------------|------------------|-----------------|-----------------------|--------------------------|----------------|
| 125 | Deliksiz | 40 | 2 608 621 748 | 50 | 993906 | 1 | 8,68 |
| 125 | Deliksiz | 60 | 2 608 621 749 | 50 | 993913 | 1 | 8,30 |
| 125 | Deliksiz | 80 | 2 608 621 750 | 50 | 993920 | 1 | 7,55 |
| 125 | Deliksiz | 100 | 2 608 621 751 | 50 | 993937 | 1 | 7,55 |
| 125 | Deliksiz | 120 | 2 608 621 752 | 50 | 993944 | 1 | 7,55 |
| 125 | Deliksiz | 150 | 2 608 621 753 | 50 | 993951 | 1 | 7,55 |
| 125 | Deliksiz | 180 | 2 608 621 754 | 50 | 993968 | 1 | 7,55 |
| 125 | Deliksiz | 240 | 2 608 621 755 | 50 | 993975 | 1 | 7,55 |
| 125 | Deliksiz | 320 | 2 608 621 756 | 50 | 993982 | 1 | 7,55 |
| 125 | 8 Delik | 40 | 2 608 621 739 | 50 | 993814 | 1 | 8,68 |
| 125 | 8 Delik | 60 | 2 608 621 740 | 50 | 993821 | 1 | 8,30 |
| 125 | 8 Delik | 80 | 2 608 621 741 | 50 | 993838 | 1 | 7,55 |
| 125 | 8 Delik | 100 | 2 608 621 742 | 50 | 993845 | 1 | 7,55 |
| 125 | 8 Delik | 120 | 2 608 621 743 | 50 | 993852 | 1 | 7,55 |
| 125 | 8 Delik | 150 | 2 608 621 744 | 50 | 993869 | 1 | 7,55 |
| 125 | 8 Delik | 180 | 2 608 621 745 | 50 | 993876 | 1 | 7,55 |
| 125 | 8 Delik | 240 | 2 608 621 746 | 50 | 993883 | 1 | 7,55 |
| 125 | 8 Delik | 320 | 2 608 621 747 | 50 | 993890 | 1 | 7,55 |
| 150 | 6 Delik | 40 | 2 608 621 721 | 50 | 993630 | 1 | 11,32 |
| 150 | 6 Delik | 60 | 2 608 621 722 | 50 | 993647 | 1 | 10,56 |
| 150 | 6 Delik | 80 | 2 608 621 723 | 50 | 993654 | 1 | 9,43 |
| 150 | 6 Delik | 100 | 2 608 621 724 | 50 | 993661 | 1 | 9,05 |
| 150 | 6 Delik | 120 | 2 608 621 725 | 50 | 993678 | 1 | 9,05 |
| 150 | 6 Delik | 150 | 2 608 621 726 | 50 | 993685 | 1 | 9,05 |
| 150 | 6 Delik | 180 | 2 608 621 727 | 50 | 993692 | 1 | 9,05 |
| 150 | 6 Delik | 240 | 2 608 621 728 | 50 | 993708 | 1 | 9,05 |
| 150 | 6 Delik | 320 | 2 608 621 729 | 50 | 993715 | 1 | 9,05 |
| 150 | 15 Delik | 40 | 2 608 621 730 | 50 | 993722 | 1 | 11,32 |
| 150 | 15 Delik | 60 | 2 608 621 731 | 50 | 993739 | 1 | 10,56 |
| 150 | 15 Delik | 80 | 2 608 621 732 | 50 | 993746 | 1 | 9,43 |
| 150 | 15 Delik | 100 | 2 608 621 733 | 50 | 993753 | 1 | 9,05 |
| 150 | 15 Delik | 120 | 2 608 621 734 | 50 | 993760 | 1 | 9,05 |
| 150 | 15 Delik | 150 | 2 608 621 735 | 50 | 993777 | 1 | 9,05 |
| 150 | 15 Delik | 180 | 2 608 621 736 | 50 | 993784 | 1 | 9,05 |
| 150 | 15 Delik | 240 | 2 608 621 737 | 50 | 993791 | 1 | 9,05 |
| 150 | 15 Delik | 320 | 2 608 621 738 | 50 | 993807 | 1 | 9,05 |

- Sipariş adetleri minimum sipariş adedi ve katlarında olmalıdır.
Örnek; 100 adet tekil ürün alımı için sipariş miktarı 2 adet olarak girilmelidir.

Bosch zımpara makineleri için aksesuarlar

Eksantrik zımpara makineleri için aksesuarlar



| Ölçüler mm | Delik sayısı | Kum kalınlığı | Sipariş numarası | Ambalaj içeriği | EAN kodu 3165140... | Minimum Sipariş Adedi | Paket Fiyatı € |
|------------|--------------|---------------|------------------|-----------------|------------------------|--------------------------|----------------|
|------------|--------------|---------------|------------------|-----------------|------------------------|--------------------------|----------------|

EasyCut & Grind için uygun

| | | | | | | | | |
|----|---|-----|---------------|---|---------------|---|------|---------|
| 50 | - | 120 | 2 608 000 713 | 6 | 4059952546216 | 1 | 1,90 | ► YENİ! |
|----|---|-----|---------------|---|---------------|---|------|---------|

PEX 300 AE, PEX 400 AE için uygun

| | | | | | | | |
|-----|---|---------------------------------------------|---------------|---|--------|---|------|
| 125 | 8 | 40 | 2 609 256 A22 | 5 | 614382 | 1 | 2,21 |
| 125 | 8 | 60 | 2 609 256 A23 | 5 | 614399 | 1 | 2,21 |
| 125 | 8 | 80 | 2 609 256 A24 | 5 | 614405 | 1 | 2,10 |
| 125 | 8 | 120 | 2 609 256 A25 | 5 | 614412 | 1 | 2,10 |
| 125 | 8 | 180 | 2 609 256 A26 | 5 | 614429 | 1 | 2,02 |
| 125 | 8 | 240 | 2 609 256 A27 | 5 | 614436 | 1 | 2,02 |
| 125 | 8 | 60 x 2 adet 120 x 2 adet 240 x 2 adet | 2 609 256 A28 | 6 | 614443 | 1 | 2,21 |

Titreşimli zımpara makinesi için aksesuarlar



PSS 250 AE, PSS 200 AC için uygun

| | | | | | | | |
|----------|---|---------------------------------------------|---------------|----|--------|---|------|
| 93 x 185 | 8 | 40 | 2 609 256 A80 | 10 | 614962 | 1 | 4,45 |
| 93 x 185 | 8 | 60 | 2 609 256 A81 | 10 | 614979 | 1 | 4,45 |
| 93 x 185 | 8 | 80 | 2 609 256 A82 | 10 | 614986 | 1 | 4,33 |
| 93 x 185 | 8 | 120 | 2 609 256 A83 | 10 | 614993 | 1 | 4,33 |
| 93 x 185 | 8 | 180 | 2 609 256 A84 | 10 | 615006 | 1 | 4,29 |
| 93 x 185 | 8 | 240 | 2 609 256 A85 | 10 | 615013 | 1 | 4,29 |
| 93 x 185 | 8 | 60 x 4 adet 120 x 4 adet 180 x 2 adet | 2 609 256 A86 | 10 | 615020 | 1 | 4,45 |

| | | | | | | | |
|----------|---|---------------------------------------------|---------------|----|--------|---|------|
| 93 x 230 | 8 | 40 | 2 609 256 A94 | 10 | 615105 | 1 | 3,95 |
| 93 x 230 | 8 | 60 | 2 609 256 A95 | 10 | 615112 | 1 | 3,95 |
| 93 x 230 | 8 | 80 | 2 609 256 A96 | 10 | 615129 | 1 | 3,83 |
| 93 x 230 | 8 | 120 | 2 609 256 A97 | 10 | 615136 | 1 | 3,83 |
| 93 x 230 | 8 | 180 | 2 609 256 A98 | 10 | 615143 | 1 | 3,79 |
| 93 x 230 | 8 | 240 | 2 609 256 A99 | 10 | 615150 | 1 | 3,79 |
| 93 x 230 | 8 | 60 x 4 adet 120 x 4 adet 180 x 2 adet | 2 609 256 B00 | 10 | 615167 | 1 | 3,95 |

PSS 300 AE için uygun

| | | | | | | | |
|-----------|----|---------------------------------------------|---------------|----|--------|---|------|
| 115 x 230 | 14 | 40 | 2 609 256 B19 | 10 | 615358 | 1 | 4,94 |
| 115 x 230 | 14 | 60 | 2 609 256 B20 | 10 | 615365 | 1 | 4,94 |
| 115 x 230 | 14 | 80 | 2 609 256 B21 | 10 | 615372 | 1 | 4,85 |
| 115 x 230 | 14 | 120 | 2 609 256 B22 | 10 | 615389 | 1 | 4,85 |
| 115 x 230 | 14 | 180 | 2 609 256 B23 | 10 | 615396 | 1 | 4,79 |
| 115 x 230 | 14 | 240 | 2 609 256 B24 | 10 | 615402 | 1 | 4,79 |
| 115 x 230 | 14 | 60 x 4 adet 120 x 4 adet 180 x 2 adet | 2 609 256 B25 | 10 | 615419 | 1 | 4,94 |

| | | | | | | | |
|-----------|----|---------------------------------------------|---------------|----|--------|---|------|
| 115 x 280 | 14 | 40 | 2 609 256 B26 | 10 | 615426 | 1 | 4,45 |
| 115 x 280 | 14 | 60 | 2 609 256 B27 | 10 | 615433 | 1 | 4,45 |
| 115 x 280 | 14 | 80 | 2 609 256 B28 | 10 | 615440 | 1 | 4,33 |
| 115 x 280 | 14 | 120 | 2 609 256 B29 | 10 | 615457 | 1 | 4,33 |
| 115 x 280 | 14 | 180 | 2 609 256 B30 | 10 | 615464 | 1 | 4,29 |
| 115 x 280 | 14 | 240 | 2 609 256 B31 | 10 | 615471 | 1 | 4,29 |
| 115 x 280 | 14 | 60 x 4 adet 120 x 4 adet 180 x 2 adet | 2 609 256 B32 | 10 | 615488 | 1 | 4,45 |

Titreşimli zımpara makinesi için aksesuarlar



| Ölçüler mm | Delik sayısı | Kum kalınlığı | Sipariş numarası | Ambalaj içeriği | EAN kodu 3165140... | Minimum Sipariş Adedi | Paket Fiyatı € |
|------------|--------------|---------------|------------------|-----------------|------------------------|--------------------------|----------------|
|------------|--------------|---------------|------------------|-----------------|------------------------|--------------------------|----------------|

GSS 140-1-A için uygun

| | | | | | | | |
|-----------|---|-----|---------------|----|--------|---|------|
| 115 x 107 | 6 | 60 | 2 608 607 456 | 10 | 343862 | 1 | 3,80 |
| 115 x 107 | 6 | 80 | 2 608 607 457 | 10 | 343879 | 1 | 3,40 |
| 115 x 107 | 6 | 120 | 2 608 607 458 | 10 | 343886 | 1 | 3,40 |

GSS 160-1-A için uygun

| | | | | | | | |
|----------|---|-----|---------------|----|--------|---|------|
| 80 x 133 | 6 | 60 | 2 608 607 229 | 10 | 247665 | 1 | 3,80 |
| 80 x 133 | 6 | 120 | 2 608 607 232 | 10 | 247696 | 1 | 3,40 |

Çok amaçlı zımpara makineleri için aksesuarlar



PSM 80 A, PSM 100 A, PSM 160 A, PSM 200 AES için uygun

| | | | | | | | |
|-------------|----|---------------------------------------------|---------------|----|--------|---|------|
| 102 x 62/93 | 11 | 40 | 2 609 256 A61 | 10 | 614771 | 1 | 3,71 |
| 102 x 62/93 | 11 | 60 | 2 609 256 A62 | 10 | 614788 | 1 | 3,71 |
| 102 x 62/93 | 11 | 80 | 2 609 256 A63 | 10 | 614795 | 1 | 3,60 |
| 102 x 62/93 | 11 | 120 | 2 609 256 A64 | 10 | 614801 | 1 | 3,60 |
| 102 x 62/93 | 11 | 180 | 2 609 256 A65 | 10 | 614818 | 1 | 3,03 |
| 102 x 62/93 | 11 | 240 | 2 609 256 A66 | 10 | 614825 | 1 | 3,53 |
| 102 x 62/93 | 11 | 40 x 4 adet 120 x 4 adet 180 x 2 adet | 2 609 256 A67 | 10 | 614832 | 1 | 3,71 |

PSM Primo için uygun

| | | | | | | | |
|----------|---|---------------------------------------------|---------------|---|--------|---|------|
| 95 x 135 | 4 | 40 | 2 609 256 A68 | 5 | 614849 | 1 | 3,43 |
| 95 x 135 | 4 | 80 | 2 609 256 A69 | 5 | 614856 | 1 | 3,43 |
| 95 x 135 | 4 | 120 | 2 609 256 A70 | 5 | 614863 | 1 | 3,36 |
| 95 x 135 | 4 | 180 | 2 609 256 A71 | 5 | 614870 | 1 | 3,36 |
| 95 x 135 | 4 | 80 x 2 adet 120 x 2 adet 180 x 2 adet | 2 609 256 A72 | 6 | 614887 | 1 | 3,43 |

GSS 160 için uygun

| | | | | | | | |
|-------------|----|-----|---------------|----|--------|---|------|
| 102 x 62/93 | 11 | 40 | 2 608 607 407 | 10 | 323284 | 1 | 3,80 |
| 102 x 62/93 | 11 | 80 | 2 608 607 408 | 10 | 323291 | 1 | 3,40 |
| 102 x 62/93 | 11 | 120 | 2 608 607 409 | 10 | 323307 | 1 | 3,40 |

Tank zımpara makineleri için aksesuarlar



PBS 75 A, PBS 75 AE için uygun

| | | | | | | | |
|----------|--|--------------------------------------------|---------------|---|--------|---|------|
| 75 x 533 | | 40 | 2 609 256 216 | 3 | 388191 | 1 | 4,94 |
| 75 x 533 | | 60 | 2 609 256 217 | 3 | 388207 | 1 | 4,94 |
| 75 x 533 | | 80 | 2 609 256 218 | 3 | 388214 | 1 | 4,85 |
| 75 x 533 | | 100 | 2 609 256 219 | 3 | 388221 | 1 | 4,85 |
| 75 x 533 | | 150 | 2 609 256 220 | 3 | 388238 | 1 | 4,79 |
| 75 x 533 | | 60 x 1 adet 80 x 1 adet 100 x 1 adet | 2 609 256 221 | 3 | 388245 | 1 | 4,94 |

Yüzey işleme makineleri için aksesuarlar



GSI 14 CE için uygun

| | | | | | | | |
|----------------|--|-----|---------------|---|--------|---|-------|
| 100 x 100 x 19 | | 60 | 2 608 000 597 | 1 | 732802 | 1 | 18,62 |
| 100 x 100 x 19 | | 80 | 2 608 000 598 | 1 | 732819 | 1 | 18,62 |
| 100 x 100 x 19 | | 120 | 2 608 000 599 | 1 | 732826 | 1 | 18,62 |

Bosch eksantrik zımpara makineleri için tabanlar

Çok delikli zımpara tabanı %50 daha fazla toz atımı

- Uyumlu taban**
Bir zımpara tabanı,
piyasadaki bir çok marka
ile uyumlu (Bosch, Festool,
Makita, DeWalt, Mirka, 3M)
- Kullanışlı delik yüzeyi**
Bir çok yüzey diskle ve
pıtrak tutturma sistemleriyle
kullanıma uygundur
- Toz atımı**
Standart zımpara tabanlarına
göre %50 daha fazla toz atımı

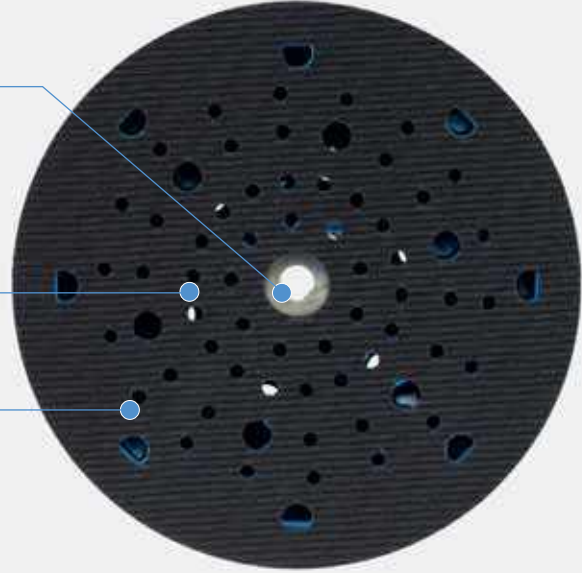

| Tipler | Çap mm | Sipariş numarası | Ambalaj miktarı | EAN kodu 3165140** | Minimum Sipariş Adedi | Fiyat € |
|--------|--------|------------------|-----------------|-----------------------|--------------------------|---------|
|--------|--------|------------------|-----------------|-----------------------|--------------------------|---------|

Zımpara tabanı
5/16": 3M, Dynabrade, Rupes, Mirka için uygun

| | | | | | | |
|---------|-----|---------------|---|--------|---|-------|
| yumuşak | 125 | 2 608 601 333 | 1 | 800976 | 1 | 40,12 |
| orta | 125 | 2 608 601 332 | 1 | 800969 | 1 | 40,12 |
| sert | 125 | 2 608 601 331 | 1 | 800952 | 1 | 40,12 |

Zımpara tabanı
GEX 150 AC, GEX 150 Turbo, GEX 125-150 AVE için uygun

| | | | | | | |
|---------|-----|---------------|---|--------|---|-------|
| yumuşak | 150 | 2 608 601 568 | 1 | 868464 | 1 | 34,39 |
| orta | 150 | 2 608 601 569 | 1 | 868471 | 1 | 34,39 |
| sert | 150 | 2 608 601 570 | 1 | 868488 | 1 | 34,39 |

Zımpara tabanı
5/16": 3M, Dynabrade, Rupes, Mirka,
M8: Makita, DeWalt için uygun

| | | | | | | |
|---------|-----|---------------|---|--------|---|-------|
| yumuşak | 150 | 2 608 601 336 | 1 | 801003 | 1 | 38,66 |
| orta | 150 | 2 608 601 335 | 1 | 800990 | 1 | 38,66 |
| sert | 150 | 2 608 601 334 | 1 | 800983 | 1 | 38,66 |

Bosch eksantrik zımpara makineleri için tabanlar



- ▶ Eksantrik zımparalar için yedek taban veya uzatma amaçlı zımpara tabanları
- ▶ Sert zımpara tabanları (mavi)
- ▶ Orta sertlikte zımpara tabanları (siyah)
- ▶ Yumuşak ve ekstra yumuşak sertlikte zımpara tabanları (gri)



Pıtrak tutturma sistemi

| Tipler | Çap mm | Sipariş numarası | Ambalaj miktarı | EAN kodu 3165140... | Minimum Sipariş Adedi | Fiyat € |
|--------|--------|------------------|-----------------|---------------------|-----------------------|---------|
|--------|--------|------------------|-----------------|---------------------|-----------------------|---------|

Zımpara tabanı
Bosch GEX 12 A; GEX 12 AE; GEX 125 A; GEX 125 AC Professional için uygun

| | | | | | | |
|----------------|-----|---------------|---|--------|---|-------|
| ekstra yumuşak | 125 | 2 608 601 117 | 1 | 219488 | 1 | 18,95 |
| yumuşak | 125 | 2 608 601 118 | 1 | 219495 | 1 | 18,95 |
| sert | 125 | 2 608 601 119 | 1 | 219501 | 1 | 18,95 |

Zımpara tabanı
Bosch GEX 150 AC; GEX 150 Turbo Professional için uygun

| | | | | | | |
|----------------|-----|---------------|---|--------|---|-------|
| ekstra yumuşak | 150 | 2 608 601 114 | 1 | 219457 | 1 | 20,85 |
| yumuşak | 150 | 2 608 601 115 | 1 | 219464 | 1 | 21,05 |
| sert | 150 | 2 608 601 116 | 1 | 219471 | 1 | 20,77 |

Zımpara tabanı
Bosch GEX 150 Turbo Professional, GEX 150-125 AVE için uygun

| | | | | | | |
|---------|-----|---------------|---|--------|---|-------|
| yumuşak | 150 | 2 608 601 185 | 1 | 375214 | 1 | 25,20 |
|---------|-----|---------------|---|--------|---|-------|

Zımpara tabanı
Bosch PEX 12; PEX 12 A; PEX 125; PEX 400 A; PEX 400 AE için uygun

| | | | | | | |
|----------------|-----|---------------|---|--------|---|-------|
| yumuşak | 125 | 2 608 601 063 | 1 | 077460 | 1 | 12,47 |
| orta sertlikte | 125 | 2 608 601 062 | 1 | 077453 | 1 | 12,52 |
| sert | 125 | 2 608 601 061 | 1 | 077446 | 1 | 12,47 |

Zımpara tabanı
Bosch GEX 150 AC Professional; PEX 15 AE için uygun

| | | | | | | |
|----------------|-----|---------------|---|--------|---|-------|
| yumuşak | 150 | 2 608 601 051 | 1 | 063074 | 1 | 15,81 |
| orta sertlikte | 150 | 2 608 601 052 | 1 | 063081 | 1 | 16,17 |
| sert | 150 | 2 608 601 053 | 1 | 063098 | 1 | 15,81 |

Zımpara tabanı
GEX 125-1 AE Professional için uygun

| | | | | | | |
|----------------|-----|---------------|---|--------|---|-------|
| ekstra yumuşak | 125 | 2 608 000 351 | 1 | 465489 | 1 | 20,58 |
| orta sertlikte | 125 | 2 608 000 349 | 1 | 454957 | 1 | 18,30 |
| sert | 125 | 2 608 000 352 | 1 | 465496 | 1 | 19,59 |

Zımpara tabanı
GEX 270 A; GEX 270 AE Professional için uygun

| | | | | | | |
|----------------|-----|---------------|---|--------|---|-------|
| orta sertlikte | 125 | 2 608 601 173 | 1 | 294751 | 1 | 27,33 |
|----------------|-----|---------------|---|--------|---|-------|

Bosch eksantrik zımpara makineleri için zımpara tabanları



Pitrak
tutturma
sistemi

| Tipler | Çap mm | Sipariş numarası | Ambalaj miktarı | EAN kodu 3165140*** | Minimum Sipariş Adedi | Fiyat € |
|--------|--------|------------------|-----------------|------------------------|--------------------------|---------|
|--------|--------|------------------|-----------------|------------------------|--------------------------|---------|

Zımpara tabanı
Bosch PEX 115 için uygun

| | | | | | | |
|----------------|-----|---------------|---|--------|---|-------|
| yumuşak | 115 | 2 608 601 066 | 1 | 079174 | 1 | 12,63 |
| orta sertlikte | 115 | 2 608 601 065 | 1 | 079181 | 1 | 12,30 |
| sert | 115 | 2 608 601 064 | 1 | 079198 | 1 | 12,94 |



Zımpara tabanı
Bosch PEX 220 A için uygun

| | | | | | | |
|----------------|-----|---------------|---|--------|---|-------|
| orta sertlikte | 125 | 2 608 601 175 | 1 | 329217 | 1 | 15,98 |
|----------------|-----|---------------|---|--------|---|-------|



Zımpara tabanları, vidalar ve altıgen anahtar ile
Bosch PEX 270 A; PEX 270 AE için uygun

| | | | | | | |
|----------------|-----|---------------|---|--------|---|-------|
| orta sertlikte | 125 | 2 608 601 169 | 1 | 260459 | 1 | 15,57 |
|----------------|-----|---------------|---|--------|---|-------|



Bosch PEX 15; PEX 420 AE için uygun

| | | | | | | |
|----------------|-----|---------------|---|--------|---|-------|
| orta sertlikte | 150 | 2 608 601 179 | 1 | 331944 | 1 | 19,78 |
|----------------|-----|---------------|---|--------|---|-------|



Zımpara tabanı
Bosch GEX 125-150 AVE Professional için uygun

| | | | | | | |
|----------------|-----|---------------|---|--------|---|-------|
| orta sertlikte | 125 | 2 608 601 607 | 1 | 623476 | 1 | 18,83 |
|----------------|-----|---------------|---|--------|---|-------|



Zımpara tabanı
Bosch GEX 150 ACE Professional için uygun

| | | | | | | |
|----------------|-----|---------------|---|--------|---|-------|
| orta sertlikte | 150 | 3 608 601 006 | 1 | 018616 | 1 | 26,17 |
|----------------|-----|---------------|---|--------|---|-------|



Zımpara tabanı
Bosch PEX 300AE ve PEX 400AE için uygun

| | | | | | | |
|----------------|-----|---------------|---|--------|---|-------|
| orta sertlikte | 125 | 2 609 256 B61 | 1 | 624541 | 1 | 15,50 |
| yumuşak | 125 | 2 609 256 B62 | 1 | 624558 | 1 | 20,85 |



Eksantrik zımpara makineleri için sünger tabanlar



Pitrak
tutturma
sistemi

- Macun, cila ve boyalı yüzeylerde optimum çalışma performansı sağlar
- Hatların ve bombeli yüzeylerin zımparalanması veya polisajı için ideal

Adaptör, delikli

| | | | | | | |
|---|-----|---------------|---|--------|---|-------|
| - | 125 | 2 608 601 126 | 1 | 220712 | 1 | 8,94 |
| - | 150 | 2 608 601 127 | 1 | 220729 | 1 | 10,50 |



Bosch üçgen zımpara makineleri için tabanlar

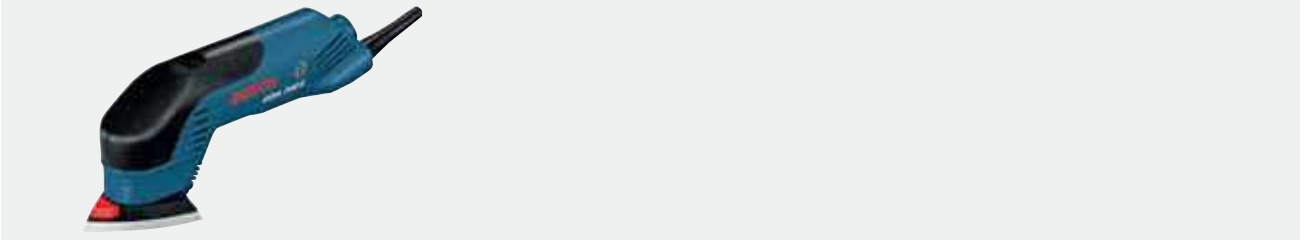

Bosch üçgen zımpara makineleri için tabanlar



Pitrac tutturma sistemi

| Zımpara kağıdı ölçüsü mm | Sipariş numarası | Ambalaj miktarı | EAN kodu 3165140,, | Minimum Sipariş Adedi | Fiyat € |
|------------------------------------------------------------------------------------|------------------|-----------------|--------------------|-----------------------|---------|
| Zımpara tabanı GDA 280 E Professional; PDA 180; PDA 180 E; PDA 240 E için uygun | 2 608 000 211 | 1 | 109505 | 1 | 8,76 |
| Zımpara tabanı PDA 100; PDA 120 E için uygun | 2 608 000 149 | 1 | 076401 | 1 | 10,14 |
| Zımpara tabanı PSM 160 A; PSM 160 AE; PSM Ventaro 1400 için uygun | 2 608 601 181 | 1 | 332293 | 1 | 11,11 |

Bosch üçgen zımpara makineleri için uzatma adaptörleri



Pitrac tutturma sistemi

► Yaprak levha kapı veya panjurların zımparalanması için uygun



Uzatma adaptörü

GDA 280 E Professional; PDA 180; PDA 180 E; PDA 240 E; PSM 160 A; PSM Ventaro 1400 için uygun

| | | | | |
|---------------|---|--------|---|------|
| 2 608 000 200 | 1 | 109499 | 1 | 7,22 |
|---------------|---|--------|---|------|

Uzatma adaptörü için pitrac tutturma yedeği

GDA 280 E Professional; PDA 180; PDA 180 E; PDA 240 E; PSM 160 A; PSM Ventaro 140 için uygun

| | | | | |
|---------------|---|--------|---|------|
| 2 601 099 044 | 2 | 076395 | 1 | 4,07 |
|---------------|---|--------|---|------|

Bosch üçgen zımpara makineleri için sünger taban



Pitrac tutturma sistemi

► Çok yumuşak çalışma için uygun, konturların ve bombeli yüzeylerin zımparalanmasında ideal



| | | | | | |
|----|---------------|---|--------|---|------|
| 93 | 2 608 601 137 | 1 | 223782 | 1 | 7,35 |
|----|---------------|---|--------|---|------|

Bosch titreşimli zımpara makineleri için tabanlar



Titreşimli zımpara makineleri için tabanlar

| Genişlik, zımpara kağıdı mm | Uzunluk, zımpara kağıdı mm | Sipariş numarası | Ambalaj miktarı | EAN kodu 3165140... | Minimum Sipariş Adedi | Fiyat € |
|-----------------------------|----------------------------|------------------|-----------------|---------------------|-----------------------|---------|
|-----------------------------|----------------------------|------------------|-----------------|---------------------|-----------------------|---------|



Zımpara tabanı, uzatılmış
Dar açılı yerler için üçgen form, çift yönlü kullanılabilir, pıtrak tutturmalı, Boyutlar Bosch üçgen zımpara ve 93 x 185 mm'lik zımpara kağıdı ile aynı
GSS 230 A; GSS 230 AE Professional için uygun

| | | | | | | |
|----|-----|---------------|---|--------|---|-------|
| 93 | 185 | 2 608 000 189 | 1 | 105767 | 1 | 33,27 |
|----|-----|---------------|---|--------|---|-------|



Pıtrak tutturmalı zımpara tabanı, standart kullanım
GSS 230 A; GSS 230 AE Professional için uygun

| | | | | | | |
|----|-----|---------------|---|--------|---|-------|
| 93 | 185 | 2 608 000 202 | 1 | 111898 | 1 | 15,90 |
|----|-----|---------------|---|--------|---|-------|



Pıtrak tutturmalı zımpara tabanı, standart kullanım
GSS 280 A; GSS 280 AE Professional için uygun

| | | | | | | |
|-----|-----|---------------|---|--------|---|-------|
| 115 | 230 | 2 608 000 204 | 1 | 111904 | 1 | 20,61 |
|-----|-----|---------------|---|--------|---|-------|

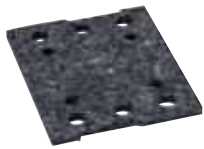

Keçeli Zımpara Tabanı

Şunlar için Uygun: GSS 1400, GSS1400A, GSS140-1, GSS 140-1A, GSS 160-1A, GSS 160 Multi, GSS18V-10, GSS18V-Li

| | | | | | | |
|-----|-----|---------------|---|--------|---|-------|
| 110 | 100 | 2 608 601 442 | 1 | 822961 | 1 | 12,24 |
|-----|-----|---------------|---|--------|---|-------|



Pıtrak Tutturmalı Zımpara Tabanı

Şunlar için Uygun: GSS 140-1 A, GSS 160-1 A, GSS 160 Multi, GSS18V-10, GSS18V-Li

| | | | | | | |
|-----|-----|---------------|---|--------|---|-------|
| 110 | 100 | 2 608 601 443 | 1 | 822978 | 1 | 15,16 |
|-----|-----|---------------|---|--------|---|-------|



Pıtrak Tutturmalı Zımpara Tabanı

Şunlar için Uygun: GSS 140-1 A, GSS 160-1 A, GSS 160 Multi, GSS18V-10, GSS18V-Li

| | | | | | | |
|----|-----|---------------|---|--------|---|-------|
| 80 | 130 | 2 608 601 444 | 1 | 822985 | 1 | 15,16 |
|----|-----|---------------|---|--------|---|-------|



Delgeç Taban

Şunlar için Uygun: GSS 1400, GSS1400 A, GSS140-1, GSS 140-1 A, GSS18V-10, GSS18V-Li

| | | | | | | |
|-------|-------|---------------|---|--------|---|------|
| 120,5 | 112,5 | 2 608 000 652 | 1 | 894166 | 1 | 9,90 |
|-------|-------|---------------|---|--------|---|------|

Titreşimli zımpara makineleri için tabanlar



| Genişlik, zımpara kağıdı mm | Uzunluk, zımpara kağıdı mm | Sipariş numarası | Ambalaj miktarı | EAN kodu 3165140** | Minimum Sipariş Adedi | Fiyat € |
|-----------------------------|----------------------------|------------------|-----------------|--------------------|-----------------------|---------|
|-----------------------------|----------------------------|------------------|-----------------|--------------------|-----------------------|---------|

Pıtrak Tutturmalı Delta Zımpara Tabanı

Şunlar İçin Uygun: GSS 140-1 A, GSS 160-1 A, GSS 160 Multi, GSS18V-10, GSS18V-Li

| | | | | | | |
|-----|-----|---------------|---|--------|---|-------|
| 100 | 150 | 2 608 601 445 | 1 | 822992 | 1 | 18,36 |
|-----|-----|---------------|---|--------|---|-------|



Zımpara Tabanı için Döner Plaka

Şunlar İçin Uygun: GSS 140-1 A, GSS 160-1 A, GSS 160 Multi, GSS18V-10, GSS18V-Li

| | | | | | | |
|-----|-----|---------------|---|--------|---|-------|
| 110 | 100 | 2 608 601 446 | 1 | 823005 | 1 | 18,36 |
|-----|-----|---------------|---|--------|---|-------|

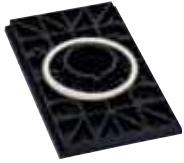

Zımpara Tabanı için Döner Plaka

Şunlar İçin Uygun: GSS 140-1 A, GSS 160-1 A, GSS 160 Multi, GSS18V-10

| | | | | | | |
|----|-----|---------------|---|--------|---|-------|
| 80 | 130 | 2 608 601 447 | 1 | 823012 | 1 | 11,50 |
|----|-----|---------------|---|--------|---|-------|



Delta Zımpara Tabanı için Döner Plaka

Şunlar İçin Uygun: GSS 140-1 A, GSS 160-1 A, GSS 160 Multi, GSS18V-10, GSS18V-Li

| | | | | | | |
|-----|-----|---------------|---|--------|---|-------|
| 110 | 150 | 2 608 601 448 | 1 | 823029 | 1 | 11,50 |
|-----|-----|---------------|---|--------|---|-------|



Titreşimli zımpara makineleri için sünger tabanlar



- ▶ Adaptör, özellikle yumuşak işlerde tampon tabaka görevi görür
- ▶ Konturların ve bombeli yüzeylerin zımparalanmasında ideal

Sünger taban, 8 delik

| | | | | | | |
|----|-----|---------------|---|--------|---|-------|
| 93 | 185 | 2 608 601 129 | 1 | 220743 | 1 | 10,00 |
|----|-----|---------------|---|--------|---|-------|

Bosch metal yüzey işleme makineleri için aksesuarlar

Mob metal zımparalar için esnek plastik adaptör



► GSI 14 CE için uygundur



► Zımparaların kolayca bağlanıp çıkartılmasına uygun

| Ölçüler mm | Sipariş numarası | Ambalaj miktarı | EAN kodu 3165140... | Minimum Sipariş Adedi | Fiyat € |
|------------|------------------|-----------------|------------------------|--------------------------|---------|
| 90x100 | 2 608 000 610 | 1 | 732932 | 1 | 72,71 |

*GSI 14 CE için uygun zımpara modellerini Kesici ve Aşındırıcı Ürünler bölümünde zımparalar kısmında sayfa 181'de bulabilirsiniz.

İnce bant zımparalar için zımpara kolları



► GEF 7 E için uygundur

| Kullanım alanı | Sipariş numarası | Ambalaj miktarı | EAN kodu 3165140... | Minimum Sipariş Adedi | Fiyat € |
|-------------------|------------------|-----------------|------------------------|--------------------------|---------|
| Küçük kanallar | 2 608 000 591 | 1 | 732758 | 1 | 67,40 |
| Yüzeyler | 2 608 000 592 | 1 | 732741 | 1 | 67,40 |
| Köşeler | 2 608 000 593 | 1 | 732765 | 1 | 69,53 |
| Yüzeyler | 2 608 000 594 | 1 | 732772 | 1 | 67,40 |
| V şekilli köşeler | 2 608 000 595 | 1 | 732789 | 1 | 69,53 |

Taşıma makinası için taban ve somunlar

Fiber zımparalar için tabanlar (somun dahil)

► Yüksek ısı dayanımı, düşük titreşimli çalışma, kırılmaya karşı direnç



| Çap mm | Sipariş numarası | Ambalaj miktarı | EAN kodu 3165140... | Minimum Sipariş Adedi | Fiyat € |
|--------|------------------|-----------------|------------------------|--------------------------|---------|
|--------|------------------|-----------------|------------------------|--------------------------|---------|

Taban
Flanş dişi M 14, maks, devir sayısı 13,300 dev/dak

| | | | | | |
|-----|---------------|---|--------|---|------|
| 115 | 2 608 601 005 | 1 | 031202 | 1 | 5,92 |
|-----|---------------|---|--------|---|------|

Taban
Flanş dişi M 14, maks, devir sayısı 12,500 dev/dak

| | | | | | |
|-----|---------------|---|--------|---|------|
| 125 | 1 608 601 033 | 1 | 016551 | 1 | 9,52 |
|-----|---------------|---|--------|---|------|

Taban
Flanş dişi M 14, maks, devir sayısı 8,500 dev/dak

| | | | | | |
|-----|---------------|---|--------|---|-------|
| 180 | 2 608 601 209 | 1 | 653206 | 1 | 16,53 |
|-----|---------------|---|--------|---|-------|

Flanş dişli yuvarlak başlı somun M 14

| | | | | | |
|-----|---------------|---|--------|---|------|
| 115 | 2 603 345 002 | 1 | 029711 | 1 | 2,59 |
| 125 | | | | | |
| 180 | 1 603 345 004 | 1 | 024266 | 1 | 3,41 |
| 230 | | | | | |



Kağıt zımparalar için pıtrak tutturmalı taban



Pıtrak
tutturma
sistemi

Pıtrak
Flanş dişi M 14, maks, devir sayısı 13,300 dev/dak

| | | | | | |
|-----|---------------|---|--------|---|-------|
| 115 | 2 608 601 076 | 1 | 086585 | 1 | 18,73 |
|-----|---------------|---|--------|---|-------|



Pıtrak tutturmalı taban
Flanş dişi M 14, maks, devir sayısı 12,250 dev/dak

| | | | | | |
|-----|---------------|---|--------|---|-------|
| 125 | 2 608 601 077 | 1 | 086592 | 1 | 20,58 |
|-----|---------------|---|--------|---|-------|

Elle zımparalama takozları

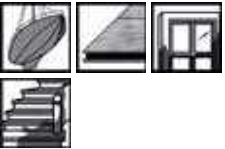

| Genişlik, zımpara kağıdı mm | Uzunluk, zımpara kağıdı mm | Delik | Sipariş numarası | Ambalaj miktarı | EAN kodu 3165140... | Minimum Sipariş Adedi | Fiyat € |
|--------------------------------|-------------------------------|-------|------------------|-----------------|------------------------|--------------------------|---------|
|--------------------------------|-------------------------------|-------|------------------|-----------------|------------------------|--------------------------|---------|

Çivi kelepçeli, lastik el zımpara takozu

| | | | | | | | |
|----|-----|---|---------------|---|--------|---|------|
| 60 | 100 | - | 2 607 000 635 | 1 | 106566 | 1 | 4,85 |
|----|-----|---|---------------|---|--------|---|------|















Dekupaj testeresi bıçakları















SWAN
S

Her çeşit uygulama için, ideal dekupaj testeresi bıçağı

























Ahşap

| İşlenecek malzeme | Ölçü - maks. mm | Tip | Kesim türü | | | | | |
|-------------------------------------------------------------------------------------|-------------------------------------------------------------------------------------|----------------------|-----------------------------------------------------------------------------------------------|----------------------------------------------------------------------------------------------|-----------------------------------------------------------------------------------------------------|---------------------------------------------------------------------------------------------------|-----------------------------------------------------------------------------------------------|---------------------------------------------------------------------------------------------------|
| | | |  Düz, hassas |  Düz, kaba |  Kavisli, hassas |  Kavisli, kaba |  Tam açılı |  İnce ve kalın |
|  | 1,5-15 | clean Wood | | | T 101 AO | | | |
| | 2-15 | basic Wood | T 119 B | | T 119 BO | | | |
| | 3-65 | PROGRESSOR Wood | T 234 X | | | | T 234 X | |
| | | precision Wood | T 301 BCP | | | | T 301 BCP | |
| | 3-30 | clean Wood | T 101 B | | | | | |
| | | clean Wood | T 101 BR | | | | | |
| | 4-50 | basic Wood | | T 111 C | | | | |
| | 5-50 | speed Wood | | T 144 D | | | T 244 D | |
| | | extra-clean Wood | T 308 B | | | T 308 BO | | |
| | | precision Wood | | T 144 DP | | | T 144 DP | |
| | 5-100 | speed Wood | | T 344 D | | | | |
| | | precision Wood | | T 344 DP | | | T 344 DP | |
| | 10-45 | clean Wood | T 101 D | | | | | |
| | 10-65 | clean Wood | T 301 CD | | | | | |
| |  | 3-30 | clean HardWood | T 101 BF | | | | |
| clean HardWood | | | T 101 BRF | | | | | |
| 4-65 | | clean HardWood | T 301 CDF | | | | | |
| 5-50 | | speed HardWood | | T 144 DF | | | | |
| | | extra-clean HardWood | T 308 BF | | | T 308 BOF | | |
| | | precision HardWood | T 308 BFP | | | | T 308 BFP | |
| 5-100 | speed HardWood | | T 344 DF | | | | | |
|  | 1,5-15 | clean Wood | | | T 101 AO | | | |
| | 2-15 | basic Wood | T 119 B | | T 119 BO | | | |
| | 3-30 | clean Wood | T 101 B | | | | | |
| | 5-50 | extra-clean Wood | T 308 B | | | T 308 BOF | | |
| | | precision Wood | T 308 BP | | | | T 308 BP | |
|  | <30 | clean Wood | T 101 B | | | | | |
| | <65 | PROGRESSOR Wood | T 234 X | | | | T 234 X | |
| | <100 | speed Wood | | T 344 D | | | | |
| | | speed HardWood | | T 344 DF | | | | |
| | | precision Wood | | T 344 DP | | | T 344 DP | |
| | <135 | speed Wood | | T 744 D | | | | |
| | <150 | precision Wood | | T 1044 DP | | | | |
|  | 5-50 | extra-clean HardWood | T 308 BF | | | | | |
| | 5-50 | precision HardWood | T 308 BFP | | | | T 308 BFP | |
|  | 1,5-15 | clean HardWood | | | T 101 AOF | | | |
| | 2-30 | clean HardWood | T 101 AIF | | | | | |
| | 3-30 | clean HardWood | T 101 BRF | | | | | |
| | 5-50 | speed HardWood | | T 144 DF | | | | |
| | | extra-clean HardWood | T 308 BF | | | T 308 BOF | | |
| | | precision HardWood | T 308 BFP | | | | T 308 BFP | |
| 5-100 | speed HardWood | | T 344 DF | | | | | |





















Aħşap

| İşlenecek malzeme | Ölçü - maks. mm | Tip | Kesim türü | | | | | |
|-----------------------------------------------------------------------------------|-----------------|-----------------------------------------------------------------------------------------------|-----------------------------------------------------------------------------------|------------------------------------------------------------------------------------|-------------------------------------------------------------------------------------|-------------------------------------------------------------------------------------|-------------------------------------------------------------------------------------|-------------------------------------------------------------------------------------|
| | | |  |  |  |  |  |  |
|  | <45 | clean  | T 101 BRF | | | | | |
| | <50 | extra-clean  | T 308 BF | | T 308 BOF | | | |
| | <50 | precision  | | T 144 DP | | | T 144 DP | |
| | | precision  | T 301 BCP | | | | T 301 BCP | |
| | | precision  | T 308 BFP | | | | T 308 BFP | |
|  | 1,5 - 15 | special  | T 101 BIF | | T 101 AOF | | | |

















Plastik

| İşlenecek malzeme | Ölçü maks. mm | Tip | Kesim türü | | | | | |
|-------------------------------------------------------------------------------------|----------------------------------------------------|--------|-------------------------------------------------------------------------------------------|------------------------------------------------------------------------------------|-------------------------------------------------------------------------------------|-------------------------------------------------------------------------------------|-------------------------------------------------------------------------------------|-------------------------------------------------------------------------------------|
| | | |  |  |  |  |  |  |
|  | PP (polipropilen) plakalar | 5 - 30 | clean  | T 102 D | | | | |
| | PP (polipropilen) borular, profiller, çubuklar | <30 | clean  | T 102 D | | | | |
|  | PE (polietilen) plakalar | 5 - 30 | clean  | T 102 D | | | | |
| | PE (polietilen) borular, profiller, çubuklar | <30 | clean  | T 102 D | | | | |
|  | PVC (polivinilklörür) plakalar | 3 - 30 | clean  | T 102 H | | | | |
| | | 3 - 65 | clean  | T 302 H | | | | |
| | PVC (polivinilklörür) borular, profiller, çubuklar | <30 | clean  | T 102 H | | | | |
| | | <65 | clean  | T 302 H | | | | |
|  | PA (poliamid) plakalar | 3 - 30 | clean  | T 102 H | | | | |
| | | 3 - 65 | clean  | T 302 H | | | | |
| | PA (poliamid) borular, profiller, çubuklar | <30 | clean  | T 102 H | | | | |
| | | <65 | clean  | T 302 H | | | | |
|  | PS (polistiren) plakalar | 3 - 30 | clean  | T 102 H | | | | |
| | | 3 - 65 | clean  | T 302 H | | | | |





















































Plastik

| İşlenecek malzeme | Ölçü maks. mm | Tip | Kesim türü | | | | | | |
|------------------------------------------------------------------------------------|--------------------------------------------------------|----------------------------------------------------------------------------------------------|-----------------------------------------------------------------------------------|------------------------------------------------------------------------------------|-------------------------------------------------------------------------------------|-------------------------------------------------------------------------------------|-------------------------------------------------------------------------------------|-------------------------------------------------------------------------------------|--|
| | | |  |  |  |  |  |  | |
|  | PS (polistiren) borular, profiller, çubuklar | <30 clean  | T 102 H | | | | | | |
| | | <65 clean  | T 302 H | | | | | | |
|  | PMMA (polimetila- krilat-metilakrilat) plakalar | 2-20 clean  | T 102 BF | | | | | | |
|  | CFK (karbon elyaf) plakalar, profiller, çubuklar | <20 clean  | T 108 BHM | | | | | | |
|  | GFK (cam elyafı) plakalar, profiller, çubuklar | <20 clean  | T 108 BHM | | | | | | |
| | | <65 clean  | T 301 CHM | | | | | | |
|  | Corian plakalar, profiller, çubuklar | <65 clean  | T 301 CHM | | | | | | |
|  | Varicor plakalar, profiller, çubuklar | <65 clean  | T 301 CHM | | | | | | |

Ahşap ve metal

| İşlenecek malzeme | Ölçü maks. mm | Tip | Kesim türü | | | | | | |
|-------------------------------------------------------------------------------------|----------------------------------------------------------|----------------------------------------------------------------------------------------------------|-------------------------------------------------------------------------------------|--------------------------------------------------------------------------------------|---------------------------------------------------------------------------------------|---------------------------------------------------------------------------------------|---------------------------------------------------------------------------------------|---------------------------------------------------------------------------------------|----------|
| | | |  |  |  |  |  |  | |
|  | Çivili inşaat ahşabı | <65 PROGRESSOR  | T 345 XF | | | | | | T 345 XF |
|  | Konstrüksiyon ahşabı | <65 PROGRESSOR  | T 345 XF | | | | | | T 345 XF |
|  | Borular, profiller, kalın duvarlı (açık ve kapalı) | <65 PROGRESSOR  | T 345 XF | | | | | | T 345 XF |
|  | Alüminyum | <65 PROGRESSOR  | T 345 XF | | | | | | T 345 XF |
|  | GFK/Epoksi | <65 PROGRESSOR  | T 345 XF | | | | | | T 345 XF |

Metal

| İşlenecek malzeme | Ölçü maks. mm | Tip | Kesim türü | | | | | |
|-------------------------------------------------------------------------------------------|--------------------------------------------------------------------------------------------|------------------------------------------------------------------------------------------------|-----------------------------------------------------------------------------------------------|----------------------------------------------------------------------------------------------|-----------------------------------------------------------------------------------------------------|---------------------------------------------------------------------------------------------------|-----------------------------------------------------------------------------------------------|---------------------------------------------------------------------------------------------------|
| | | |  Düz, hassas |  Düz, kaba |  Kavisli, hassas |  Kavisli, kaba |  Tam açılı |  İnce ve kalın |
|  | 0,5-1,5 | basic  | T 118 G | | | | | |
| | | speed  | T 121 GF | | | | | |
| | 1-3 | basic  | T 118 A | T 218 A | | | | |
| | | speed  | T 121 AF | | | | | |
| | 2,5-6 | basic  | T 118 B | | | | | |
| | | speed  | T 121 BF | | | | | |
| | 1,5-10 | PROGRESSOR  | T 123 XF | | | | | T 123 XF |
|  | 0,5-1,5 | speed  | T 121 GF | | | | | |
| | | flexible  | T 118 AF | | | | | |
| | 1-3 | speed  | T 121 AF | | | | | |
| | | flexible  | T 118 BF | | | | | |
| | 1,5-4 | flexible  | | | T 118 EOF | | | |
| 2,5-6 | flexible  | T 118 BF | | | | | | |
|  | <30 | special  | T 127 D | | T 227 D | | | |
| | | PROGRESSOR  | T 123 XF | | | | | T 123 XF |
| | <65 | basic  | T 318 A | | | | | |
| | | basic  | T 318 B | | | | | |
| | | flexible  | T 318 AF | | | | | |
| | | flexible  | T 318 BF | | | | | |
| | | speed  | T 321 AF | | | | | |
| | | speed  | T 321 BF | | | | | |
|  | <30 | PROGRESSOR  | T 123 XF | | | | | T 123 XF |
| | <65 | basic  | T 318 A | | | | | |
| | | basic  | T 318 B | | | | | |
| | | flexible  | T 318 AF | | | | | |
| | | flexible  | T 318 BF | | | | | |
| | | speed  | T 321 AF | | | | | |
| | | speed  | T 321 BF | | | | | |
| |  | <65 | flexible  | T 318 AF | | | | |
| speed  | | | T 321 AF | | | | | |
|  | 0,5-1,5 | basic  | T 118 GFS | | | | | |
| | 1,5-3 | special  | T 118 AHM | | | | | |
| | 1,5-4 | basic  | T 118 EFS | | | | | |
| | 2-5 | special  | T 118 EHM | | | | | |
|  | <65 | flexible  | T 318 AF | | | | | |
| | | flexible  | T 318 BF | | | | | |
| | | speed  | T 321 AF | | | | | |
| | <120 | flexible  | T 718 BF | | | | | |
| | <150 | precision  | T 1018 AFP | | | | | T 1018 AFP |

Sıradan bıçaklar için imkansız uygulamalar YENİ CARBIDE TECHNOLOGY programıyla artık mümkün

Ahşapta en zorlu uygulamalar için

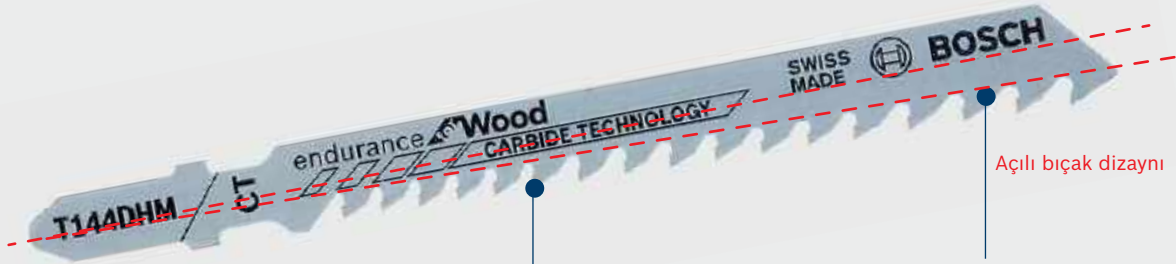

Ekstra hızlı kesim

Progressor diş yapısı ile artan diş aralıkları
Ayrı ayrı kaynaklanmış ve taşlanmış dişler



Ekstra uzun ömürlü

Bosch Karpit teknolojisi sayesinde en zorlu malzemelerde bile verimli ve güvenilir kesimler



CARBIDE TECHNOLOGY

Dekupaj testeresi bıçakları - Endurance for Wood

endurance for Wood

| Suntalar (mm) | MDF(mm) | HPL, Trespa® (mm) | Toplam uzunluk (mm) | Diş aralığı (mm) | Sipariş numarası | Ambalaj miktarı | EAN kodu 3165140... | Minimum Sipariş Adedi | Fiyat € |
|---------------|---------|-------------------|---------------------|------------------|------------------|-----------------|---------------------|-----------------------|---------|
|---------------|---------|-------------------|---------------------|------------------|------------------|-----------------|---------------------|-----------------------|---------|



T 144 DHM

Karpit, taşlanmış dişler
Sert ahşap malzemeler ve en zorlu ahşap uygulamalar



| | | | | | | | | | |
|---|---|---|-----|-------|---------------|---|--------|---|-------|
| - | - | - | 100 | 4-5,2 | 2 608 665 071 | 3 | 997713 | 1 | 12,38 |
|---|---|---|-----|-------|---------------|---|--------|---|-------|



Sıradan bıçaklar için imkansız uygulamalar YENİ CARBIDE TECHNOLOGY programıyla artık mümkün

Yüksek basınçlı laminat panel ve Trespa® panellerin temiz kesimi için

clean CUT Yüksek basınçlı laminat panellerde temiz kesim
Ters yönlü ve farklı açılardaki diş yapısı özel olarak yüksek basınçlı laminat gibi kırılğan malzemelerde temiz kesim için optimize edilmiştir

extra long LIFE Ekstra uzun ömürlü
Bosch Karpit teknolojisi sayesinde en zorlu malzemelerde bile verimli ve güvenilir kesimler

CARBIDE TECHNOLOGY

Dekupaj testeresi bıçakları - Endurance for Laminat

| Suntalar (mm) | MDF(mm) | HPL, Trespa® (mm) | Toplam uzunluk (mm) | Diş aralığı (mm) | Sipariş numarası | Ambalaj miktarı | EAN kodu 3165140... | Minimum Sipariş Adedi | Fiyat € |
|---------------|---------|-------------------|---------------------|------------------|------------------|-----------------|---------------------|-----------------------|---------|
|---------------|---------|-------------------|---------------------|------------------|------------------|-----------------|---------------------|-----------------------|---------|



T 128 BHM

Karpit,taşlanmış dişler
Suntalar, MDF, yüksek basınçlı laminat, Trespa®



| | | | | | | | | | |
|---|---|---|----|-----|---------------|---|--------|---|-------|
| - | - | - | 92 | 1,8 | 2 608 665 073 | 3 | 997720 | 1 | 12,70 |
|---|---|---|----|-----|---------------|---|--------|---|-------|



Plastik dekupaj testeresi bıçakları

Plastikte kusursuz kesimler için geliştirildi.

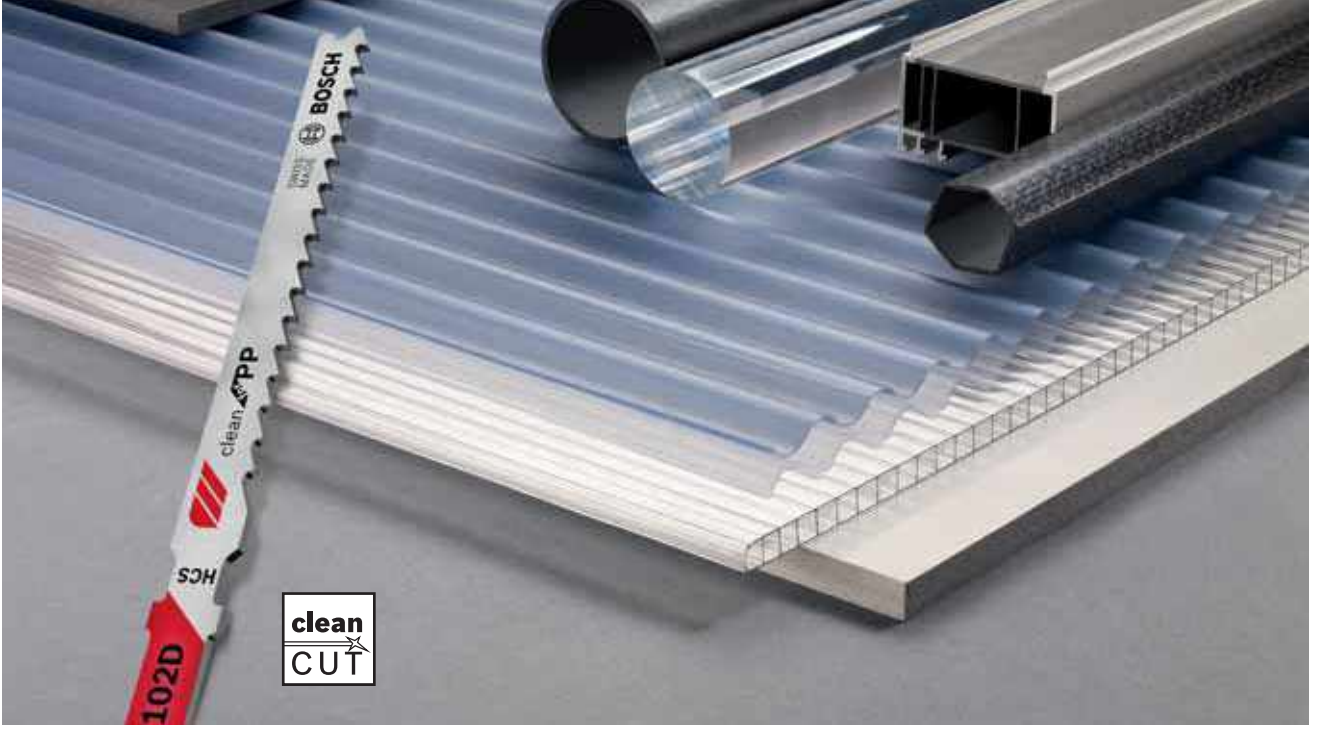

clean 102D PP

Yeni T 102 D Clean for PP dekupaj testeresi bıçağının diş yapısı, polipropilen plakalar gibi termoplastiklerde temiz kesim yapmak için optimize edilmiştir.

- ▶ Erime ve kaynama sonucu birleşme yok



- ▶ Erimiş malzemelerde yapışma oluşmaz

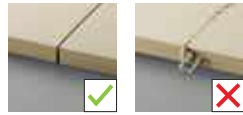

clean 102H PVC

Yeni T 102 H Clean for PVC dekupaj testeresi bıçağının diş yapısı PVC plakalarda temiz kesimler için idealdir.

- ▶ Yontu oluşumu yok



clean 102BF PMMA

Yeni T 102 BF Clean for PMMA dekupaj testeresi bıçağının tasarımı ve diş yapısı PMMA'nın (akrilik cam) temiz biçimde işlenmesi için optimize edilmiştir.

- ▶ Temiz olmayan kesim kenarlarının sonradan işlenmesine gerek yok

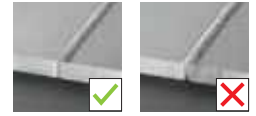

- ▶ Kırılgan plastiklerde malzeme kırılması oldukça azaltılmıştır

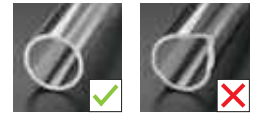

clean 108BHM CarbonFiber

Yeni T 108 BHM Clean for Carbon Fiber perdahlı bir sert metal çubuk ile donatılmıştır.

- ▶ Karbon elyafli plastiklerde uzun kullanım ömrü
- ▶ Aksamalar azalır ve verimli çalışma olanaklı hale gelir

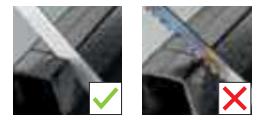

PP'de (Polipropilen) temiz kesim sonuçları için

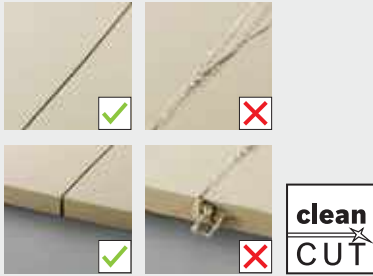

Bıçak geometrisi ve diş yapısı özel olarak plastik işleme göre optimize edilmiştir

- ▶ Polipropilen ve benzer yumuşaklıkta termoplastiklerin sorunsuz ve temiz kesimi için
- ▶ Erime olmadan
- ▶ Kaynama sonucu birleşme olmadan

İdeal diş geometrisi

- ▶ Talaş oluşumunu önler
- ▶ İşaretili kesim çizgisinin rahatlıkla görülebilmesini sağlar

Dekupaj testeresi bıçakları - Clean for PP

clean for PP

| PP levhalar (mm) | PP borular, profiller, çubuklar (mm) | PE levhalar (mm) | PE borular, profiller, çubuklar (mm) | Toplam uzunluk (mm) | Diş aralığı (mm) | Sipariş numarası | Ambalaj miktarı | EAN kodu 3165140... | Minimum Sipariş Adedi | Fiyat € |
|------------------|--------------------------------------|------------------|--------------------------------------|---------------------|------------------|------------------|-----------------|---------------------|-----------------------|---------|
|------------------|--------------------------------------|------------------|--------------------------------------|---------------------|------------------|------------------|-----------------|---------------------|-----------------------|---------|

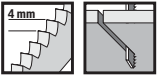

T 102 D



HCS, serbest açılı, perdeli dişler
PP ve PE levhalar, profiller ve çubuklarda temiz kesimler.

| | | | | | | | | | | |
|------|-----|------|-----|-----|-----|---------------|---|--------|---|------|
| 5-30 | <30 | 5-30 | <30 | 100 | 4,0 | 2 608 667 444 | 5 | 691482 | 1 | 7,50 |
|------|-----|------|-----|-----|-----|---------------|---|--------|---|------|

Dekupaj testeresi bıçakları - Clean for PMMA

clean for PMMA

| PMMA levhalar (mm) | Toplam uzunluk (mm) | Diş aralığı (mm) | Sipariş numarası | Ambalaj miktarı | EAN kodu 3165140... | Minimum Sipariş Adedi | Fiyat € |
|--------------------|---------------------|------------------|------------------|-----------------|---------------------|-----------------------|---------|
|--------------------|---------------------|------------------|------------------|-----------------|---------------------|-----------------------|---------|



T 102 BF



BIM, daraltılmış, diş kenarları perdeli
PMMA levhalarda temiz kesimler.

| | | | | | | | |
|------|----|-----|---------------|---|--------|---|------|
| 2-20 | 92 | 1,8 | 2 608 636 781 | 5 | 691598 | 1 | 9,79 |
|------|----|-----|---------------|---|--------|---|------|

Dekupaj testeresi bıçakları - Clean for PVC

clean  PVC

| PVC levhalar (mm) | PVC borular, profiller, çubuklar (mm) | PA levhalar (mm) | PA borular, profiller, çubuklar (mm) | PS levhalar (mm) | PS borular, profiller, çubuklar (mm) | Toplam uzunluk (mm) | Diş aralığı (mm) | Sipariş numarası | Ambalaj miktarı | EAN kodu 3165140... | Minimum Sipariş Adedi | Fiyat € |
|-------------------|---------------------------------------|------------------|--------------------------------------|------------------|--------------------------------------|---------------------|------------------|------------------|-----------------|---------------------|-----------------------|---------|
|-------------------|---------------------------------------|------------------|--------------------------------------|------------------|--------------------------------------|---------------------|------------------|------------------|-----------------|---------------------|-----------------------|---------|

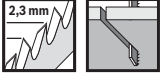

T 102 H



HCS, serbest açılı, perdahlı dişler
PVC, PA, PS levhalar, profiller ve çubuklarda temiz kesimler.



| | | | | | | | | | | | | |
|------|-----|------|-----|------|-----|-----|-----|---------------|---|--------|---|------|
| 3-30 | <30 | 3-30 | <30 | 3-30 | <30 | 100 | 2,3 | 2 608 667 446 | 5 | 691505 | 1 | 7,50 |
|------|-----|------|-----|------|-----|-----|-----|---------------|---|--------|---|------|

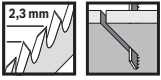

T 302 H



HCS, serbest açılı, perdahlı dişler
PVC, PA, PS boru ve profillerde temiz kesimler.



| | | | | | | | | | | | | |
|------|-----|------|-----|------|-----|-----|-----|---------------|---|--------|---|-------|
| 3-65 | <65 | 3-65 | <65 | 3-65 | <65 | 132 | 2,3 | 2 608 667 448 | 5 | 691529 | 1 | 10,95 |
|------|-----|------|-----|------|-----|-----|-----|---------------|---|--------|---|-------|

Dekupaj testeresi bıçakları - Clean for CarbonFiber

clean  CarbonFiber

| CFK borular, profiller, çubuklar (mm) | GFK borular, profiller, çubuklar (mm) | Toplam uzunluk (mm) | Diş aralığı (mm) | Sipariş numarası | Ambalaj miktarı | EAN kodu 3165140... | Minimum Sipariş Adedi | Fiyat € |
|---------------------------------------|---------------------------------------|---------------------|------------------|------------------|-----------------|---------------------|-----------------------|---------|
|---------------------------------------|---------------------------------------|---------------------|------------------|------------------|-----------------|---------------------|-----------------------|---------|

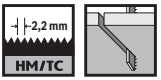

T 108 BHM



Sert metalle donatılmış (sürekli kenar), dişler taşlanmış
CFK ve CTP levhalarda, profil ve çubuklarda temiz kesimler.



| | | | | | | | | |
|-----|-----|----|-----|---------------|---|--------|---|-------|
| <20 | <20 | 92 | 2,2 | 2 608 667 449 | 3 | 691536 | 1 | 20,01 |
|-----|-----|----|-----|---------------|---|--------|---|-------|

Dekupaj testeresi bıçakları - Clean for SolidSurface

clean  SolidSurface

| GFK borular, profiller, çubuklar (mm) | Corian borular, profiller, çubuklar (mm) | Varicor borular, profiller, çubuklar (mm) | Toplam uzunluk (mm) | Diş aralığı (mm) | Sipariş numarası | Ambalaj miktarı | EAN kodu 3165140... | Minimum Sipariş Adedi | Fiyat € |
|---------------------------------------|------------------------------------------|-------------------------------------------|---------------------|------------------|------------------|-----------------|---------------------|-----------------------|---------|
|---------------------------------------|------------------------------------------|-------------------------------------------|---------------------|------------------|------------------|-----------------|---------------------|-----------------------|---------|

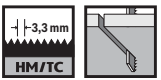

T 301 CHM

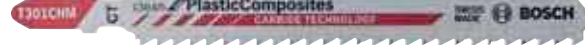

Sert metalle donatılmış (sürekli kenar), dişler taşlanmış
SolidSurface plastiklerde, CFK levhalar, borular ve profillerde temiz kesimler.



| | | | | | | | | | |
|-----|-----|-----|-----|-----|---------------|---|--------|---|-------|
| <65 | <65 | <65 | 117 | 3,3 | 2 608 667 450 | 3 | 691543 | 1 | 28,18 |
|-----|-----|-----|-----|-----|---------------|---|--------|---|-------|

Dekupaj testeresi bıçakları - Clean for PC

| Polikarbonat levhalar (mm) | Toplam uzunluk (mm) | Diş aralığı (mm) | Sipariş numarası | Ambalaj miktarı | EAN kodu 3165140... | Fiyat € |
|----------------------------|---------------------|------------------|------------------|-----------------|---------------------|---------|
|----------------------------|---------------------|------------------|------------------|-----------------|---------------------|---------|



T 101 A



HSS, serbest açılı, perdahlı dişler
Pleksiglas, polikarbonat (2-20 mm)



| | | | | | | | |
|------|-----|-----|---------------|---|--------|---|-------|
| 2-20 | 100 | 2,0 | 2 608 631 010 | 5 | 007276 | 1 | 14,43 |
|------|-----|-----|---------------|---|--------|---|-------|

Ahşap için dekupaj testeresi bıçakları

Dekupaj testeresi bıçakları - Basic for Wood

(Ahşap-Ekonomik seri)

basic for Wood

| Yumuşak ahşap, levhalar (mm) | Kontrplak (mm) | Toplam uzunluk (mm) | Diş aralığı (mm) | Sipariş numarası | Ambalaj miktarı | EAN kodu 3165140... | Minimum Sipariş Adedi | Fiyat € |
|------------------------------|----------------|---------------------|------------------|------------------|-----------------|---------------------|-----------------------|---------|
|------------------------------|----------------|---------------------|------------------|------------------|-----------------|---------------------|-----------------------|---------|

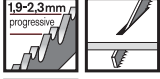

T 119 B



HCS, dalgalı, frezeli
Yumuşak ahşap (2-15 mm), kontrplak, sunta, marangoz plakaları ve elyafli plakalar

| | | | | | | | | |
|------|------|----|---------|---------------|---|--------|---|------|
| 2-15 | 2-15 | 92 | 1,9-2,3 | 2 608 630 037 | 5 | 006835 | 1 | 4,34 |
|------|------|----|---------|---------------|---|--------|---|------|



T 119 BO



HCS, dalgalı, frezeli
Yumuşak ahşap (2-15 mm), kontrplak, sunta, marangoz plakaları, elyafli plakalar, kaplamalı levhalar, kavisli kesim için özel

| | | | | | | | | |
|------|------|----|---|---------------|-----|--------|---|-------|
| 2-15 | 2-15 | 83 | 2 | 2 608 630 310 | 5 | 006941 | 1 | 3,81 |
| 2-15 | 2-15 | 83 | 2 | 2 608 637 879 | 100 | 067461 | 1 | 41,39 |



T 111 C



HCS, daraltılmış, frezeli
Yumuşak ahşap (4-50 mm), sunta, marangoz plakaları ve elyafli plakalar; hızlı kesim

| | | | | | | | | |
|------|---|-----|---|---------------|-----|--------|----|-------|
| 4-50 | - | 100 | 3 | 2 608 630 033 | 5 | 006811 | 10 | 3,90 |
| 4-50 | - | 100 | 3 | 2 608 633 A38 | 25 | 264211 | 1 | 17,09 |
| 4-50 | - | 100 | 3 | 2 608 637 878 | 100 | 067454 | 1 | 44,35 |



Dekupaj testeresi bıçakları - Speed for Wood

(Ahşap-Hızlı kesimler)

speed for Wood

| Yumuşak ahşap, levhalar (mm) | Kaba ahşap (mm) | Toplam uzunluk (mm) | Diş aralığı (mm) | Sipariş numarası | Ambalaj miktarı | EAN kodu 3165140... | Minimum Sipariş Adedi | Fiyat € |
|------------------------------|-----------------|---------------------|------------------|------------------|-----------------|---------------------|-----------------------|---------|
|------------------------------|-----------------|---------------------|------------------|------------------|-----------------|---------------------|-----------------------|---------|



T 144 D



HCS daraltılmış, taşlanmış
Yumuşak ahşap (5-50 mm), sunta, marangoz plakaları, elyafli plakalar

| | | | | | | | | |
|------|---|-----|-------|---------------|-----|--------|---|-------|
| 5-50 | - | 100 | 4-5,2 | 2 608 630 040 | 5 | 006842 | 1 | 4,06 |
| 5-50 | - | 100 | 4-5,2 | 2 608 633 625 | 25 | 127691 | 1 | 17,51 |
| 5-50 | - | 100 | 4-5,2 | 2 608 637 880 | 100 | 067478 | 1 | 60,70 |



T 244 D



HCS daraltılmış, taşlanmış
Yumuşak ahşap (5-50 mm), sunta, marangoz plakaları ve elyafli plakaların kavisli kesimlerinde çok iyi

| | | | | | | | | |
|------|---|-----|-------|---------------|-----|--------|----|-------|
| 5-50 | - | 100 | 4-5,2 | 2 608 630 058 | 5 | 006859 | 10 | 4,06 |
| 5-50 | - | 100 | 4-5,2 | 2 608 633 626 | 25 | 127707 | 1 | 17,51 |
| 5-50 | - | 100 | 4-5,2 | 2 608 637 881 | 100 | 067485 | 1 | 53,78 |



Dekupaj testeresi bıçakları - Speed for Wood

(Ahşap-Hızlı kesimler)

speed for Wood

| Yumuşak ahşap, levhalar (mm) | Kaba ahşap (mm) | Toplam uzunluk (mm) | Diş aralığı (mm) | Sipariş numarası | Ambalaj miktarı | EAN kodu 3165140... | Minimum Sipariş Adedi | Fiyat € |
|------------------------------|-----------------|---------------------|------------------|------------------|-----------------|---------------------|-----------------------|---------|
|------------------------------|-----------------|---------------------|------------------|------------------|-----------------|---------------------|-----------------------|---------|



T 344 D



HCS daraltılmış, taşlanmış

Kalın inşaat tahtası, yumuşak ahşap (5-100 mm), sunta, marangoz plakaları, elyafli plakalar

| | | | | | | | | |
|-------|------|-----|---|---------------|---|--------|----|------|
| 5-100 | <100 | 152 | 4 | 2 608 637 944 | 3 | 070942 | 10 | 3,54 |
| 5-100 | <100 | 152 | 4 | 2 608 633 A34 | 5 | 264174 | 10 | 5,20 |

fast CUT



T 744 D



HCS daraltılmış, taşlanmış

Yumuşak ahşap/plakalar, kalın inşaat ahşabı, sandviç malzemeler

| | | | | | | | | |
|-------|---|-----|---|---------------|---|--------|---|-------|
| 5-135 | - | 180 | 4 | 2 608 663 314 | 3 | 348591 | 1 | 16,48 |
|-------|---|-----|---|---------------|---|--------|---|-------|

fast CUT

Dekupaj testeresi bıçakları - Clean for Wood

(Ahşap-Temiz kesim)

clean for Wood

| Yumuşak ahşap, levhalar (mm) | Kontrplak (mm) | Kaplamalı levhalar (mm) | Toplam uzunluk (mm) | Diş aralığı (mm) | Sipariş numarası | Ambalaj miktarı | EAN kodu 3165140... | Minimum Sipariş Adedi | Fiyat € |
|------------------------------|----------------|-------------------------|---------------------|------------------|------------------|-----------------|---------------------|-----------------------|---------|
|------------------------------|----------------|-------------------------|---------------------|------------------|------------------|-----------------|---------------------|-----------------------|---------|



T 101 AO



HCS, sivri dişli, serbest açılı, perdahlı dişler

Yumuşak ahşap, kontrplak, kaplamalı levhalar (1,5 - 15 mm), kavisli kesim için özel

| | | | | | | | | | |
|--------|--------|--------|----|-----|---------------|---|--------|----|------|
| 1,5-15 | 1,5-15 | 1,5-15 | 83 | 1,4 | 2 608 630 031 | 5 | 006798 | 10 | 4,06 |
|--------|--------|--------|----|-----|---------------|---|--------|----|------|

clean CUT



T 101 B



HCS, serbest açılı, perdahlı dişler

Yumuşak ahşap, sunta, marangoz plakaları, elyafli plakalar (3-30 mm), plastik / epoksi (Ø<30 mm)

| | | | | | | | | | |
|------|---|---|-----|-----|---------------|-----|--------|----|-------|
| 3-30 | - | - | 100 | 2,7 | 2 608 630 030 | 5 | 006781 | 10 | 4,06 |
| 3-30 | - | - | 100 | 2,7 | 2 608 633 622 | 25 | 127660 | 1 | 19,64 |
| 3-30 | - | - | 100 | 2,7 | 2 608 637 876 | 100 | 067430 | 1 | 75,27 |

clean CUT

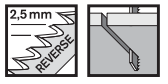

T 101 BR

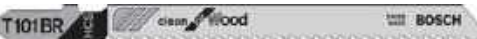

HCS, serbest açılı, perdahlı dişler

Yumuşak ahşap, sunta, marangoz plakası, elyafli plakalar (3-30 mm), kaplamalı plakalar, temiz üst yüzey

| | | | | | | | | | |
|------|---|------|-----|-----|---------------|----|--------|---|-------|
| 3-30 | - | 3-30 | 100 | 2,5 | 2 608 630 014 | 5 | 012454 | 1 | 6,85 |
| 3-30 | - | 3-30 | 100 | 2,5 | 2 608 633 623 | 25 | 127677 | 1 | 29,81 |

clean CUT



T 101 D



HCS, serbest açılı, perdahlı dişler

Yumuşak ahşap, sunta, marangoz plakaları, elyafli plakalar (10-45 mm)

| | | | | | | | | | |
|-------|---|---|-----|-------|---------------|-----|--------|----|-------|
| 10-45 | - | - | 100 | 4-5,2 | 2 608 630 032 | 5 | 006804 | 10 | 3,87 |
| 10-45 | - | - | 100 | 4-5,2 | 2 608 633 577 | 25 | 148726 | 1 | 16,69 |
| 10-45 | - | - | 100 | 4-5,2 | 2 608 637 877 | 100 | 067447 | 1 | 57,76 |

clean CUT

Extra-Clean for Wood

Ahşapta çift taraflı hassas, temiz, çatlaksız kesimler

Entegre ön kesim fonksiyonlu optimum kesme davranışı.

Malzeme için zahmetli sonradan işleme sürecine gerek yoktur.

Zahmetsiz çalışma: Dekupaj testerisinin artık alttan yönlendirilmesine gerek yoktur.

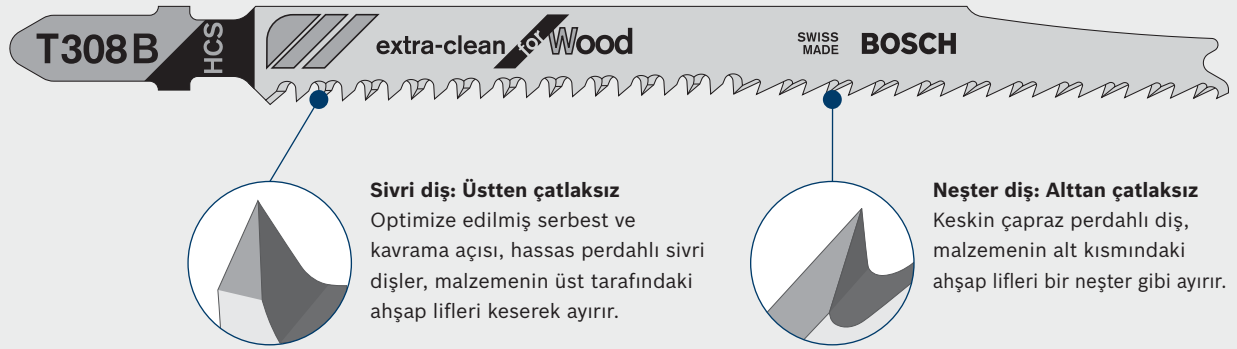

Sivri diş: Üstten çatlaksız

Optimize edilmiş serbest ve kavrama açısı, hassas perdeli sivri dişler, malzemenin üst tarafındaki ahşap lifleri keserek ayırır.

Neşter diş: Alttan çatlaksız

Keskin çapraz perdeli diş, malzemenin alt kısmındaki ahşap lifleri bir neşter gibi ayırır.

Dekupaj testeresi bıçakları - Extraclean for Wood

(Ahşap-Ekstra temiz kesim)

extra-clean for Wood

| Yumuşak ahşap levhalar (mm) | Kontrplak (mm) | Toplam uzunluk (mm) | Diş aralığı (mm) | Sipariş numarası | Ambalaj miktarı | EAN kodu 3165140... | Minimum Sipariş Adedi | Fiyat € |
|-----------------------------|----------------|---------------------|------------------|------------------|-----------------|---------------------|-----------------------|---------|
|-----------------------------|----------------|---------------------|------------------|------------------|-----------------|---------------------|-----------------------|---------|

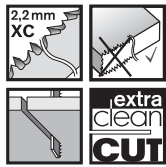

T 308 B



HCS, serbest açılı, perdeli dişler
Yumuşak ahşap ve aşındırıcı ahşap parçalar için

| | | | | | | | | |
|------|------|-----|--------|---------------|-----|--------|----|-------|
| 5-50 | 5-50 | 117 | 2,2 XC | 2 608 663 750 | 3 | 470278 | 10 | 3,28 |
| 5-50 | 5-50 | 117 | 2,2 XC | 2 608 663 751 | 5 | 470285 | 10 | 4,37 |
| 5-50 | 5-50 | 117 | 2,2 XC | 2 608 663 752 | 25 | 470292 | 1 | 21,71 |
| 5-50 | 5-50 | 117 | 2,2 XC | 2 608 663 753 | 100 | 470308 | 1 | 82,43 |

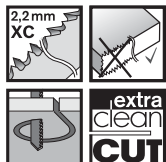

T 308 BO



HCS, serbest açılı, perdeli dişler
Yumuşak ahşap ve aşındırıcı olmayan ahşap malzemeler için, kavisli kesim için özel

| | | | | | | | | |
|------|------|-----|--------|---------------|----|--------|---|-------|
| 5-50 | 5-50 | 117 | 2,2 XC | 2 608 663 867 | 3 | 535779 | 1 | 6,52 |
| 5-50 | 5-50 | 117 | 2,2 XC | 2 608 663 868 | 5 | 535786 | 1 | 9,66 |
| 5-50 | 5-50 | 117 | 2,2 XC | 2 608 663 869 | 25 | 535793 | 1 | 43,61 |

Dekupaj testeresi bıçakları - Precision for Wood

(Ahşap-Hassas kesim)

precision for Wood

| Yumuşak ahşap, levhalar (mm) | Kaba ahşap (mm) | Mutfak tezgahları (mm) | Toplam uzunluk (mm) | Diş aralığı (mm) | Sipariş numarası | Ambalaj miktarı | EAN kodu 3165140... | Minimum Sipariş Adedi | Fiyat € |
|------------------------------|-----------------|------------------------|---------------------|------------------|------------------|-----------------|---------------------|-----------------------|---------|
|------------------------------|-----------------|------------------------|---------------------|------------------|------------------|-----------------|---------------------|-----------------------|---------|

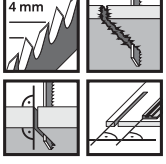

T 144 DP



HCS daraltılmış, taşlanmış

Yumuşak ahşap, sunta, marangoz plakaları, elyafli plakalar (5-50 mm), kapılar, mutfak tezgahları (<50 mm)

| | | | | | | | | | |
|------|------|-----|-----|---|---------------|-----|--------|---|-------|
| 5-50 | 5-50 | <50 | 100 | 4 | 2 608 633 A35 | 5 | 264181 | 1 | 6,23 |
| 5-50 | 5-50 | <50 | 100 | 4 | 2 608 633 A39 | 25 | 264228 | 1 | 26,10 |
| 5-50 | 5-50 | <50 | 100 | 4 | 2 608 633 A42 | 100 | 264259 | 1 | 97,94 |

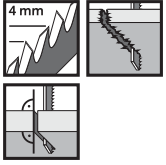

T 344 DP



HCS daraltılmış, taşlanmış

Kalın inşaat tahtası, yumuşak ahşap (5-100 mm), sunta, marangoz plakaları, elyafli plakalar

| | | | | | | | | | |
|-------|------|---|-----|---|---------------|---|--------|---|-------|
| 5-100 | <100 | - | 152 | 4 | 2 608 633 A36 | 5 | 264198 | 1 | 10,52 |
|-------|------|---|-----|---|---------------|---|--------|---|-------|

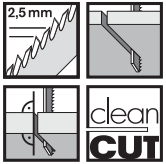

T 301 BCP



HCS, serbest açılı, perdahlı dişler

Yumuşak ahşap, sunta, marangoz plakaları, elyafli plakalar (3-65 mm), kapılar, mutfak tezgahları (<50 mm)

| | | | | | | | | | |
|------|---|-----|-----|-----|---------------|----|--------|---|-------|
| 3-65 | - | <50 | 117 | 2,5 | 2 608 633 A37 | 5 | 264204 | 1 | 6,92 |
| 3-65 | - | <50 | 117 | 2,5 | 2 608 633 A40 | 25 | 264235 | 1 | 30,48 |

Dekupaj testeresi bıçakları - Progressor for Wood

(Ahşap-Kademeli artan dişli)

PROGRESSOR for Wood

| Yumuşak ahşap, levhalar (mm) | Toplam uzunluk (mm) | Diş aralığı (mm) | Sipariş numarası | Ambalaj miktarı | EAN kodu 3165140... | Minimum Sipariş Adedi | Fiyat € |
|------------------------------|---------------------|------------------|------------------|-----------------|---------------------|-----------------------|---------|
|------------------------------|---------------------|------------------|------------------|-----------------|---------------------|-----------------------|---------|

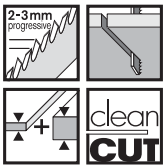

T 234 X



HCS, serbest açılı, perdahlı dişler

Yumuşak ahşap (3-65 mm), sunta, marangoz plakaları, elyafli plakalar

| | | | | | | | |
|------|-----|-----|---------------|----|--------|---|-------|
| 3-65 | 117 | 2-3 | 2 608 633 528 | 5 | 169509 | 1 | 10,56 |
| 3-65 | 117 | 2-3 | 2 608 633 524 | 25 | 169516 | 1 | 47,17 |

Sert ahşap için dekupaj testeresi bıçakları

Dekupaj testeresi bıçakları - Speed for Hard Wood

(Sert ahşapta hızlı kesim)

speed for Wood

| Yumuşak ahşap, levhalar (mm) | Kaba ahşap (mm) | Kaplamalı levhalar (mm) | Toplam uzunluk (mm) | Diş aralığı (mm) | Sipariş numarası | Ambalaj miktarı | EAN kodu 3165140... | Minimum Sipariş Adedi | Fiyat € |
|------------------------------|-----------------|-------------------------|---------------------|------------------|------------------|-----------------|---------------------|-----------------------|---------|
|------------------------------|-----------------|-------------------------|---------------------|------------------|------------------|-----------------|---------------------|-----------------------|---------|



T 144 DF



BIM, daraltılmış, taşlanmış
Sert ve yumuşak ahşap (5-50 mm), bütün levha tipleri, kaplamalılar dahil

| | | | | | | | | | |
|------|---|------|-----|-------|---------------|----|--------|---|-------|
| 5-50 | - | 5-50 | 100 | 4-5,2 | 2 608 634 567 | 5 | 009430 | 1 | 8,26 |
| 5-50 | - | 5-50 | 100 | 4-5,2 | 2 608 634 990 | 25 | 127738 | 1 | 33,43 |



T 344 DF



BIM, daraltılmış, taşlanmış
Kalın sert ve yumuşak ahşap (5-100 mm), bütün levha tipleri, kaplamalılar dahil

| | | | | | | | | | |
|-------|------|-------|-----|---|---------------|---|--------|---|-------|
| 5-100 | <100 | 5-100 | 152 | 4 | 2 608 634 243 | 5 | 091947 | 1 | 18,56 |
|-------|------|-------|-----|---|---------------|---|--------|---|-------|

Dekupaj testeresi bıçakları - Clean for Hard Wood

(Sert ahşapta temiz kesim)

clean for HardWood

| Sert ahşap, levhalar (mm) | Laminant (mm) | Mutfak tezgahları (mm) | GFK/Epoksi (mm) | Kaplamalı levhalar (mm) | Toplam uzunluk (mm) | Diş aralığı (mm) | Sipariş numarası | Ambalaj miktarı | EAN kodu 3165140... | Minimum Sipariş Adedi | Fiyat € |
|---------------------------|---------------|------------------------|-----------------|-------------------------|---------------------|------------------|------------------|-----------------|---------------------|-----------------------|---------|
|---------------------------|---------------|------------------------|-----------------|-------------------------|---------------------|------------------|------------------|-----------------|---------------------|-----------------------|---------|

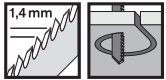

T 101 AOF



BIM, sivri dişli, serbest açılı, perdeli dişler
Sert ahşap, laminat (1,5-15 mm), kaplamalı levhalar/HPL, kontrplak, kavisli kesim için özel, yırtılma olmadan

| | | | | | | | | | | | |
|--------|--------|---|---|--------|----|-----|---------------|---|--------|---|-------|
| 1,5-15 | 1,5-15 | - | - | 1,5-15 | 83 | 1,4 | 2 608 634 233 | 5 | 091848 | 1 | 12,30 |
|--------|--------|---|---|--------|----|-----|---------------|---|--------|---|-------|



T 101 AIF



BIM, sivri dişli, serbest açılı, perdeli dişler
Sert ahşap, laminat, kaplamalı levhalar/HPL (2-30 mm), GFK/Epoksi (Ø <30 mm), yırtılma olmadan

| | | | | | | | | | | | |
|------|------|---|-----|------|-----|-----|---------------|---|--------|---|-------|
| 2-30 | 2-30 | - | <30 | 2-30 | 100 | 1,7 | 2 608 636 224 | 3 | 264334 | 1 | 8,31 |
| 2-30 | 2-30 | - | <30 | 2-30 | 100 | 1,7 | 2 608 634 897 | 5 | 096355 | 1 | 13,23 |

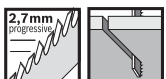

T 101 BF



BIM, serbest açılı, perdeli dişler
Sert ahşap, laminat, kaplamalı levhalar/HPL (3-30 mm), GFK/Epoksi (Ø <30 mm)

| | | | | | | | | | | | |
|------|---|---|-----|------|-----|-----|---------------|----|--------|---|-------|
| 3-30 | - | - | <30 | 3-30 | 100 | 2,7 | 2 608 634 234 | 5 | 091855 | 1 | 12,83 |
| 3-30 | - | - | <30 | 3-30 | 100 | 2,7 | 2 608 634 988 | 25 | 127714 | 1 | 46,39 |

Dekupaj testeresi bıçakları - Clean for Hard Wood

(Sert ahşapta temiz kesim)

clean for HardWood

| Sert ahşap levhalar (mm) | Laminant (mm) | Mutfak tezgahları (mm) | GFK/Epoksi (mm) | Kaplamalı levhalar (mm) | Toplam uzunluk (mm) | Dış aralığı (mm) | Sipariş numarası | Ambalaj miktarı | EAN kodu 3165140... | Minimum Sipariş Adedi | Fiyat € |
|--------------------------|---------------|------------------------|-----------------|-------------------------|---------------------|------------------|------------------|-----------------|---------------------|-----------------------|---------|
|--------------------------|---------------|------------------------|-----------------|-------------------------|---------------------|------------------|------------------|-----------------|---------------------|-----------------------|---------|



T 101 BRF



1 14.07

BIM, serbest açılı, perdahlı dişler

Laminatlar, kaplamalı levhalar (3-30 mm), mutfak tezgahları (<45 mm), temiz üst yüzey

| | | | | | | | | | | | |
|---|------|-----|---|------|-----|-----|---------------|----|--------|---|-------|
| - | 3-30 | <45 | - | 3-30 | 100 | 2,5 | 2 608 634 235 | 5 | 091862 | 1 | 13,23 |
| - | 3-30 | <45 | - | 3-30 | 100 | 2,5 | 2 608 634 989 | 25 | 127721 | 1 | 48,01 |

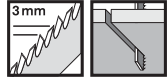

T 301 CDF



BIM, serbest açılı, perdahlı dişler

Sert ve yumuşak ahşap (4-65 mm), kaplamalı levhalar/HPL

| | | | | | | | | | | | |
|------|---|---|---|------|-----|---|---------------|---|--------|---|-------|
| 4-65 | - | - | - | 4-65 | 117 | 3 | 2 608 636 229 | 5 | 264389 | 1 | 14,49 |
|------|---|---|---|------|-----|---|---------------|---|--------|---|-------|

Dekupaj testeresi bıçakları - Extraclean for Hard Wood

(Sert ahşapta ekstra temiz kesim)

extra-clean for HardWood

| Kontrplak (mm) | Mutfak tezgahları (mm) | Yumuşak ahşap levhalar (mm) | Sert ahşap levhalar (mm) | Kaplamalı levhalar (mm) | Multiplleks levhalar (mm) | Toplam uzunluk (mm) | Dış aralığı (mm) | Sipariş numarası | Ambalaj miktarı | EAN kodu 3165140... | Minimum Sipariş Adedi | Fiyat € |
|----------------|------------------------|-----------------------------|--------------------------|-------------------------|---------------------------|---------------------|------------------|------------------|-----------------|---------------------|-----------------------|---------|
|----------------|------------------------|-----------------------------|--------------------------|-------------------------|---------------------------|---------------------|------------------|------------------|-----------------|---------------------|-----------------------|---------|

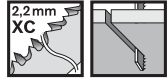

T 308 BF



BIM, serbest açılı, perdahlı dişler

Sert ahşap ve aşındırıcı ahşap parçalar için

| | | | | | | | | | | | | |
|------|-----|------|------|------|------|-----|--------|---------------|-----|--------|---|--------|
| 5-50 | <50 | 5-50 | 5-50 | 5-50 | 5-50 | 117 | 2,2 XC | 2 608 636 568 | 3 | 470315 | 1 | 5,42 |
| 5-50 | <50 | 5-50 | 5-50 | 5-50 | 5-50 | 117 | 2,2 XC | 2 608 636 569 | 5 | 470322 | 1 | 8,16 |
| 5-50 | <50 | 5-50 | 5-50 | 5-50 | 5-50 | 117 | 2,2 XC | 2 608 636 570 | 25 | 470339 | 1 | 35,58 |
| 5-50 | <50 | 5-50 | 5-50 | 5-50 | 5-50 | 117 | 2,2 XC | 2 608 636 571 | 100 | 470346 | 1 | 137,84 |



T 308 BOF



BIM, serbest açılı, perdahlı dişler

Sert ahşap ve aşındırıcı ahşap malzemeler için, kavisli kesim için özel

| | | | | | | | | | | | | |
|------|-----|------|------|------|------|-----|--------|---------------|----|--------|---|-------|
| 5-50 | <50 | 5-50 | 5-50 | 5-50 | 5-50 | 117 | 2,2 XC | 2 608 636 639 | 3 | 535809 | 1 | 10,89 |
| 5-50 | <50 | 5-50 | 5-50 | 5-50 | 5-50 | 117 | 2,2 XC | 2 608 636 640 | 5 | 535816 | 1 | 16,06 |
| 5-50 | <50 | 5-50 | 5-50 | 5-50 | 5-50 | 117 | 2,2 XC | 2 608 636 641 | 25 | 535823 | 1 | 73,07 |

Dekupaj testeresi bıçakları - Special for Laminate

(Laminant için özel bıçak)

special for Laminate

| Laminant (mm) | Kaplamalı levhalar (mm) | Multiplleks levhalar (mm) | Toplam uzunluk (mm) | Dış aralığı (mm) | Sipariş numarası | Ambalaj miktarı | EAN kodu 3165140... | Minimum Sipariş Adedi | Fiyat € |
|---------------|-------------------------|---------------------------|---------------------|------------------|------------------|-----------------|---------------------|-----------------------|---------|
|---------------|-------------------------|---------------------------|---------------------|------------------|------------------|-----------------|---------------------|-----------------------|---------|

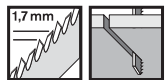

T 101 BIF



BIM, serbest açılı, perdahlı dişler

Laminatlar (1,5-15 mm), plastik kaplı plakalar/HPL (1,5-15 mm), multiplleks levhalar (1,5-15 mm)

| | | | | | | | | | |
|--------|--------|--------|----|-----|---------------|---|--------|---|-------|
| 1,5-15 | 1,5-15 | 1,5-15 | 83 | 1,7 | 2 608 636 431 | 5 | 393416 | 1 | 14,16 |
|--------|--------|--------|----|-----|---------------|---|--------|---|-------|

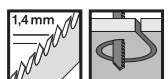

T 101 AOF



BIM, serbest açılı, perdahlı dişler

Laminatlar (1,5-15 mm), plastik kaplı plakalar/HPL (1,5-15 mm), multiplleks levhalar (1,5-15 mm)

| | | | | | | | | | |
|--------|--------|--------|----|-----|---------------|---|--------|---|------|
| 1,5-15 | 1,5-15 | 1,5-15 | 83 | 1,4 | 2 608 636 432 | 3 | 393423 | 1 | 8,79 |
|--------|--------|--------|----|-----|---------------|---|--------|---|------|

Metal ve ahşap için dekupaj testeresi bıçakları

Progressor for Wood and Metal

Karpit teknolojisi Ahşap ve Metal için
dekupaj testere bıçakları



ince ve kalın malzemelerde hızlı kesim
Progressor kademeli artan diş yapısı
sayesinde ince ve kalın tüm malzemelerde
hızlı kesim sağlar



Ekstra uzun ömürlü
Mükemmel lehimleme
yöntemi ile verimli ve
güvenilir kesimler sağlar

Dekupaj testeresi bıçakları - Progressor for Wood and Metal

(Metal-Ahşap için özel)

| Çivili inşaat ahşabı (mm) | Kaba ahşap (mm) | GFK/Epoksi (mm) | Saclar, borular, profiller (mm) | Alüminyum (mm) | Toplam uzunluk (mm) | Diş aralığı (mm) | Sipariş numarası | Ambalaj miktarı | EAN kodu 31 651 40... | Minimum Sipariş Adedi | Fiyat € |
|------------------------------|-----------------|--------------------|------------------------------------|----------------|------------------------|------------------|------------------|-----------------|--------------------------|--------------------------|---------|
|------------------------------|-----------------|--------------------|------------------------------------|----------------|------------------------|------------------|------------------|-----------------|--------------------------|--------------------------|---------|

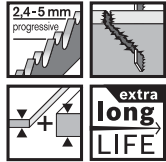

T 367 XHM



Karpit, Sert metalle donatılmış (sürekli kenar), dişler taşlanmış
Çivili inşaat tahtaları (<65 mm), ahşap parçalar, plastik materyal, sac, borular/profiller, alüminyum dahil (Ø 3-10 mm)

| | | | | | | | | | | | |
|-----|-----|------|------|------|-----|---------|---------------|---|--------|---|-------|
| <65 | <65 | 3-10 | 3-10 | 3-10 | 132 | 2,4 - 5 | 2 608 667 562 | 3 | 846622 | 1 | 30,76 |
|-----|-----|------|------|------|-----|---------|---------------|---|--------|---|-------|

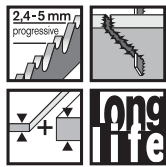

T 345 XF



BIM, daraltılmış, frezeli
Çivili inşaat tahtaları (<65 mm), ahşap parçalar, plastik materyal, sac, borular/profiller, alüminyum dahil (Ø 3-10 mm)

| | | | | | | | | | | | |
|-----|-----|------|------|------|-----|-------|---------------|-----|--------|---|--------|
| <65 | <65 | 3-10 | 3-10 | 3-10 | 132 | 2,4-5 | 2 608 634 994 | 5 | 128025 | 1 | 13,75 |
| <65 | <65 | 3-10 | 3-10 | 3-10 | 132 | 2,4-5 | 2 608 634 995 | 25 | 128032 | 1 | 61,61 |
| <65 | <65 | 3-10 | 3-10 | 3-10 | 132 | 2,4-5 | 2 608 634 486 | 100 | 266208 | 1 | 242,87 |

Metal için dekupaj testeresi bıçakları

Dekupaj testeresi bıçakları - Basic for Metal

(Metal-Ekonomik seri)

► Üniversal kesme yağı kullanılması tavsiye edilir

basic for Metal

| Saçlar (mm) | Borular, profiller, kapalı (mm) | Alüminyum (mm) | Toplam uzunluk (mm) | Diş aralığı (mm) | Sipariş numarası | Ambalaj miktarı | EAN kodu 3165140... | Minimum Sipariş Adedi | Fiyat € |
|-------------|---------------------------------|----------------|---------------------|------------------|------------------|-----------------|---------------------|-----------------------|---------|
|-------------|---------------------------------|----------------|---------------------|------------------|------------------|-----------------|---------------------|-----------------------|---------|

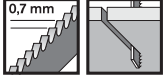

T 118 G



HSS, dalgalı, frezeli
Çok ince saclar (0,5-1,5 mm)

| | | | | | | | | | |
|---------|---|---|----|-----|---------------|---|--------|----|------|
| 0,5-1,5 | - | - | 92 | 0,7 | 2 608 631 012 | 5 | 007283 | 10 | 4,06 |
|---------|---|---|----|-----|---------------|---|--------|----|------|

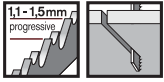

T 118 A



HSS, dalgalı, frezeli
İnce saclar (1-3 mm)

| | | | | | | | | | |
|-----|---|---|----|---------|---------------|-----|--------|----|-------|
| 1-3 | - | - | 92 | 1,1-1,5 | 2 608 631 013 | 5 | 007290 | 10 | 3,99 |
| 1-3 | - | - | 92 | 1,1-1,5 | 2 608 638 470 | 25 | 127769 | 1 | 18,11 |
| 1-3 | - | - | 92 | 1,1-1,5 | 2 608 631 964 | 100 | 067492 | 1 | 50,72 |

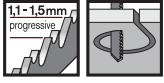

T 218 A



HSS, dalgalı, frezeli
İnce saclar (1-3 mm), kavisli kesme için özel

| | | | | | | | | | |
|-----|---|---|----|---------|---------------|---|--------|----|------|
| 1-3 | - | - | 92 | 1,1-1,5 | 2 608 631 032 | 5 | 007337 | 10 | 4,06 |
|-----|---|---|----|---------|---------------|---|--------|----|------|

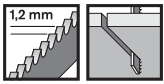

T 318 A



HSS, dalgalı, frezeli
İnce saclar (1-3 mm), borular + profiller, alüminyum dahil (Ø <65mm)

| | | | | | | | | | |
|-----|-----|-----|-----|-----|---------------|-----|--------|----|-------|
| 1-3 | <65 | <65 | 132 | 1,2 | 2 608 631 319 | 5 | 007375 | 10 | 5,65 |
| 1-3 | <65 | <65 | 132 | 1,2 | 2 608 631 808 | 100 | 279499 | 1 | 88,62 |

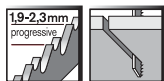

T 118 B



HSS, dalgalı, frezeli
Orta kalınlıkta saclar (2,5-6 mm)

| | | | | | | | | | |
|-------|---|---|----|---------|---------------|-----|--------|----|-------|
| 2,5-6 | - | - | 92 | 1,9-2,3 | 2 608 631 014 | 5 | 007306 | 10 | 4,06 |
| 2,5-6 | - | - | 92 | 1,9-2,3 | 2 608 638 471 | 25 | 127776 | 1 | 17,51 |
| 2,5-6 | - | - | 92 | 1,9-2,3 | 2 608 631 965 | 100 | 067508 | 1 | 55,89 |

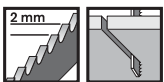

T 318 B



HSS, dalgalı, frezeli
Orta kalınlıkta saclar (2,5-6 mm), borular + profiller, alüminyum dahil (Ø <65 mm), tam açılı kesim

| | | | | | | | | | |
|-------|-----|-----|-----|---|---------------|---|--------|---|------|
| 2,5-6 | <65 | <65 | 132 | 2 | 2 608 631 404 | 5 | 007382 | 1 | 5,65 |
|-------|-----|-----|-----|---|---------------|---|--------|---|------|

Dekupaj testeresi bıçakları - Flexible for Metal

(Kırılmaya karşı dayanıklı)

flexible for Metal

| Saçlar (mm) | Borular, profiller, kapalı (mm) | Borular, profiller, açık (mm) | Alüminyum (mm) | Sandviç malzemeler (mm) | GFK/Epoksi (mm) | Toplam uzunluk (mm) | Diş aralığı (mm) | Sipariş numarası | Ambalaj miktarı | EAN kodu 3165140... | Minimum Sipariş Adedi | Fiyat € |
|-------------|---------------------------------|-------------------------------|----------------|-------------------------|-----------------|---------------------|------------------|------------------|-----------------|---------------------|-----------------------|---------|
|-------------|---------------------------------|-------------------------------|----------------|-------------------------|-----------------|---------------------|------------------|------------------|-----------------|---------------------|-----------------------|---------|

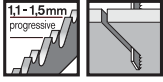

Long life

T 118 AF

BIM, dalgali, frezeli
İnce saclar, delikli saclar (1-3 mm)

| | | | | | | | | | | | | |
|-----|---|---|---|---|---|----|---------|---------------|-----|--------|----|-------|
| 1-3 | - | - | - | - | - | 92 | 1,1-1,5 | 2 608 634 505 | 5 | 007627 | 10 | 5,68 |
| 1-3 | - | - | - | - | - | 92 | 1,1-1,5 | 2 608 634 991 | 25 | 127745 | 1 | 24,47 |
| 1-3 | - | - | - | - | - | 92 | 1,1-1,5 | 2 608 634 774 | 100 | 067522 | 1 | 73,52 |

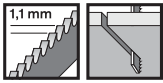

Long life

T 318 AF

BIM, dalgali, frezeli
İnce saclar, delikli saclar (1-3 mm), sandviç malzemeler (<65 mm), borular + açık profiller, alüminyum dahil (çap <65 mm), GFK/Epoksi (<65 mm) dahil

| | | | | | | | | | | | | |
|-----|-----|-----|-----|-----|-----|-----|-----|---------------|---|--------|---|-------|
| 1-3 | <65 | <65 | <65 | <65 | <65 | 132 | 1,1 | 2 608 636 230 | 3 | 264396 | 1 | 10,89 |
| 1-3 | <65 | <65 | <65 | <65 | <65 | 132 | 1,1 | 2 608 634 241 | 5 | 091923 | 1 | 16,48 |

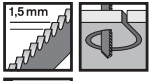

Long life

T 118 EOF

BIM, dalgali, frezeli
İnce saclar, delikli saclar (1,5-4 mm), özellikle kavisli kesim için

| | | | | | | | | | | | | |
|-------|---|---|---|---|---|----|-----|---------------|---|--------|---|-------|
| 1,5-4 | - | - | - | - | - | 83 | 1,5 | 2 608 634 237 | 5 | 091893 | 1 | 10,82 |
|-------|---|---|---|---|---|----|-----|---------------|---|--------|---|-------|

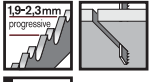

Long life

T 118 BF

BIM, dalgali, frezeli
Orta kalınlıktaki saclar, delikli saclar (2,5-6 mm)

| | | | | | | | | | | | | |
|-------|---|---|---|---|---|----|---------|---------------|-----|--------|----|-------|
| 2,5-6 | - | - | - | - | - | 92 | 1,9-2,3 | 2 608 634 503 | 5 | 007603 | 10 | 5,49 |
| 2,5-6 | - | - | - | - | - | 92 | 1,9-2,3 | 2 608 634 992 | 25 | 127752 | 1 | 23,65 |
| 2,5-6 | - | - | - | - | - | 92 | 1,9-2,3 | 2 608 634 586 | 100 | 009751 | 1 | 86,14 |

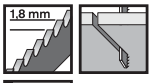

Long life

T 318 BF

BIM, daraltılmış, frezeli
Orta kalınlıktaki saclar, delikli saclar (2,5-6 mm), sandviç malzemeler (<65 mm), borular + profiller, alüminyum dahil (çap <65 mm), GFK/Epoksi (<65 mm)

| | | | | | | | | | | | | |
|-------|-----|-----|-----|-----|-----|-----|-----|---------------|---|--------|---|-------|
| 2,5-6 | <65 | <65 | <65 | <65 | <65 | 132 | 1,8 | 2 608 634 242 | 5 | 091930 | 1 | 16,48 |
|-------|-----|-----|-----|-----|-----|-----|-----|---------------|---|--------|---|-------|

Dekupaj testeresi bıçakları - Flexible for Metal-Sandwich

(Kırılmaya karşı dayanıklı)

flexible for Metal-Sandwich

| Sandviç malzemeler (mm) | Toplam uzunluk (mm) | Diş aralığı (mm) | Sipariş numarası | Ambalaj miktarı | EAN kodu 3165140... | Minimum Sipariş Adedi | Fiyat € |
|-------------------------|---------------------|------------------|------------------|-----------------|---------------------|-----------------------|---------|
|-------------------------|---------------------|------------------|------------------|-----------------|---------------------|-----------------------|---------|

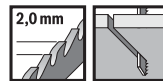

Long life

T 718 BF

BIM, dalgali, frezeli
Sandviç malzemeler (<120 mm)

| | | | | | | | |
|------|-----|---|---------------|---|--------|---|-------|
| <120 | 180 | 2 | 2 608 636 335 | 3 | 309042 | 1 | 16,78 |
|------|-----|---|---------------|---|--------|---|-------|

Dekupaj testeresi bıçakları - Precision for Metal-Sandwich

(Metal sandviç paneller)

precision  MetalSandwich

| Sandviç malzemeler (mm) | Toplam uzunluk (mm) | Diş aralığı (mm) | Sipariş numarası | Ambalaj miktarı | EAN kodu 3165140... | Minimum Sipariş Adedi | Fiyat € |
|-------------------------|---------------------|------------------|------------------|-----------------|---------------------|-----------------------|---------|
|-------------------------|---------------------|------------------|------------------|-----------------|---------------------|-----------------------|---------|

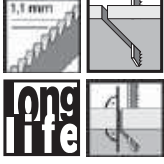

T 1018 AFP

BIM, dalgalı, frezeli Sandviç malzemeler (<150 mm)



| | | | | | | | |
|------|-----|-----|---------------|---|--------|---|-------|
| <150 | 250 | 1,1 | 2 608 636 793 | 3 | 704892 | 1 | 12,67 |
|------|-----|-----|---------------|---|--------|---|-------|

Speed for Metal

Metalde benzersiz kesim hızı ve uzun kullanım ömrü

Bimetal sayesinde uzun kullanım süresi
HSS'ye oranla % 200 daha uzun kullanım ömrü



Patentli diş geometrisi
metalde şu ana kadar ulaşılamayan kesim hızlarını olanaklı kılar

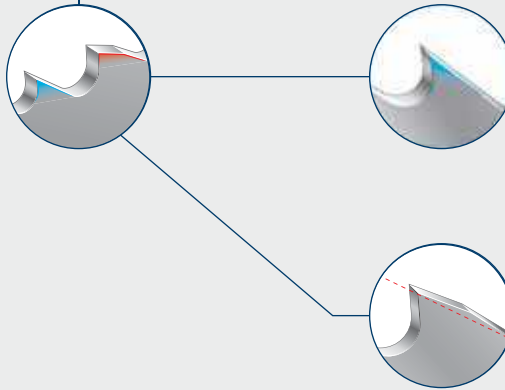

Arkaya doğru inceltilmiş testere bıçağı sayesinde optimize edilmiş hız (patent başvurusu yapılmış)
pandül hareketi simülasyonu sayesinde kesim hızını artırır

İnceltilmiş bıçak kalınlığı
kesim hızını artırır

Aşındırıcı diş
Düz diş sırtı
Talaş atımı için büyük oluk
► Yüksek kesim hızı
► Yüksek talaş atım performansı

Dayanıklı diş
Güçlendirilmiş diş sırtı
Talaş atımı için küçük oluk
► Daha uzun kullanım ömrü
► Daha az aşınma

Dekupaj testeresi bıçakları - Speed for Metal

(Metalde çok hızlı kesim)

speed  Metal

| Saclar (mm) | Borular, profiller, kapalı (mm) | Borular, profiller, açık (mm) | Alüminyum (mm) | Sandviç malzemeler (mm) | GFK/Epoksi (mm) | Toplam uzunluk (mm) | Diş aralığı (mm) | Sipariş numarası | Ambalaj miktarı | EAN kodu 3165140... | Minimum Sipariş Adedi | Fiyat € |
|-------------|---------------------------------|-------------------------------|----------------|-------------------------|-----------------|---------------------|------------------|------------------|-----------------|---------------------|-----------------------|---------|
|-------------|---------------------------------|-------------------------------|----------------|-------------------------|-----------------|---------------------|------------------|------------------|-----------------|---------------------|-----------------------|---------|

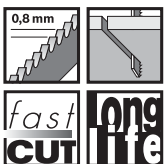

T 121 GF

BIM, dalgalı, frezeli Çok ince saclar, delikli saclar (0,5-1,5 mm)

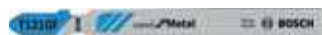

| | | | | | | | | | | | | |
|---------|---|---|---------|---|---|----|-----|---------------|----|--------|----|-------|
| 0,5-1,5 | - | - | 0,5-1,5 | - | - | 92 | 0,8 | 2 608 636 695 | 3 | 596824 | 10 | 4,04 |
| 0,5-1,5 | - | - | 0,5-1,5 | - | - | 92 | 0,8 | 2 608 636 697 | 25 | 596848 | 1 | 42,67 |

Dekupaj testeresi bıçakları - Speed for Metal

(Metalde çok hızlı kesim)

speed  Metal

| Saçlar (mm) | Borular, profiller, kapalı (mm) | Borular, profiller, açık (mm) | Alüminyum (mm) | Sandviç malzemeler (mm) | GFK/Epoksi (mm) | Toplam uzunluk (mm) | Dış aralığı (mm) | Sipariş numarası | Ambalaj miktarı | EAN kodu 3165140... | Minimum Sipariş Adedi | Fiyat € |
|-------------|---------------------------------|-------------------------------|----------------|-------------------------|-----------------|---------------------|------------------|------------------|-----------------|---------------------|-----------------------|---------|
|-------------|---------------------------------|-------------------------------|----------------|-------------------------|-----------------|---------------------|------------------|------------------|-----------------|---------------------|-----------------------|---------|

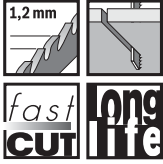

T 121 AF



BIM, dalgali, frezeli
İnce saclar, delikli saclar (1-3 mm)

| | | | | | | | | | | | | |
|-----|---|---|-----|---|---|----|-----|---------------|----|--------|---|-------|
| 1-3 | - | - | 1-3 | - | - | 92 | 1,2 | 2 608 636 698 | 3 | 596855 | 1 | 5,62 |
| 1-3 | - | - | 1-3 | - | - | 92 | 1,2 | 2 608 636 700 | 25 | 596947 | 1 | 42,67 |

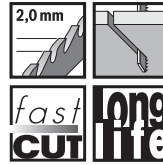

T 121 BF



BIM, dalgali, frezeli
Orta kalınlıktaki saclar, delikli saclar (2,5-6 mm)

| | | | | | | | | | | | | |
|-------|---|---|-------|---|---|----|-----|---------------|----|--------|----|-------|
| 2,5-6 | - | - | 2,5-6 | - | - | 92 | 2,0 | 2 608 636 701 | 3 | 596954 | 10 | 4,04 |
| 2,5-6 | - | - | 2,5-6 | - | - | 92 | 2,0 | 2 608 636 703 | 25 | 596978 | 1 | 42,67 |

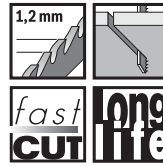

T 321 AF



BIM, dalgali, frezeli
İnce saclar, delikli saclar (1-3 mm), sandviç malzemeler (<65 mm), ince kenarlı borular, kapalı + açık profiller, alüminyum dahil (<65 mm), GFK/Epoksi (<65 mm) dahil

| | | | | | | | | | | | | |
|-----|-----|-----|-----|-----|-----|-----|-----|---------------|---|--------|---|-------|
| 1-3 | <65 | <65 | <65 | <65 | <65 | 132 | 1,2 | 2 608 636 705 | 5 | 596992 | 1 | 15,38 |
|-----|-----|-----|-----|-----|-----|-----|-----|---------------|---|--------|---|-------|

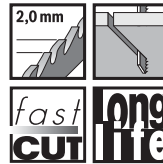

T 321 BF



BIM, dalgali, frezeli
Orta kalınlıkta saclar, delikli saclar (2,5-6 mm), sandviç malzemeler (<65 mm), kalın kenarlı borular, kapalı + açık profiller, alüminyum dahil (<65 mm), GFK/Epoksi (<65 mm) dahil

| | | | | | | | | | | | | |
|-------|-----|-----|-----|-----|-----|-----|-----|---------------|---|--------|---|-------|
| 2,5-6 | <65 | <65 | <65 | <65 | <65 | 132 | 2,0 | 2 608 636 707 | 5 | 597012 | 1 | 15,38 |
|-------|-----|-----|-----|-----|-----|-----|-----|---------------|---|--------|---|-------|

Dekupaj testeresi bıçakları - Progressor for Metal

(Metal-Kademeli artan dişli)

PROGRESSOR for Metal

| Saçlar (mm) | Borular, profiller, kapalı (mm) | Alüminyum (mm) | Toplam uzunluk (mm) | Diş aralığı (mm) | Sipariş numarası | Ambalaj miktarı | EAN kodu 3165140... | Minimum Sipariş Adedi | Fiyat € |
|-------------|---------------------------------|----------------|---------------------|------------------|------------------|-----------------|---------------------|-----------------------|---------|
|-------------|---------------------------------|----------------|---------------------|------------------|------------------|-----------------|---------------------|-----------------------|---------|

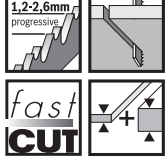

T 123 X

HSS, daraltılmış, frezeli
İnce ve kalın saclar (1,5-10 mm), borular + profiller, alu. dahil (Ø <30 mm)

| | | | | | | | | | |
|--------|-----|-----|-----|---------|---------------|----|--------|---|-------|
| 1,5-10 | <30 | <30 | 100 | 1,2-2,6 | 2 608 638 473 | 5 | 128056 | 1 | 5,59 |
| 1,5-10 | <30 | <30 | 100 | 1,2-2,6 | 2 608 638 474 | 25 | 128063 | 1 | 25,08 |



Dekupaj testere bıçağı - Basic for Inox

(Paslanmaz çelik-Ekonomik seri)

basic for Inox

| Inox saclar (mm) | Inox delikli saclar (mm) | Toplam uzunluk (mm) | Diş aralığı (mm) | Sipariş numarası | Ambalaj miktarı | EAN kodu 3165140... | Minimum Sipariş Adedi | Fiyat € |
|------------------|--------------------------|---------------------|------------------|------------------|-----------------|---------------------|-----------------------|---------|
|------------------|--------------------------|---------------------|------------------|------------------|-----------------|---------------------|-----------------------|---------|

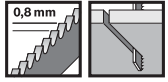

T 118 GFS

BIM, dalgalı, frezeli
İnoks/kaliteli çelik, paslanmaz testereler

| | | | | | | | | |
|---------|---------|----|-----|---------------|---|--------|----|------|
| 0,5-1,5 | 0,5-1,5 | 83 | 0,8 | 2 608 636 498 | 3 | 451864 | 10 | 2,64 |
| 0,5-1,5 | 0,5-1,5 | 83 | 0,8 | 2 608 636 496 | 5 | 451840 | 10 | 4,22 |

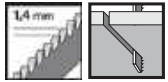

T 118 EFS

BIM, dalgalı, frezeli
İnoks/kaliteli çelik, paslanmaz testereler

| | | | | | | | | |
|-------|-------|----|-----|---------------|---|--------|----|------|
| 1,5-4 | 1,5-4 | 83 | 1,4 | 2 608 636 499 | 3 | 451871 | 10 | 2,64 |
| 1,5-4 | 1,5-4 | 83 | 1,4 | 2 608 636 497 | 5 | 451857 | 10 | 4,22 |



Dekupaj testeresi bıçakları - Special for Alu

(Alüminyum ve demir harici metaller)

special for Alu

| Saçlar (mm) | Alüminyum (mm) | GFK/Epoksi (mm) | Toplam uzunluk (mm) | Diş aralığı (mm) | Sipariş numarası | Ambalaj miktarı | EAN kodu 3165140... | Fiyat € |
|-------------|----------------|-----------------|---------------------|------------------|------------------|-----------------|---------------------|---------|
|-------------|----------------|-----------------|---------------------|------------------|------------------|-----------------|---------------------|---------|

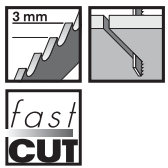

T 127 D

HSS, daraltılmış, frezeli
İnce ve kalın saclar (3-15 mm), borular + profiller (Ø <30 mm)

| | | | | | | | | | |
|------|-----|-----|-----|---|---------------|-----|--------|---|-------|
| 3-15 | <30 | <30 | 100 | 3 | 2 608 631 017 | 5 | 007313 | 1 | 7,26 |
| 3-15 | <30 | <30 | 100 | 3 | 2 608 631 966 | 100 | 067515 | 1 | 62,04 |

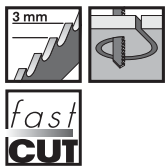

T 227 D

HSS, daraltılmış, frezeli
İnce ve kalın saclar (3-15 mm), borular + profiller (Ø <30 mm) kavisli kesimler için özel

| | | | | | | | | | |
|------|-----|-----|-----|---|---------------|---|--------|---|------|
| 3-15 | <30 | <30 | 100 | 3 | 2 608 631 030 | 5 | 007320 | 1 | 3,90 |
|------|-----|-----|-----|---|---------------|---|--------|---|------|



Özel uygulamalar için dekopaj testeresi bıçakları

Dekupaj testere bıçağı - Special for Inox

(Paslanmaz çelik için özel)

special for **Inox**

| Inox saclar (mm) | Toplam uzunluk (mm) | Diş aralığı (mm) | Sipariş numarası | Ambalaj miktar | EAN kodu 3165140... | Minimum Sipariş Adedi | Fiyat € |
|------------------|---------------------|------------------|------------------|----------------|---------------------|-----------------------|---------|
|------------------|---------------------|------------------|------------------|----------------|---------------------|-----------------------|---------|

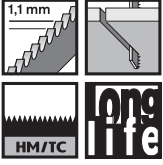

T 118 AHM



Sert metalle bezenmiş (çita), taşlanmış
Paslanmaz ince çelik saclar (inoks) (1,5-3 mm)

| | | | | | | | |
|-------|----|-----|---------------|---|--------|---|-------|
| 1,5-3 | 83 | 1,1 | 2 608 630 663 | 3 | 017749 | 1 | 25,17 |
|-------|----|-----|---------------|---|--------|---|-------|

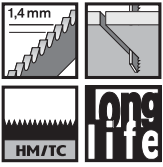

T 118 EHM



Sert metalle bezenmiş (çita), taşlanmış
Paslanmaz orta sertlikte çelik saclar (inoks) (2-5 mm)

| | | | | | | | |
|-----|----|-----|---------------|---|--------|---|-------|
| 2-5 | 83 | 1,4 | 2 608 630 665 | 3 | 017756 | 1 | 24,36 |
|-----|----|-----|---------------|---|--------|---|-------|

Dekupaj testeresi bıçakları - Special for Fiber and Plaster (Fiber ve çimentolu malzeme)

special for **FiberPlaster**

| Alçıpan | Gözenekli beton (mm) | Fiber çimento (mm) | GFK/Epoksi (mm) | Toplam uzunluk (mm) | Diş aralığı (mm) | Sipariş numarası | Ambalaj miktar | EAN kodu 3165140... | Minimum Sipariş Adedi | Fiyat € |
|---------|----------------------|--------------------|-----------------|---------------------|------------------|------------------|----------------|---------------------|-----------------------|---------|
|---------|----------------------|--------------------|-----------------|---------------------|------------------|------------------|----------------|---------------------|-----------------------|---------|

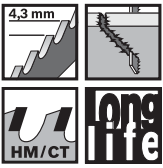

T 141 HM



Sert metalle bezenmiş, daraltılmış
GFK/Epoksi (5-20 mm), alçıpan, çimento elyaf plakalar (5-50 mm)

| | | | | | | | | | | |
|------|---|------|------|-----|-----|---------------|---|--------|---|-------|
| 5-50 | - | 5-50 | 5-20 | 100 | 4,3 | 2 608 633 175 | 3 | 109758 | 1 | 27,87 |
|------|---|------|------|-----|-----|---------------|---|--------|---|-------|

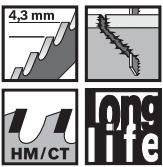

T 341 HM



Sert metalle bezenmiş, daraltılmış
GFK/Epoksi (5-50 mm), alçıpan, çimento elyaf plakalar (<80 mm)

| | | | | | | | | | | |
|------|-----|------|------|-----|-----|---------------|---|--------|---|-------|
| 5-80 | <80 | 5-80 | 5-50 | 132 | 4,3 | 2 608 633 176 | 3 | 109765 | 1 | 37,36 |
|------|-----|------|------|-----|-----|---------------|---|--------|---|-------|

Dekupaj testeresi bıçakları - Special for Ceramics

(Seramik için özel)

special for Ceramics

| Seramik fayanslar (mm) | Borular, profiller, kapalı (mm) | Diş dağılımı (mm) | Sipariş numarası | Ambalaj miktarı | EAN kodu 3165140... | Minimum Sipariş Adedi | Fiyat € |
|------------------------|---------------------------------|-------------------|------------------|-----------------|---------------------|-----------------------|---------|
|------------------------|---------------------------------|-------------------|------------------|-----------------|---------------------|-----------------------|---------|



T 130 RIFF



Sert metal kaplamalı, kum kalınlığı 30 ile
Yumuşak seramik duvar fayansları, dökme demir (5-15 mm), kaba kesim

HM/TC

| | | | | | | | |
|------|----|---|---------------|---|--------|---|-------|
| 5-15 | 83 | - | 2 608 633 104 | 3 | 035286 | 1 | 11,81 |
|------|----|---|---------------|---|--------|---|-------|

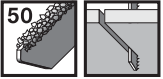

T 150 RIFF



Sert metal kaplamalı, kum kalınlığı 50 ile
Yumuşak seramik duvar fayansları, dökme demir (5-10 mm), hassas kesim

HM/TC

| | | | | | | | |
|------|----|---|---------------|---|--------|---|-------|
| 5-10 | 83 | - | 2 608 633 105 | 3 | 035293 | 1 | 11,81 |
|------|----|---|---------------|---|--------|---|-------|

Dekupaj testeresi bıçakları - Special for Soft Material (Yalıtım malzemeleri, aşındırıcı malzemeler)

special for Soft-Material

| Strafor, izolasyon (mm) | Karton, halı, deri (mm) | Lastik (mm) | Toplam uzunluk (mm) | Diş aralığı (mm) | Sipariş numarası | Ambalaj miktarı | EAN kodu 3165140... | Minimum Sipariş Adedi | Fiyat € |
|-------------------------|-------------------------|-------------|---------------------|------------------|------------------|-----------------|---------------------|-----------------------|---------|
|-------------------------|-------------------------|-------------|---------------------|------------------|------------------|-----------------|---------------------|-----------------------|---------|



T 113 A



HCS, bıçak taşlanmış
Karton, strofor, halı, deri, lastik (<50 mm)

| | | | | | | | | | |
|-----|-----|-----|-----|---|---------------|---|--------|---|-------|
| <50 | <50 | <50 | 100 | - | 2 608 635 177 | 3 | 035323 | 1 | 11,81 |
|-----|-----|-----|-----|---|---------------|---|--------|---|-------|



T 313 AW



HCS, dalgalı kenara sahip bıçak
Karton, strofor, halı, deri, lastik (<100 mm)

| | | | | | | | | | |
|------|------|------|-----|---|---------------|---|--------|---|-------|
| <100 | <100 | <100 | 152 | - | 2 608 635 187 | 3 | 045926 | 1 | 16,48 |
|------|------|------|-----|---|---------------|---|--------|---|-------|

Dekupaj testeresi bıçakları - Precision for Soft Material (Yalıtım malzemeleri, aşındırıcı malzeme)

precision for SoftMaterial

| Strafor, izolasyon (mm) | Karton (mm) | Elyafli yalıtım malzemeleri (mm) | Toplam uzunluk (mm) | Diş aralığı (mm) | Sipariş numarası | Ambalaj miktarı | EAN kodu 3165140... | Minimum Sipariş Adedi | Fiyat € |
|-------------------------|-------------|----------------------------------|---------------------|------------------|------------------|-----------------|---------------------|-----------------------|---------|
|-------------------------|-------------|----------------------------------|---------------------|------------------|------------------|-----------------|---------------------|-----------------------|---------|

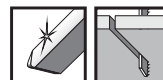

T 1013 AWP



HCS, bıçak taşlanmış
Elyafli yalıtım malzemeleri için özel

| | | | | | | | | | |
|------|------|------|-----|------|---------------|---|--------|---|-------|
| <150 | <150 | <150 | 250 | 12,0 | 2 608 667 396 | 3 | 623629 | 1 | 21,37 |
|------|------|------|-----|------|---------------|---|--------|---|-------|

Dekupaj makineleri için aksesuar

Dekupaj makineleri için, talaş siperliđi

- Talaş siperi malzeme yüzeyinin yırtılmasını önler. Sadece tabana yerleřtirilmesi yeterlidir. Bir uyarı **daha**: En uygunu damar yönüne eğik olarak veya damar yönünde kesimdir



| Sipariş numarası | Ambalaj miktarı | EAN kodu 3165140... | Minimum Sipariş Adedi | Fiyat € |
|------------------|-----------------|------------------------|--------------------------|---------|
|------------------|-----------------|------------------------|--------------------------|---------|

Talaş siperi
GST 14,4 V; GST 18 V; GST 75 BE; GST 80 Professional; PST 650; PST 650 L; PST 680 E; PST 680 EL; PST 700 PE;
PST 800 PEL; PST 900 PEL; PST 1000 CE için uygun

| | | | | |
|---------------|---|--------|---|------|
| 2 607 010 079 | 5 | 006651 | 5 | 2,14 |
|---------------|---|--------|---|------|

Üniversal kesme yađı



- Sprey kutusundaki üniversal kesme yađı, kesme hızını artırırken dayanma süresini de +% 30'a kadar artırır

| | | | | |
|---------------|---|--------|---|------|
| 2 607 001 409 | 1 | 271240 | 1 | 9,36 |
|---------------|---|--------|---|------|



Panter testere bıçakları

Sıradan bıçaklar için imkansız uygulamalar YENİ CARBIDE TECHNOLOGY programıyla artık mümkün

BiM ile
kesilebilir

Metal içeren ahşap



| | | | |
|--------------------------------------------------------------|------------------|---------------|---|
| Yumuşak çivili ahşap | Rm < 800 MPa | | ● |
| Sertleştirilmiş çivili ahşap | Rm > 800 MPa | | |
| Yumuşak vidalı ahşap (örneğin mukavemet sınıfı 6,8) | Rm < 800 MPa | DIN EN 20 898 | ● |
| Sertleştirilmiş vidalı ahşap (örneğin mukavemet sınıfı 10,9) | Rm > 800 MPa | DIN EN 20 898 | |
| Paslanmaz çelik vidalı ahşap | Rm > 800 MPa | | |
| Sandviç malzeme (çelik levhalı ahşap) | Rm < 450 MPa | | ● |
| Sandviç malzeme (paslanmaz çelik levhalı ahşap) | Rm 450 – 750 MPa | | |

Çelik



| | | | |
|------------------------------------------------------------|-------------------|---------------|---|
| Düşük mukavemetli, alaşımsız çelik (örneğin St37/S235) | Rm < 450 MPa | DIN EN 10 025 | ● |
| Yüksek mukavemetli, alaşımsız çelik (örneğin St52/S355) | Rm 450 – 650 MPa | DIN EN 10 025 | ● |
| Alaşımsız, ısıtılmış işlem görmüş çelik (örneğin C45) | Rm 650 – 850 MPa | DIN EN 10 083 | ○ |
| Alaşımlı, ısıtılmış işlem görmüş çelik (örneğin 34CrNiMo6) | Rm 850 – 1000 MPa | DIN EN 10 083 | |
| Ostenitik çelik tipi V2A (örneğin X5CrNi18-10) | Rm 450 – 750 MPa | DIN 17 440 | ○ |
| Ostenitik çelik tipi V4A (örneğin X2CrNiMo17-13-2) | Rm 450 – 750 MPa | DIN 17 440 | ○ |
| Süper ostenitik çelik (örneğin X1NiCrMoCu25-20-5) | Rm 500 – 750 MPa | DIN 17 440 | |
| Dubleks çelik (örneğin X2CrMnNiN21-5-1) | Rm 600 – 900 MPa | DIN 17 440 | |

Dökme demir



| | | | |
|-----------------------------------------------------------|------------------|------------------|--|
| Düşük mukavemetli dökme çelik (örneğin GS38) | Rm < 450 MPa | DIN 1681 | |
| Yüksek mukavemetli dökme çelik (örneğin GS52) | Rm 450 – 650 MPa | DIN 1681 | |
| Gri dökme demir (düktül dökme demir, nodüler dökme demir) | Rm < 800 MPa | DIN EN 1561/1563 | |

Alçıpan malzemeler



| | | | |
|----------------------------------------------------------------------|---------------------------|--------------|---|
| Çimento elyafı levha (örneğin Duripanel) | ~ 1.250 kg/m ³ | | ○ |
| Elyafı çimento panel (örneğin Eternit panel) | | DIN EN 12467 | ○ |
| Jips sıvalı alçıpan levha (örneğin orijinal Rigips) | selüloz elyafsız | | ○ |
| Jips elyafı alçıpan levha (örneğin orijinal Fermacell) | selüloz elyafı | | ○ |
| Çimento elyafı kaplama içeren izolasyon levhası (örneğin Wedi levha) | | | ○ |

Gaz beton



| | | | |
|------------------------------------|-----------------------------------------------------------------------------------------|--------------|---|
| Gaz beton (örneğin Ytong, Siporex) | Sıkıştırma mukavemeti < 10 N/mm ² yoğunluk (kuru) < 700 kg/m ³ | DIN EN 771-4 | ○ |
|------------------------------------|-----------------------------------------------------------------------------------------|--------------|---|

Taş malzemeler



| | | | |
|-----------------------------------------|------------------------------------------------------------------------------|-----------------------------|---|
| Dikey gözenekli tuğla (örneğin Poroton) | Sıkıştırma mukavemeti < 20 N/mm ² | DIN EN 771-1 DIN 105-100 | |
| Dolu tuğla | Sıkıştırma mukavemeti < 20 N/mm ² hafif alevle işlenmiş (900 °C) | DIN 105-100 | |
| Çatı kiremidi | Sıkıştırma mukavemeti < 20 N/mm ² hafif alevle işlenmiş (900 °C) | | |
| Klinker | Sıkıştırma mukavemeti < 28 N/mm ² ağır alevle işlenmiş (1.200 °C) | DIN 105-100 | |
| Ateş tuğlası | ~ 2.700 kg/m ³ | | |
| Bern kumtaşı | ~ 2.200 kg/m ³ | | |
| Jips | > 680 kg/m ³ | | ○ |
| Harç | | | |

● İdeal ○ Uygun

Carbide Technology yeni ürün programları!

En zorlu uygulamalar için

Endurance for Vehicle Rescue



Aşağıdaki malzemeleri kesmek için ideal:

- ▶ (Güçlendirilmiş) A-/B-/C- araç kolonları (yüksek alaşımlı çelik)
- ▶ Araç camları – lamine camlar
- ▶ Çatı ve kapılardaki saç metallere
- ▶ Kapı menteşeleri
- ▶ Profiller, borular, kablolar



Endurance for Window Demolition



Aşağıdaki malzemeleri kesmek için ideal:

- ▶ Pencere tamirinde kullanılan bağlantı parçaları,
- ▶ Metal ve sertleştirilmiş vidalar
- ▶ Çelik pencere çerçeveleri
- ▶ Ahşap veya plastik pencere çerçeveleri



Endurance for Heavy Metal



Aşağıdaki malzemeleri kesmek için ideal:

- ▶ Yüksek mukavemetli çelikler
- ▶ Dökme demir
- ▶ İnşaat çelikleri
- ▶ Sertleştirilmiş çelik



Endurance for Wood and Metal Demolition



Aşağıdaki malzemeleri kesmek için ideal:

- ▶ Çivili ya da vidalı ahşaplar
- ▶ Ahşap içine gömülü sertleştirilmiş çiviler
- ▶ Ahşap içine gömülü yüksek mukavemetli çelik vidalar
- ▶ Kalın inşaat ahşabı
- ▶ Ahşap içine gömülü metal malzemeler



Speed for Wood



Aşağıdaki malzemeleri kesmek için ideal:

- ▶ Kalın yumuşak ve sert ahşaplar
- ▶ Kalın yakacak odunlar
- ▶ Kalın ağaç dalları



Endurance for HardNail Pallets



Aşağıdaki malzemeleri kesmek için ideal:

- ▶ Palet tamiri
- ▶ Açıkta ya da ahşaba gömülü ince palet tamir çivileri
- ▶ Açıkta ya da ahşaba gömülü kalın palet tamir çivileri



Endurance for Vehicle Rescue

Araba parçaları kesimi için ideal

Genişleyen Uygulama Alanları
Konik gövde, dar alanlarda kesim yapmayı ve hidrolik ekipmanlarla erişilemeyen alanlara ulaşmayı sağlar.

Optimal Denge
Artırılmış bıçak kalınlığı sayesinde.

Güvenli Çalışma
Ters uç yapısı, bıçağı bağlama durumlarından çıkarır ve sıkışmasını önler.

Daldırmalı Kesim Özelliği
İlk diş, saç metalinde daldırmalı kesim için tasarlanmıştır; araç çatısı ve üçüncü kapı kesme gibi özel kurtarma teknikleri için gereklidir.

Üstün Kullanım Ömrü
En gelişmiş en sert metal (karbit) teknolojisi, 700MPa yüksek mukavemetli çeliklerin etkin ve güvenilir şekilde kesilmesini sağlar.

Mükemmel Esneklik
Kendiliğinden kaynaklanan dişler araç kurtarma için esas olan, bıçağın büküldüğü esnada bile kesim yapabilmesini sağlar.

1.35 mm

| Standart ve güçlendirilmiş A- / B- / C- araç kolonla- rı [mm] | Güçlendirilmiş araç parçaları (e.g. door bar) [mm] | Yüksek mukavemetli çelik saç [mm] | Araç camı [mm] | Diş boşluğu [mm] / TPI | Boyutlar UxGxD [mm] | Sipariş numarası | Ambalaj miktarı | EAN kodu 3165140 ... | Minimum Sipariş Adeti | Fiyat € |
|---------------------------------------------------------------|----------------------------------------------------|-----------------------------------|----------------|------------------------|---------------------|------------------|-----------------|----------------------|-----------------------|---------|
| 100 | 100 | 4-12 | 4-12 | 3 / 8 | 150 x 20 x 1,35 | 2 608 653 130 | 1 | 835510 | 1 | 11,86 |
| 100 | 100 | 4-12 | 4-12 | 3 / 8 | 150 x 20 x 1,35 | 2 608 653 131 | 10 | 835572 | 1 | 100,61 |

Ürün özellikleri

S 957 CHM

Karbit uçlu (tek diş), sabit diş hatvesi

| | | | | | | | | | | |
|-----|-----|------|------|-------|-----------------|---------------|----|--------|---|--------|
| 100 | 100 | 4-12 | 4-12 | 3 / 8 | 150 x 20 x 1,35 | 2 608 653 130 | 1 | 835510 | 1 | 11,86 |
| 100 | 100 | 4-12 | 4-12 | 3 / 8 | 150 x 20 x 1,35 | 2 608 653 131 | 10 | 835572 | 1 | 100,61 |

S 1157 CHM

Karbit uçlu (tek diş), sabit diş hatvesi

| | | | | | | | | | | |
|-----|-----|------|------|-------|-----------------|---------------|----|--------|---|--------|
| 175 | 175 | 4-12 | 4-12 | 3 / 8 | 225 x 20 x 1,35 | 2 608 653 132 | 1 | 835534 | 1 | 16,02 |
| 175 | 175 | 4-12 | 4-12 | 3 / 8 | 225 x 20 x 1,35 | 2 608 653 133 | 10 | 835541 | 1 | 136,41 |



Endurance for Window Demolition

Pencere yıkımı için ideal

Pencere Yıkımında Mükemmel Sonuç

Konik gövde dar alanlarda ve zor ulaşılan alanlarda kesime izin verir.

Optimal Denge

Artırılmış bıçak kalınlığı sayesinde.

1.25 mm

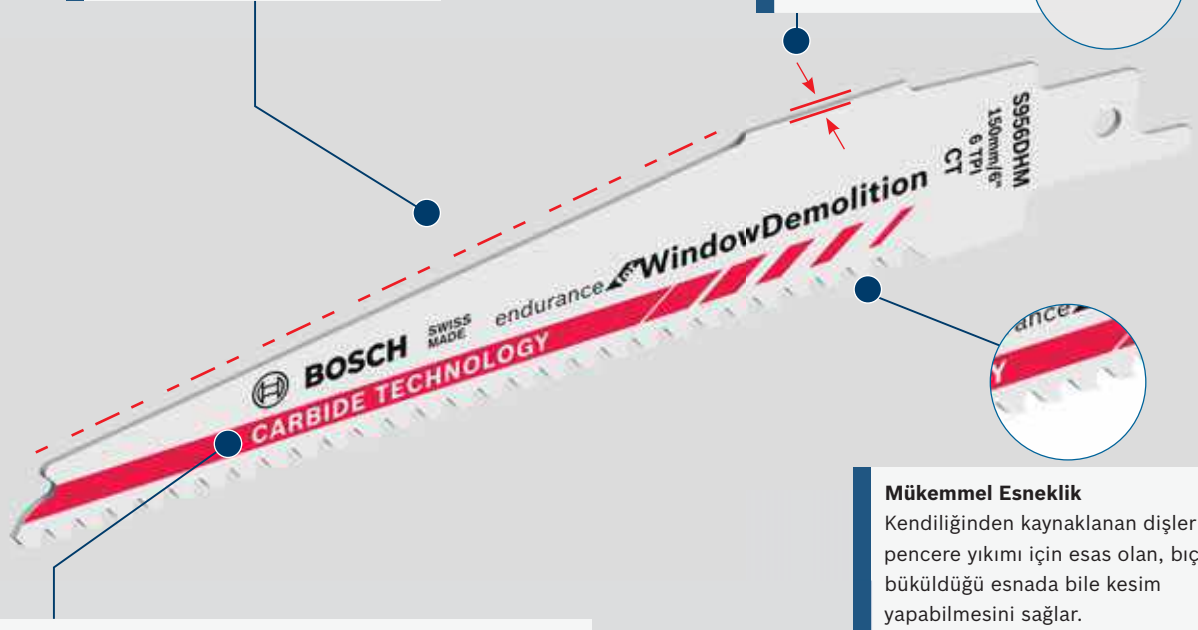

Üstün Kullanım Ömrü

En gelişmiş en sert metal (karbit) teknolojisi, malzemeden bağımsız olarak etkili cam kesiminin yanı sıra yüksek mukavemetli pencere vidalarında kesimini de sağlar. Bıçak aynı zamanda sıva, harç ve tuğla ile temasa karşı da dayanıklıdır.

Mükemmel Esneklik

Kendiliğinden kaynaklanan dişler pencere yıkımı için esas olan, bıçağın büküldüğü esnada bile kesim yapabilmesini sağlar.

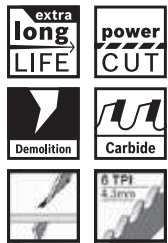

| Alışıp cam çerçevesi [mm] | Standart çelik & Yüksek mukavemetli çelik ile güçlendirilmiş plastik cam çerçeve [mm] | Yüksek mukavemetli çelik vidaları [mm] | Dış boşluğu [mm] / TPI | Boyutlar U-x-G-x-D [mm] | Sipariş numarası | Ambalaj miktarı | EAN kodu 3 165 1 40 ... | Minimum Sipariş Adeti | Fiyat € |
|---------------------------|---------------------------------------------------------------------------------------|----------------------------------------|------------------------|-------------------------|------------------|-----------------|-------------------------|-----------------------|---------|
|---------------------------|---------------------------------------------------------------------------------------|----------------------------------------|------------------------|-------------------------|------------------|-----------------|-------------------------|-----------------------|---------|

Ürün özellikleri

S 956 DHM

Karbit uçlu (daraltılmış, taşlanmış diş)



| | | | | | | | | | |
|----|----|----|-------|-----------------|---------------|----|--------|---|-------|
| 80 | 80 | 12 | 4 / 6 | 150 x 25 x 1.25 | 2 608 653 140 | 1 | 839617 | 1 | 9,84 |
| 80 | 80 | 12 | 4 / 6 | 150 x 25 x 1.25 | 2 608 653 142 | 10 | 839624 | 1 | 83,84 |



Endurance for Heavy Metal

Çok zorlu metal uygulamaları için ideal

Optimal Denge
Artırılmış bıçak kalınlığı sayesinde.



Hassas Kesim
Ekstra geniş gövde ve arttırılmış bıçak kalınlığı olağanüstü kesme hassasiyetini garanti eder.

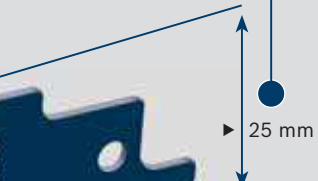

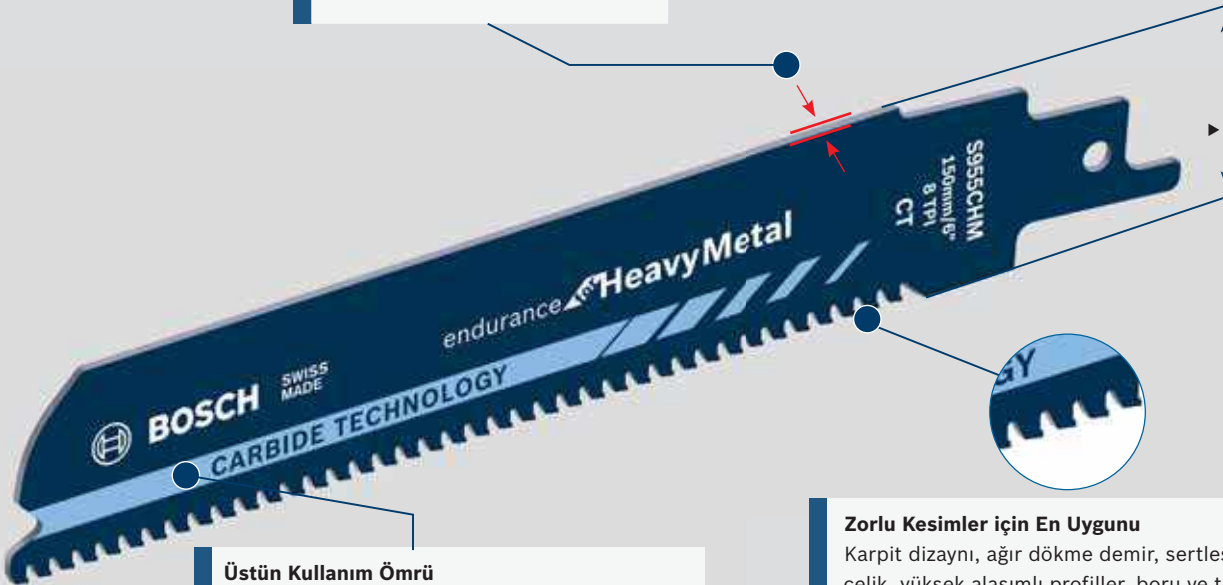

Üstün Kullanım Ömrü
En gelişmiş en sert metal (karpit) teknolojisi etkili ve güvenilir çelik kesimi sağlar. 700MPa'dan yüksek dayanımlı çelikler bile kesilebilir.

Zorlu Kesimler için En Uygunu
Karpit dizaynı, ağır dökme demir, sertleştirilmiş çelik, yüksek alaşımli profiller, boru ve tüpler ve hatta güvenlik kilitleri gibi zorlu metal kesme uygulamalarında pazar lideri performans sağlar.

endurance for heavyMetal



| Yüksek mukavemetli çelik saç [mm] | Açık ve kapalı yüksek mukavemetli çelik saç borular ve profiller [mm] | Dökme demir borular [mm] | Diş boşluğu [mm] / TP1 | Boyutlar UxGxD [mm] | Sipariş numarası | Ambalaj miktarı | EAN kodu 3163740 ... | Minimum Sipariş Adeti | Fiyat € |
|------------------------------------------|-----------------------------------------------------------------------|--------------------------|------------------------|---------------------|------------------|-----------------|----------------------|-----------------------|---------|
| Ürün özellikleri | | | | | | | | | |
| S 555 CHM | | | | | | | | | |
| Karpit uçlu (tek diş), sabit diş hatvesi | | | | | | | | | |
| 4-12 | 50 | 1.5" | 3 / 8 | 100 x 25 x 1.25 | 2 608 653 179 | 1 | 876605 | 1 | 8,15 |
| S 955 CHM | | | | | | | | | |
| Karpit uçlu (tek diş), sabit diş hatvesi | | | | | | | | | |
| 4-12 | 100 | 3" | 3 / 8 | 150 x 25 x 1.25 | 2 608 653 180 | 1 | 876612 | 1 | 10,81 |
| 4-12 | 100 | 3" | 3 / 8 | 150 x 25 x 1.25 | 2 608 653 181 | 10 | 876629 | 1 | 92,21 |
| S 1155 CHM | | | | | | | | | |
| Karpit uçlu (tek diş), sabit diş hatvesi | | | | | | | | | |
| 4-12 | 175 | 6" | 3 / 8 | 225 x 25 x 1.25 | 2 608 653 182 | 1 | 876636 | 1 | 14,69 |
| 4-12 | 175 | 6" | 3 / 8 | 225 x 25 x 1.25 | 2 608 653 183 | 10 | 876643 | 1 | 125,07 |
| S 1255 CHM | | | | | | | | | |
| Karpit uçlu (tek diş), sabit diş hatvesi | | | | | | | | | |
| 4-12 | 250 | 8" | 3 / 8 | 300 x 25 x 1.25 | 2 608 653 184 | 1 | 876650 | 1 | 18,30 |
| 4-12 | 250 | 8" | 3 / 8 | 300 x 25 x 1.25 | 2 608 653 285 | 10 | 945349 | 1 | 155,53 |

Endurance for Stainless Steel

yüksek alaşımlı çelik ve paslanmaz çeliklerde daha fazla güçle üstün kullanım ömrü için

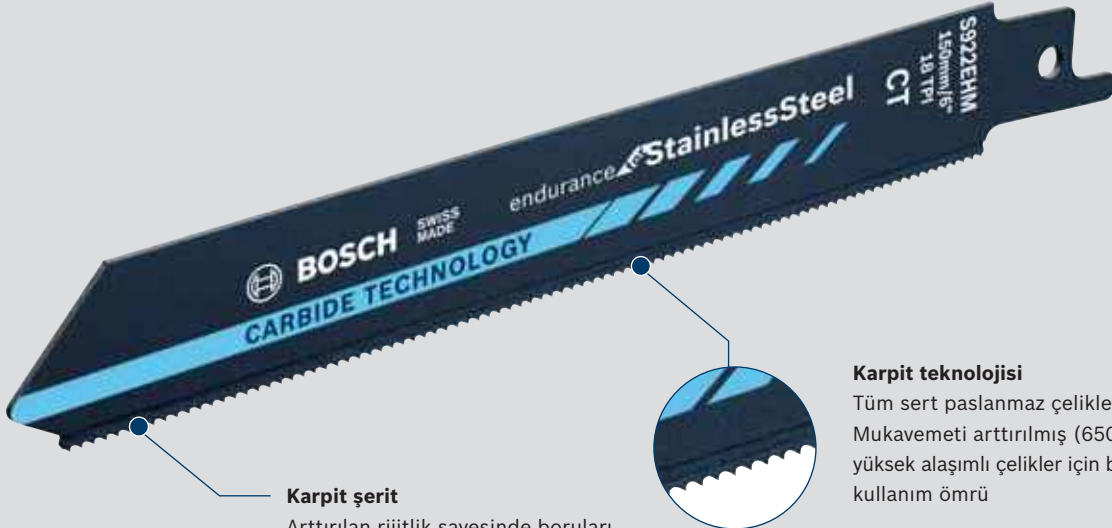

Karpit şerit
Arttırılan rijitlik sayesinde boruları ve profilleri keserken stabilite ve kolay kesim sağlar

Karpit teknolojisi
Tüm sert paslanmaz çelikleri kesebilir. Mukavemeti arttırılmış (650 – 1.000 MPa) yüksek alaşımlı çelikler için bile olağanüstü kullanım ömrü

Hassas çakılı dişler
Paslanmaz çeliğin ve yüksek alaşımlı çeliğin optimum biçimde kesilmesi için

Paslanmaz çelik

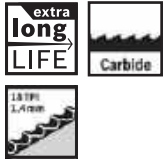

| Paslanmaz çelik levhalar [mm] | Paslanmaz çelik borular, profiller [mm] | GFK/FRP [mm] | Döktme demir, maksimum çap [inç] | Boyutlar U x G x D [mm] | Sipariş numarası | Ambalaj miktarı | EAN kodu 3 165 140... | Minimum Sipariş Adedi | Fiyat € |
|---------------------------------|-----------------------------------------|--------------|----------------------------------|-------------------------|------------------|-----------------|-----------------------|-----------------------|---------|
| S 522 EHM | | | | | | | | | |
| Karpit uçlu (çubuk), çakılı diş | | | | | | | | | |
| 1.5-4 | < 50 | < 50 | 2 | 115x19x1 | 2 608 653 096 | 1 | 772 624 | 1 | 8,63 |
| S 922 EHM | | | | | | | | | |
| Karpit uçlu (çubuk), çakılı diş | | | | | | | | | |
| 1.5-4 | < 100 | < 100 | 3 | 150x19x1 | 2 608 653 097 | 1 | 772 631 | 1 | 11,67 |
| 1.5-4 | < 100 | < 100 | 3 | 150x19x1 | 2 608 653 279 | 10 | 945288 | 1 | 99,11 |
| S 1022 EHM | | | | | | | | | |
| Karpit uçlu (çubuk), çakılı diş | | | | | | | | | |
| 1.5-4 | < 150 | < 150 | 5 | 200x19x1 | 2 608 653 098 | 1 | 772 648 | 1 | 13,99 |

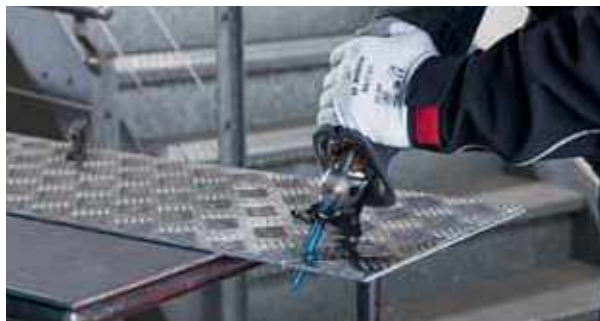

Speed for Wood

Ahşapta en hızlı kesim ve en uzun dayanım için ideal

Konik uç
Daldırmalı kesmeye olanak sağlar.

Üstün kullanım ömrü
Son teknoloji ürünü karpit teknolojisi, yoğunluğa ve sertliğe bakılmaksızın tüm ahşap malzemelerin etkili bir şekilde kesilmesini sağlar. Son derece zorlu uygulamalar (örn. Köklerin kesilmesi) ve sert egzotik ahşapların kesilmesi için özellikle uygundur.

Optimum Stabilite
1.25 mm bıçak genişliği ve arttırılmış 25 mm gövde ahşap ve köklerin kesilmesi için gerekli optimum stabilite ve sertliği sağlar.

Hızlı ve güçlü kesimler
Oldukça büyük diş aralıkları (3 TPI / 8mm), tüm ahşap malzemelerde hızlı kesimler sağlar.

Mükemmel esneklik
Kendiliğinden kaynaklı dişler bıçağın büküldüğü esnada bile kesim yapabilmesini sağlar.

Ahşap

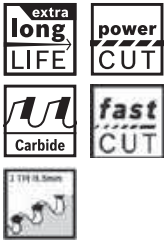

| Ürün özellikleri | Diş boşluğu [mm] / TPI | Boyutlar U x G x D [mm] | Sipariş numarası | Ambalaj miktarı | EAN kodu 3 169 140 ... | Minimum Sipariş Adedi | Fiyat € |
|------------------|------------------------|-------------------------|------------------|-----------------|------------------------|-----------------------|---------|
|------------------|------------------------|-------------------------|------------------|-----------------|------------------------|-----------------------|---------|

S 1142 KHM

Karbür teknolojisi, daraltılmış, taşlanmış

Kalın yumuşak ve sert kereste, yeşil ve egzotik ahşap, yakmalık ahşap, ahşap kökleri (< 175 mm)



| | | | | | | |
|---------|-----------------|---------------|---|--------|---|-------|
| 8.5 / 3 | 225 x 25 x 1.25 | 2 608 653 274 | 1 | 936897 | 1 | 18,25 |
|---------|-----------------|---------------|---|--------|---|-------|

S 1242 KHM

Karbür teknolojisi, daraltılmış, taşlanmış

Kalın yumuşak ve sert kereste, yeşil ve egzotik ahşap, yakmalık ahşap, ahşap kökleri (< 250 mm)



| | | | | | | |
|---------|-----------------|---------------|---|--------|---|-------|
| 8.5 / 3 | 300 x 25 x 1.25 | 2 608 653 275 | 1 | 936903 | 1 | 21,96 |
|---------|-----------------|---------------|---|--------|---|-------|



Endurance for Wood+Metal Demolition

Ahşapta yıkım için, zorlu metallere rağmen ideal



Konik uç
Daldırmalı kesmeye olanak sağlar.

Üstün kullanım ömrü

Son teknoloji ürünü karbit teknolojisi, ahşap içine yerleştirilmiş yüksek mukavemetli çelik malzemelerin etkili bir şekilde kesilmesini sağlar. Bıçak, sıva, harç ve tuğla ile ara sıra temasta bile dayanır.

Optimum Stabilite

1.25 mm bıçak genişliği ve arttırılmış 25 mm gövde yıkım uygulamalarında gereken optimum stabilite ve sertliği sağlar.

Hızlı kesimler

Optimize edilmiş oldukça büyük diş aralıkları sayesinde ahşap metal kombinasyonlarında hızlı kesimler sağlar.

Mükemmel esneklik

Kendiliğinden kaynaklı dişler yıkım işleri için önemli bir etken olan bıçağın büküldüğü esnada bile kesim yapmasını sağlar.

Zorlu koşullara dayanım

Yeni geniş omuz diş tasarımı, karbit dişler için yıkım uygulamalarında en zorlu koşullara karşı dayanım sağlar.

Ahşap ve metal

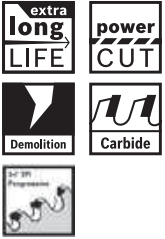

| Ürün özellikleri | Diş boşluğu [mm] / TPI | Boyutlar U x G x D [mm] | Sipariş numarası | Ambalaj miktarı | EAN kodu 3 165 140 ... | Minimum Sipariş Adedi | Fiyat € |
|------------------|------------------------|-------------------------|------------------|-----------------|------------------------|-----------------------|---------|
|------------------|------------------------|-------------------------|------------------|-----------------|------------------------|-----------------------|---------|

S 967 XHM

Karbür teknolojisi, daraltılmış, taşlanmış

Çivi/metal (sertleştirilmiş) (5-100 mm) gömülü ahşap, çelik elemanlar (5-100 mm) gömülü ahşap, inşaat ahşabı (<100 mm)

| | | | | | | |
|-----------------|-----------------|---------------|----|--------|---|--------|
| 3.5 - 5 / 5 - 7 | 150 x 25 x 1.25 | 2 608 653 271 | 1 | 936866 | 1 | 14,52 |
| 3.5 - 5 / 5 - 7 | 150 x 25 x 1.25 | 2 608 653 387 | 10 | 959261 | 1 | 116,24 |

S 1167 XHM

Karbür teknolojisi, daraltılmış, taşlanmış

Çivi/metal (sertleştirilmiş) (5-100 mm) gömülü ahşap, çelik elemanlar (5-175 mm) gömülü ahşap, inşaat ahşabı (<175 mm)

| | | | | | | |
|-----------------|-----------------|---------------|----|--------|---|--------|
| 3.5 - 5 / 5 - 7 | 225 x 25 x 1.25 | 2 608 653 272 | 1 | 936873 | 1 | 18,25 |
| 3.5 - 5 / 5 - 7 | 225 x 25 x 1.25 | 2 608 653 312 | 10 | 953108 | 1 | 145,92 |

S 1267 XHM

Karbür teknolojisi, daraltılmış, taşlanmış

Çivi/metal (sertleştirilmiş) (5-100 mm) gömülü ahşap, çelik elemanlar (5-250 mm) gömülü ahşap, inşaat ahşabı (<250 mm)

| | | | | | | |
|-----------------|-----------------|---------------|----|--------|---|--------|
| 3.5 - 5 / 5 - 7 | 300 x 25 x 1.25 | 2 608 653 273 | 1 | 936880 | 1 | 21,96 |
| 3.5 - 5 / 5 - 7 | 300 x 25 x 1.25 | 2 608 653 388 | 10 | 959278 | 1 | 175,59 |

Progressor for Wood and Metal

Yıkım için ideal



Carbide Technology

- ▶ En sert metal (karpit) teknolojisi. Tüm tahta ve metal malzemelerini keser.
- ▶ Yüksek alaşımlı çeliklerin kesmesinde bile çok uzun kullanım ömürlüdür.

Tek tek kaynak yapılmış ve sertleştirilmiş dişler

- ▶ Yoğun esneklik ve darbe dayanımı ile sert sökme işlerinin üstesinden gelir.

Daha kalın ve geniş bıçak

- ▶ Sökme işlerinde maksimum mukavemet için.

Artan diş aralığı

- ▶ İnce ve kalın malzemelerde çok yönlü kullanılabilir.

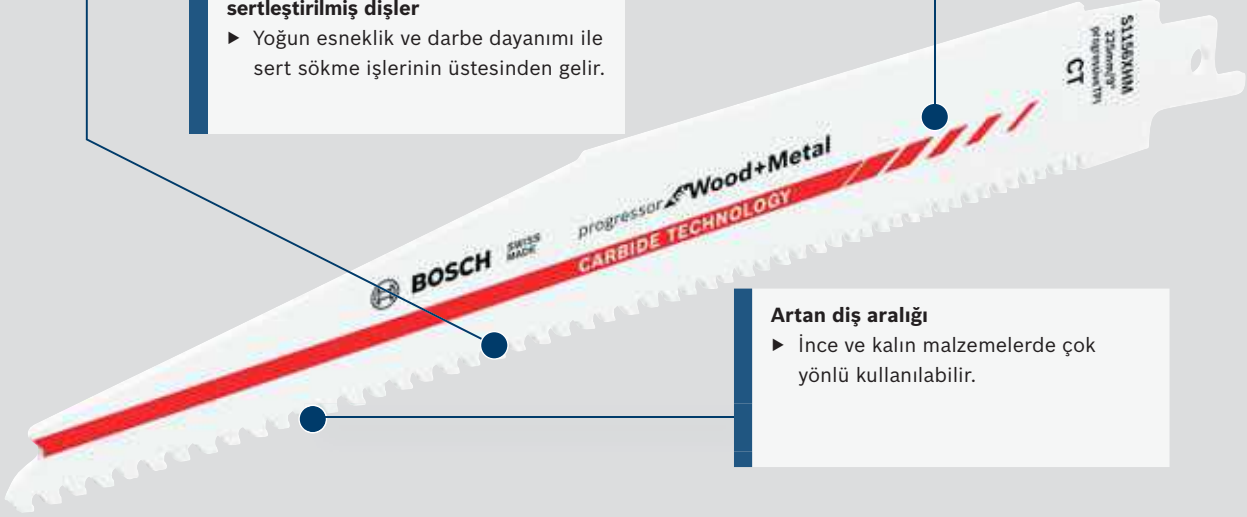

Ahşap ve metal

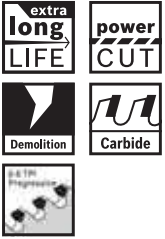

| (Sertleştirilmiş) vidalar / çiviler içeren ahşap [mm] | (Yüksek alaşımlı) çelik elemanlar içeren ahşap [mm] | Dökme demir, maksimum çap [inç.] | GFK/FRP [mm] | Diş boşluğu [mm] / TPI | Boyutlar U x G x D [mm] | Sipariş numarası | Ambalaj miktarı | EAN kodu 3 165 140 ... | Minimum Sipariş Adedi | Fiyat € |
|-------------------------------------------------------|-----------------------------------------------------|----------------------------------|--------------|------------------------|-------------------------|------------------|-----------------|------------------------|-----------------------|---------|
|-------------------------------------------------------|-----------------------------------------------------|----------------------------------|--------------|------------------------|-------------------------|------------------|-----------------|------------------------|-----------------------|---------|

S 956 XHM



Karpit uçlu (tek diş), yan set, çakılı diş

| | | | | | | | | | | |
|-------|-------|---|------|-------------|--------------------|---------------|----|---------|---|-------|
| 5-100 | 5-100 | 3 | <100 | 3-4/ 6-8 | 150 x 25 x 1,25 | 2 608 653 099 | 1 | 772 976 | 1 | 10,89 |
| 5-100 | 5-100 | 3 | <100 | 3-4/ 6-8 | 150 x 25 x 1,25 | 2 608 653 280 | 10 | 945 295 | 1 | 92,68 |

S 1156 XHM



Karpit uçlu (tek diş), yan set, çakılı diş

| | | | | | | | | | | |
|-------|-------|---|------|-------------|--------------------|---------------|----|---------|---|--------|
| 5-175 | 5-175 | 6 | <175 | 3-4/ 6-8 | 225 x 25 x 1,25 | 2 608 653 100 | 1 | 772 983 | 1 | 14,75 |
| 5-175 | 5-175 | 6 | <175 | 3-4/ 6-8 | 225 x 25 x 1,25 | 2 608 653 281 | 10 | 945 301 | 1 | 132,24 |

S 1256 XHM



Karpit uçlu (tek diş), yan set, çakılı diş

| | | | | | | | | | | |
|-------|-------|---|------|-------------|--------------------|---------------|----|---------|---|--------|
| 5-250 | 5-250 | 8 | <250 | 3-4/ 6-8 | 300 x 25 x 1,25 | 2 608 653 101 | 1 | 772 990 | 1 | 18,29 |
| 5-250 | 5-250 | 8 | <250 | 3-4/ 6-8 | 300 x 25 x 1,25 | 2 608 653 283 | 10 | 945 325 | 1 | 155,37 |

Special for CementCastIron

Çimento kaplı dökme demir borular için ideal

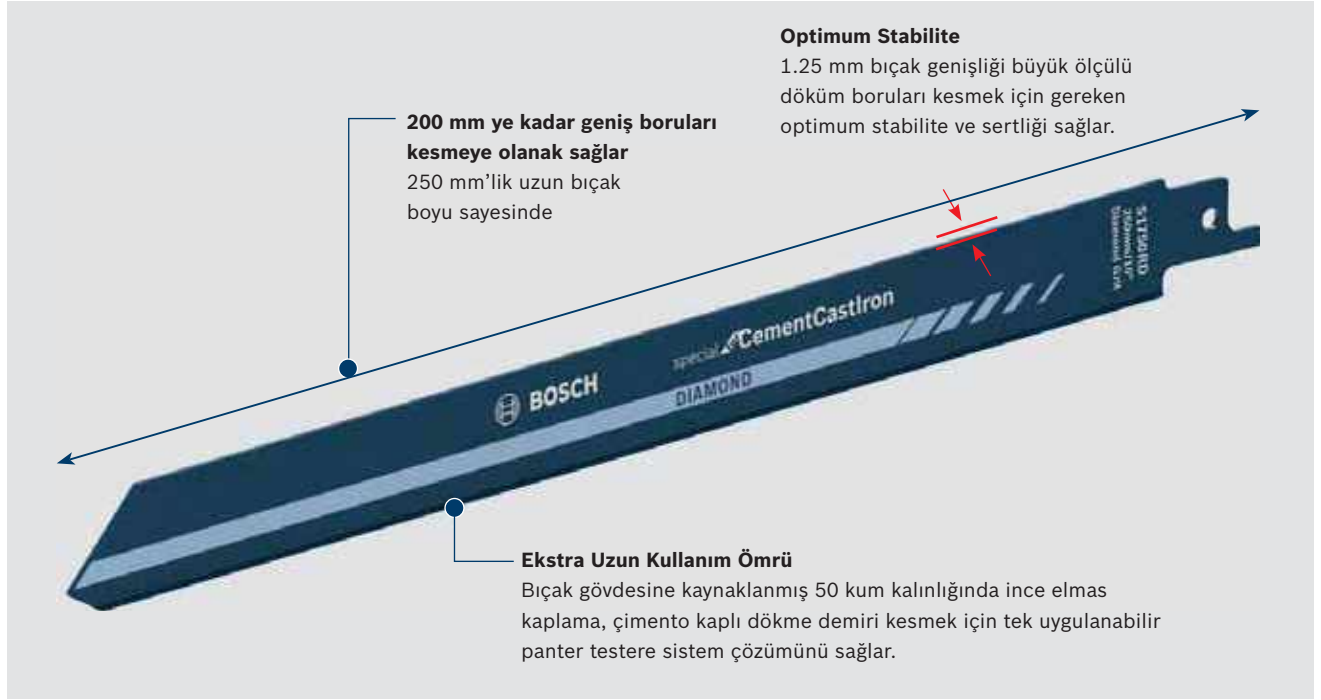

Çimento kaplı dökme demir

| Dış boşluğu [mm] / TPI | Boyutlar U x G x D [mm] | Sipariş numarası | Ambalaj miktarı | EAN kodu 3165140... | Minimum Sipariş Adedi | Fiyat € |
|------------------------|-------------------------|------------------|-----------------|---------------------|-----------------------|---------|
|------------------------|-------------------------|------------------|-----------------|---------------------|-----------------------|---------|

Ürün özellikleri



S 1750 RD



Elmas kaplı, 50 kum
Çimento kaplı dökme demir borular, iç ve / veya dış kaplı çimentolu

| | | | | | | |
|--------|-----------------|---------------|---|--------|---|-------|
| 50 kum | 250 x 19 x 1.25 | 2 608 653 313 | 1 | 953160 | 1 | 21,08 |
|--------|-----------------|---------------|---|--------|---|-------|

Endurance for Fiber Plaster

alçıpanda hızlı ve temiz kesim için

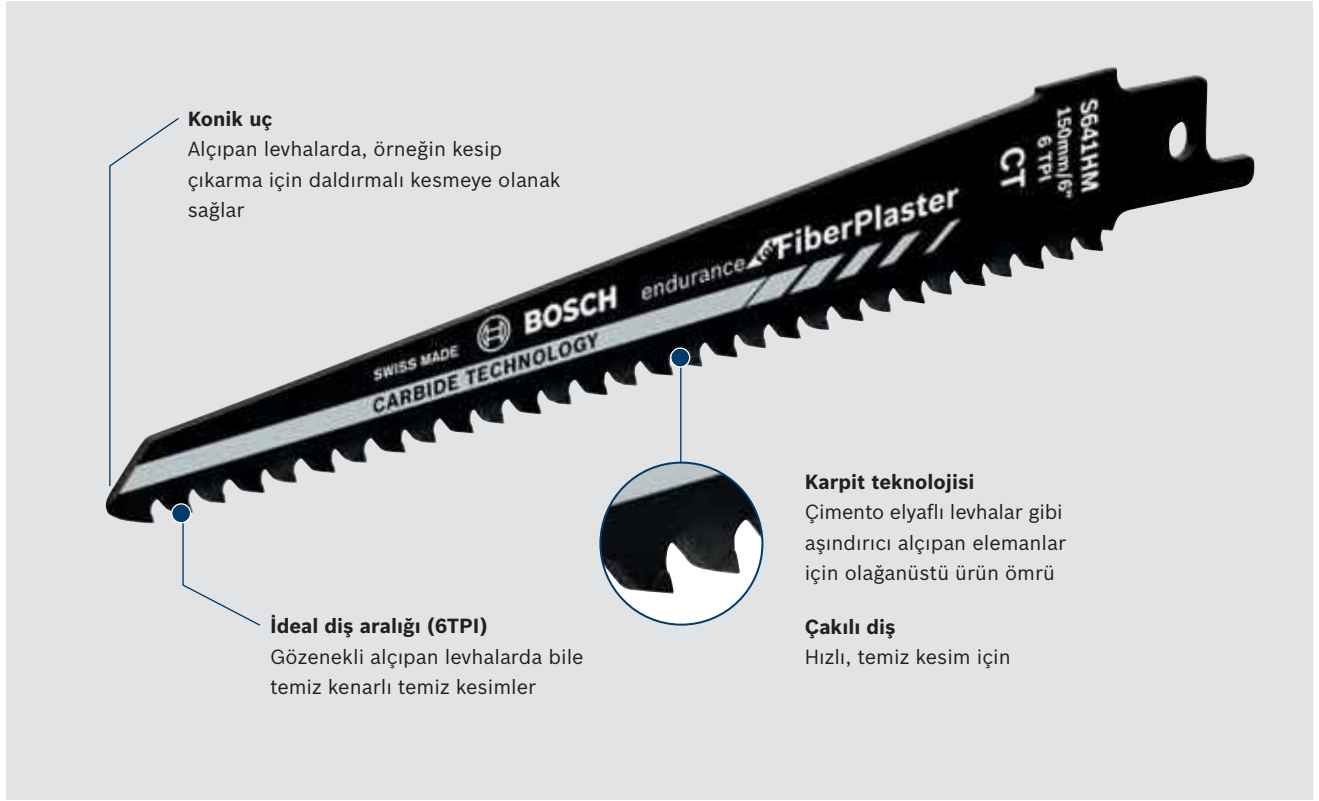

Alçıpan

| Çimento elyafli levha [mm] | Çimento elyafli panel [mm] | Jips sıvalı alçıpan levha [mm] | Jips elyafli alçıpan levha [mm] | Çimento elyafli kaplama içeren izolasyon levhası [mm] | Diş boşluğu [mm] / TPI | Boyutlar U x G x D [mm] | Sipariş numarası | Ambalaj miktarı | EAN kodu 3-165-140 ... | Minimum Sipariş Adedi | Fiyat € |
|----------------------------|----------------------------|--------------------------------|---------------------------------|-------------------------------------------------------|------------------------|-------------------------|------------------|-----------------|------------------------|-----------------------|---------|
|----------------------------|----------------------------|--------------------------------|---------------------------------|-------------------------------------------------------|------------------------|-------------------------|------------------|-----------------|------------------------|-----------------------|---------|

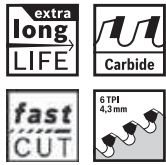

S 641 HM



Karpit uçlu (tek diş), yan set, çakılı diş

| | | | | | | | | | | | |
|-------|-------|-------|-------|-------|-------|-----------------|---------------|---|--------|---|-------|
| < 100 | < 100 | < 100 | < 100 | < 100 | 4.3-6 | 150x 19x1,25 | 2 608 650 970 | 2 | 109772 | 1 | 36,88 |
|-------|-------|-------|-------|-------|-------|-----------------|---------------|---|--------|---|-------|



Endurance for Aerated Concrete

Gaz betonda güvenilir kesimler

Optimize edilmiş bıçak genişliği ve kalınlığı
Büyük gaz beton taşları kesmek için optimum stabilite

Karpit teknolojisi
Gaz beton için olağanüstü ömür süresi

Çakılı diş
Hızlı, temiz kesim için

Geniş gırtlak
Etkin malzeme kaldırma için

Gaz beton



| Gaz beton [mm] | Tuğra [mm] | Diş boşluğu [mm] / TPI | Boyutlar U x G x D [mm] | Sipariş numarası | Ambalaj miktarı | EAN kodu 3-165-140 ... | Minimum Sipariş Adedi | Fiyat € |
|----------------|------------|------------------------|-------------------------|------------------|-----------------|------------------------|-----------------------|---------|
|----------------|------------|------------------------|-------------------------|------------------|-----------------|------------------------|-----------------------|---------|



S 1141 HM



Karpit uçlu (tek diş), yan set, çakılı diş

| | | | | | | | | |
|-------|-------|-------|-----------------|---------------|----|--------|---|--------|
| < 175 | < 175 | 8.5/3 | 225 x 19 x 1.25 | 2 608 650 971 | 2 | 109789 | 1 | 28,78 |
| < 175 | < 175 | 8.5/3 | 225 x 19 x 1.25 | 2 608 653 282 | 10 | 945318 | 1 | 122,37 |



S 1241 HM



Karpit uçlu (tek diş), yan set, çakılı diş

| | | | | | | | | |
|-------|-------|-------|----------------|---------------|----|--------|---|--------|
| < 250 | < 250 | 8.5/3 | 300 x 22 x 1.5 | 2 608 650 972 | 2 | 109796 | 1 | 47,26 |
| < 250 | < 250 | 8.5/3 | 300 x 22 x 1.5 | 2 608 653 284 | 10 | 945332 | 1 | 200,82 |



S 2041 HM



Karpit uçlu (tek diş), yan set, çakılı diş

| | | | | | | | | |
|-------|-------|--------|----------------|---------------|---|--------|---|-------|
| < 350 | < 350 | 12.7/2 | 400 x 22 x 1.5 | 2 608 650 975 | 2 | 091961 | 1 | 48,63 |
|-------|-------|--------|----------------|---------------|---|--------|---|-------|

Endurance for Brick

tuğlayı hızlı ve kolay kesmek için

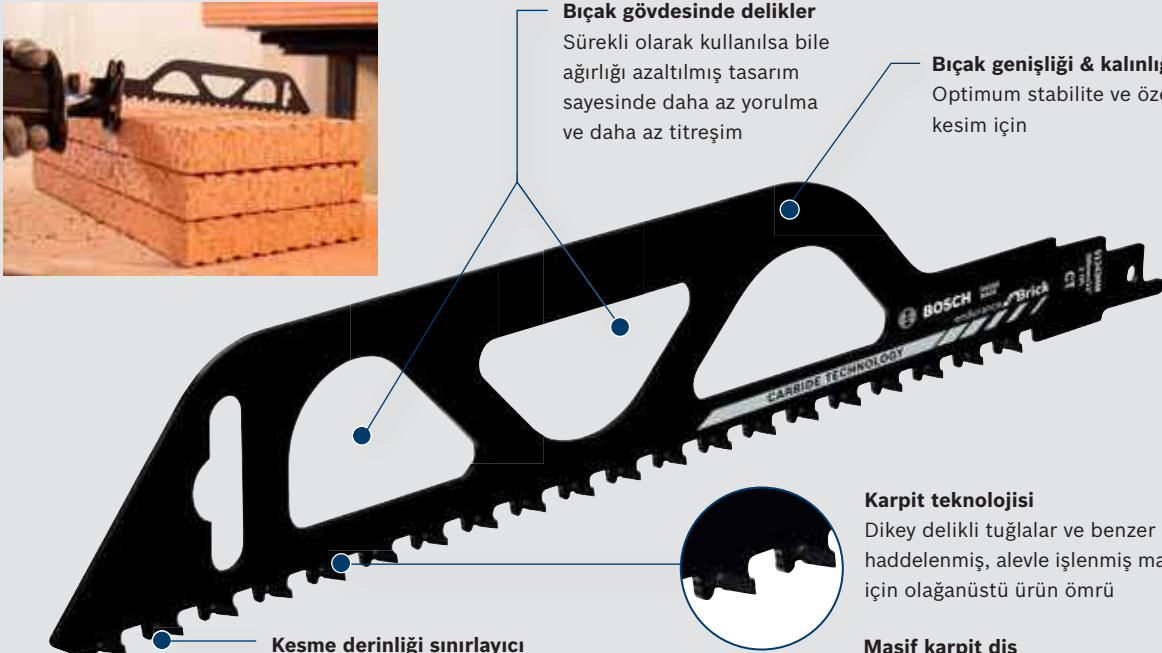

Bıçak gövdesinde delikler
Sürekli olarak kullanılsa bile ağırlığı azaltılmış tasarım sayesinde daha az yorulma ve daha az titreşim

Bıçak genişliği & kalınlığı arttırıldı
Optimum stabilite ve özellikle düz kesim için

Karpit teknolojisi
Dikey delikli tuğlalar ve benzer biçimde haddelenmiş, alevle işlenmiş malzemeler için olağanüstü ürün ömrü

Masif karpit diş
Özellikle sert inşaat malzemelerini keserken daha yüksek sağlamlık ve uzun ömürlülük

Kesme derinliği sınırlayıcı
Kontrolsüz diş temasını engeller. Güvenli ve düzgün kesim için

Endurance for Brick

| Poroton [mm] | Tuğla [mm] | Gaz beton [mm] | Diş boşluğu [mm] / TPI | Boyutlar UxGxD [mm] | Sipariş numarası | Ambalaj miktarı | EAN kodu 3 165 140 ... | Minimum Sipariş Adedi | Fiyat € |
|--------------|------------|----------------|------------------------|---------------------|------------------|-----------------|------------------------|-----------------------|---------|
|--------------|------------|----------------|------------------------|---------------------|------------------|-----------------|------------------------|-----------------------|---------|

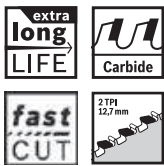

S 1543 HM

Karpit uçlu (tek diş)

Poroton (<150 mm), tuğla (<150 mm), gaz beton (<150 mm).

| | | | | | | | | | |
|------|------|------|--------|------------|---------------|---|---------|---|-------|
| <150 | <150 | <150 | 12.7/2 | 240×23×1,5 | 2 608 650 354 | 1 | 413 503 | 1 | 20,60 |
|------|------|------|--------|------------|---------------|---|---------|---|-------|

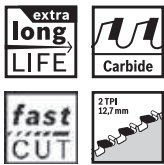

S 1243 HM

Karpit uçlu (tek diş)

Poroton (<215 mm), tuğla (<215 mm), gaz beton (<215 mm).

Optimum stabiliteye sahip arttırılmış bıçak genişliği.

| | | | | | | | | | |
|------|------|------|--------|------------|---------------|---|---------|---|-------|
| <215 | <215 | <215 | 12.7/2 | 300×50×1,5 | 2 608 650 355 | 1 | 413 510 | 1 | 32,84 |
|------|------|------|--------|------------|---------------|---|---------|---|-------|

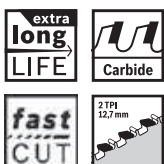

S 2243 HM

Karpit uçlu (tek diş)

Poroton (<365 mm), tuğla (<365 mm), gaz beton (<365 mm).

Optimum stabiliteye sahip arttırılmış bıçak genişliği.

| | | | | | | | | | |
|------|------|------|--------|------------|---------------|---|---------|---|-------|
| <365 | <365 | <365 | 12.7/2 | 455×50×1,5 | 2 608 650 356 | 1 | 413 527 | 1 | 44,40 |
|------|------|------|--------|------------|---------------|---|---------|---|-------|



Endurance for HardNail Pallets

Palet tamirinde en yüksek mukavemetli çivilerde bile ideal

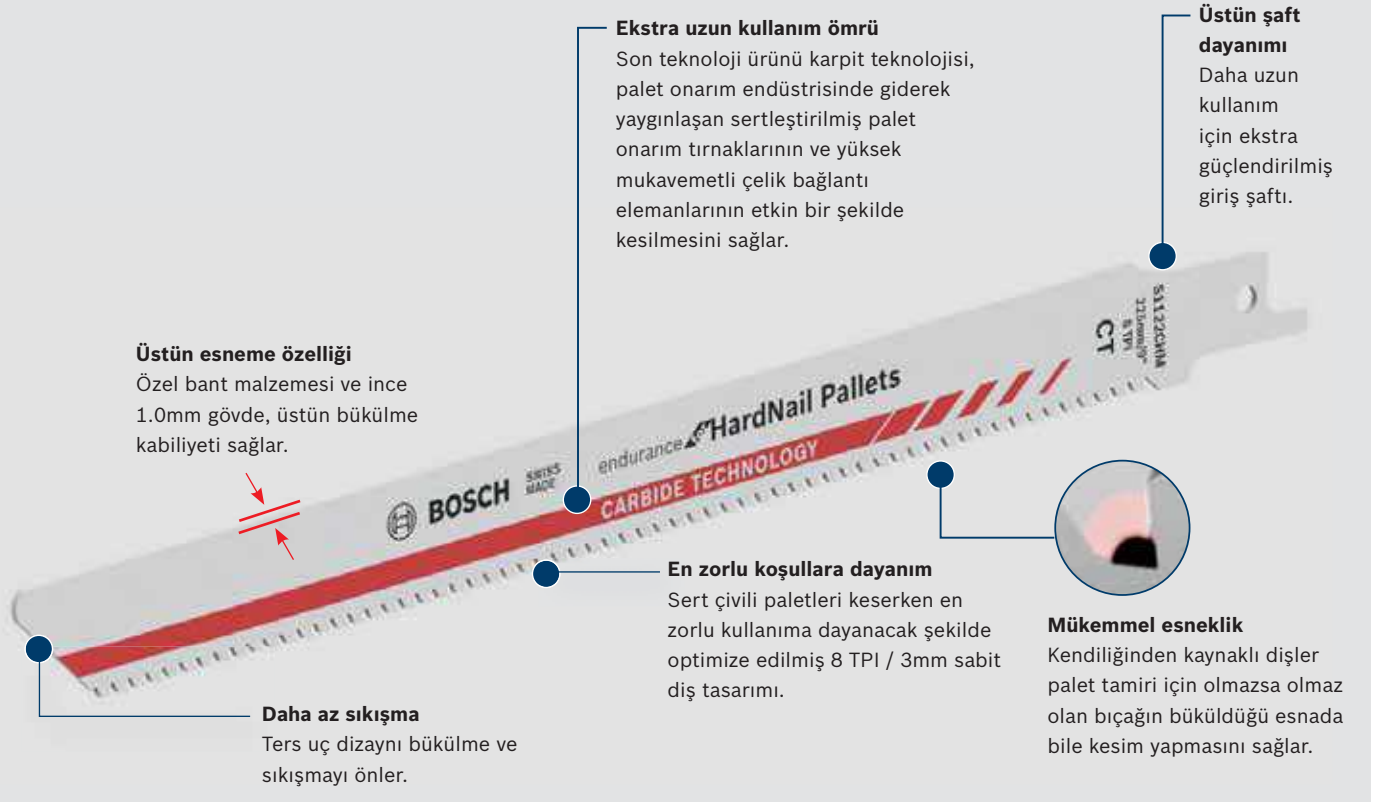

Ekstra uzun kullanım ömrü
Son teknoloji ürünü karpit teknolojisi, palet onarım endüstrisinde giderek yaygınlaşan sertleştirilmiş palet onarım tırnaklarının ve yüksek mukavemetli çelik bağlantı elemanlarının etkin bir şekilde kesilmesini sağlar.

Üstün esneme özelliği
Özel bant malzemesi ve ince 1.0mm gövde, üstün bükülme kabiliyeti sağlar.

Üstün şaft dayanımı
Daha uzun kullanım için ekstra güçlendirilmiş giriş şaftı.

En zorlu koşullara dayanım
Sert çivili paletleri keserken en zorlu kullanıma dayanacak şekilde optimize edilmiş 8 TPI / 3mm sabit diş tasarımı.

Mükemmel esneklik
Kendiliğinden kaynaklı dişler palet tamiri için olmazsa olmaz olan bıçağın büküldüğü esnada bile kesim yapmasını sağlar.

Daha az sıkışma
Ters uç tasarımı bükülme ve sıkışmayı önler.

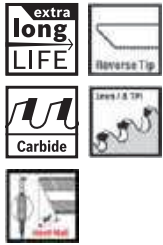

| Ürün özellikleri | Diş boşluğu [mm] / TPI | Boyutlar U x G x D [mm] | Sipariş numarası | Ambalaj miktarı | EAN kodu 3 165 140 ... | Minimum Sipariş Adedi | Fiyat ₺ |
|------------------|------------------------|-------------------------|------------------|-----------------|------------------------|-----------------------|---------|
|------------------|------------------------|-------------------------|------------------|-----------------|------------------------|-----------------------|---------|

S 1122 CHM

Karbür teknolojisi, daraltılmış, taşlanmış

Kalın yumuşak ve sert kereste, yeşil ve egzotik ahşap, yakmalık ahşap, ahşap kökler (< 175 mm)

| | | | | | | |
|-------|----------------|---------------|----|--------|---|--------|
| 3 / 8 | 225 x 19 x 1.0 | 2 608 658 327 | 1 | 927192 | 1 | 14,41 |
| 3 / 8 | 225 x 19 x 1.0 | 2 608 658 328 | 10 | 927208 | 1 | 105,64 |



Palet tamiri için özel Panter Testere Bıçakları

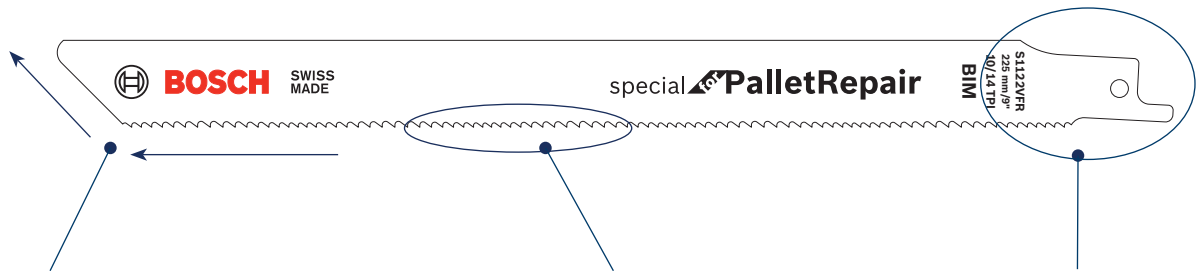

- Reverse Tip
Pozitif Açılı Uç Yapısı**
- Kullanım ömrünü uzatır
 - Çiviye denk geldiğinde bıçağı kritik alandan çıkartarak sıkışmaları, esnemeleri ve kırılmayı engeller

- Değişken Diş Yapısı**
- Palet kesimleri için özel dizayn edilmiş rahat kesim ve düşük titreşim sunan diş yapısı

- Güçlendirilmiş şaft**
- Daha uzun kullanım ömrü için ekstra güçlendirilmiş giriş şaftı
 - Kırılmaları önler

special PalletRepair

| Palet (mm) | Bıçağın malzemesi | Ölçüler (mm) | Sipariş numarası | Ambalaj miktarı | EAN kodu 3165140... | Minimum Sipariş Adedi | Fiyat € |
|------------|-------------------|--------------|------------------|-----------------|---------------------|-----------------------|---------|
|------------|-------------------|--------------|------------------|-----------------|---------------------|-----------------------|---------|

**S 722 VFR**

Bıçak özellikle paletlerde esnek kullanım için dizayn edilmiştir

| | | | | | | | |
|------|-----|------------|---------------|-----|--------|---|--------|
| <125 | BIM | 190x19x0,9 | 2 608 658 027 | 5 | 749282 | 5 | 13,49 |
| <125 | BIM | 190x19x0,9 | 2 608 658 028 | 100 | 749299 | 1 | 201,17 |

**S 1122 VFR**

Bıçak özellikle paletlerde esnek kullanım için dizayn edilmiştir

| | | | | | | | |
|------|-----|------------|---------------|-----|--------|----|--------|
| <165 | BIM | 225x19x0,9 | 2 608 658 030 | 5 | 749312 | 5 | 15,92 |
| <165 | BIM | 225x19x0,9 | 2 608 658 031 | 100 | 749329 | 1 | 203,04 |
| <165 | BIM | 225x19x0,9 | 2 608 658 032 | 200 | 749336 | 10 | 382,13 |

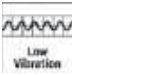
**S 725 VFR**

Bıçak özellikle paletlerde en düşük titreşimli kesimler için dizayn edilmiştir

| | | | | | | | |
|------|-----|-------------|---------------|-----|--------|----|--------|
| <125 | BIM | 190x19x1,25 | 2 608 658 033 | 5 | 749343 | 5 | 15,10 |
| <125 | BIM | 190x19x1,25 | 2 608 658 034 | 100 | 749350 | 1 | 192,36 |
| <125 | BIM | 190x19x1,25 | 2 608 658 035 | 200 | 749466 | 10 | 362,14 |

**S 1125 VFR**

Bıçak özellikle paletlerde ekstra sağlamlık ve en uzun kullanım ömrü için dizayn edilmiştir

| | | | | | | | |
|------|-----|-------------|---------------|-----|--------|----|--------|
| <165 | BIM | 225x19x1,25 | 2 608 658 036 | 5 | 749367 | 5 | 17,59 |
| <165 | BIM | 225x19x1,25 | 2 608 658 037 | 100 | 749374 | 1 | 224,42 |
| <165 | BIM | 225x19x1,25 | 2 608 658 038 | 200 | 749381 | 10 | 422,40 |



Kusursuz Yalıtım İçin! Kusursuz Kesimler

Bosch: Yüksek Hassasiyette Kesimler

Keskin bilenmiş uç:

- Çizgiden sapmayan hassas daldırmalı kesimler için

Artırılmış bıçak kalınlığı ve genişliği:

- Bıçağın titreşim yapmasını engeller. Bıçak kesim çizgisini yolundan sapmadan takip eder

Dalgalı taşlanmış kesici uç:

- Simetrik perdeli kesici uç düz kesim ve olağanüstü açılı hassasiyeti sağlar

easy CUT

Elektrikli el aleti kullanımı özellikle kalın ve yoğun malzemelerin kesiminde daha az yorulmanıza yardımcı olur

Yeni akım enerji tasarrufu. Tüketiciler, hükümetler ve biz Bosch çalışanları enerji tasarrufuna odaklanmış durumdayız. Cam veya taş yünü gibi elyafly yalıtım malzemeleri sıklıkla yeni yapılarda ve eski binaların yenilenmesinde kullanılmaktadır. Enerji tasarrufunun düzgün yapılabilmesi için izolasyon kusursuz biçimde yerleştirilmelidir. Elyafly yalıtım malzemelerinin normal bıçaklarla kesilmesi yorucudur ve özellikle kalın ve yoğun malzemelerde hassas olmayan kesimlere yol açabilir.

Elyafly yalıtım malzemelerinin hassas kesimine olanak tanıyan yeni ve benzersiz panter testere bıçakları (patent başvurusu yapıldı) İsviçre St. Niklaus'ta bulunan fabrikamızda üretilmektedir.

Elyafli yalıtım malzemelerinin kesilmesine yönelik ürün programı

| Yalıtım malzemesi (mm) | Bıçağın malzemesi | Ölçüler (mm) | Sipariş numarası | Ambalaj miktarı | EAN kodu 31 651 40... | Minimum Sipariş Adedi | Fiyat € |
|----------------------------------|-------------------|--------------|------------------|-----------------|-----------------------|-----------------------|---------|
| clean FiberInsulation | | | | | | | |
| S 713 AW | | | | | | | |
| <100 | HCS | 150x19x1,0 | 2 608 635 521 | 2 | 688178 | 1 | 14,32 |
| precision FiberInsulation | | | | | | | |
| S 1113 AWP | | | | | | | |
| <175 | HCS | 225x22x1,5 | 2 608 635 527 | 2 | 746168 | 1 | 16,46 |
| precision FiberInsulation | | | | | | | |
| S 1213 AWP | | | | | | | |
| <250 | HCS | 300x22x1,5 | 2 608 635 528 | 2 | 746175 | 1 | 23,19 |
| precision FiberInsulation | | | | | | | |
| S 2013 AWP | | | | | | | |
| <300 | HCS | 400x45 x1,5 | 2 608 635 529 | 1 | 746182 | 1 | 16,46 |



Elyafli yalıtım malzemelerini uzunluğuna veya enlemesine kesmek için hassas ve düz kesimler



Pencere, kapı ve havalandırma boruları için hassas ayarlama kesimleri



Hassas daldırmalı kesimler için keskin bilenmiş uç



S 1113 AWP ve S 1213 AWP hassas kavimli kesimler için idealdir















































Elyafli yalıtım malzemelerinin bina konstrüksiyonuna uygun hale getirilmesi için hassas kesimler





















































Mükemmel uyum enerji tasarrufu sağlar

Her türlü uygulama için, doğru panter testere bıçağı















































Metal

| İşlenecek malzeme | Ölçü - maks. mm | Tip | Bıçak uzunluğu - mm | Kesim türü Standard | | | Kesim türü Özel | | | | |
|-----------------------------------------------------------------------------------------------|-----------------------------------------------|---------------------------------------------------------------------------------------------------|-----------------------------------------------------------------------------------------------|-----------------------------------------------------------------------------------------------|---------------------------------------------------------------------------------------------|--------------------------------------------------------------------------------------------|-----------------------------------------------------------------------------------------------------|-------------------------------------------------------------------------------------------------------|---------------------------------------------------------------------------------------------------|--------------------------------------------------------------------------------------------------------------|--|
| | | | |  Düz, hassas |  Düz, kaba |  Kavisli |  Tam açılı kesim |  Düz yüzeyli kesim |  İnce ve kalın |  Kırma ve kurtarma işleri | |
|  | Saclar | 1-3 basic  | 150 | S 918 AF | | | | | | | |
| | | 2-8 basic  | 150 | S 918 BF | | | | | | | |
|  | Sac, delikli saclar (ince, orta kalın, kalın) | 0,7-3 flexible  | 100 | S 522 AF | | | | | | | |
| | | flexible  | 150 | S 922 AF | | | | | | | |
| | | flexible  | 225 | S 1122 AF | | | | S 1122 AF | | | |
| | | 1-8 PROGRESSOR  | 150 | S 123 XF | | | | | S 123 XF | | |
| | | 1,5-4 flexible  | 100 | S 522 EF | | | | | | | |
| | | flexible  | 150 | S 922 EF | | | | | | | |
| | | flexible  | 225 | S 1122 EF | | | | | S 1122 EF | | |
| | | 1,5-6 flexible  | 100 | | | | S 422 BF | | | | |
| | | 2-10 heavy  | 150 | S 925 VF | | | | | | S 925 VF | |
| | | heavy  | 225 | S 1125 VF | | | | | | S 1125 VF | |
| | | heavy  | 300 | S 1225 VF | | | | | | S 1225 VF | |
| | | 3-8 | flexible  | 100 | S 522 BF | | | | | | |
| | | | flexible  | 150 | S 922 BF | | | | | | |
| | | | heavy  | 150 | S 926 BEF | | | | S 926 BEF | | |
| | | | endurance  | 150 | S 936 BEF | | | | S 936 BEF | | |
| | | | flexible  | 225 | S 1122 BF | | | | | S 1122 BF | |
| | | | heavy  | 225 | S 1126 BEF | | | | S 1126 BEF | | |
| | | | endurance  | 225 | S 1136 BEF | | | | S 1136 BEF | | |
| | | | heavy  | 300 | S 1226 BEF | | | | S 1226 BEF | | |
| | | 4-12 | heavy  | 150 | | S 926 CHF | | | S 926 CHF | | |
| endurance  | 150 | | | S 936 CHF | | | S 936 CHF | | | | |
| heavy  | 150 | | | S 920 CF | | | S 920 CF | | S 920 CF | | |
| endurance  | 150 | | | S 930 CF | | | S 930 CF | | S 930 CF | | |
| heavy  | 225 | | | S 1126 CHF | | | S 1126 CHF | | | | |
| endurance  | 225 | | | S 1136 CHF | | | S 1136 CHF | | | | |
| heavy  | 225 | | | S 1120 CF | | | S 1120 CF | | S 1120 CF | | |
| endurance  | 225 | | | S 1130 CF | | | S 1130 CF | | S 1130 CF | | |
| heavy  | 300 | | S 1126 CHF | | | S 1126 CHF | | | | | |
|  | Borular, profiller (kapalı) | basic  | 150 | S 918 AF | | | | | | | |
| | | basic  | 150 | S 918 BF | | | | | | | |
|  | Çelik döküm borular | endurance  | 200 | S 1050 RD | | | | | | | |



































Metal

| İşlenecek malzeme | Ölçü - maks. mm | Tip | Bıçak uzunluğu - mm | Kesim türü Standard | | | Kesim türü Özel | | | |
|-----------------------------------------------------------------------------------------------|-------------------------------------------------------------------------------------------|------------------------------------------------------------------------------------------------|------------------------------------------------------------------------------------------------|-----------------------------------------------------------------------------------|-----------------------------------------------------------------------------------|------------------------------------------------------------------------------------|-------------------------------------------------------------------------------------|-------------------------------------------------------------------------------------|-------------------------------------------------------------------------------------|-------------------------------------------------------------------------------------|
| | | | |  |  |  |  |  |  |  |
|  | <100 | flexible  | 150 | S 922 AF | | | | | | |
| | | flexible  | 150 | S 922 EF | | | | | | |
| | | PROGRESSOR  | 150 | S 123 XF | | | | | S 123 XF | |
| | | heavy  | 150 | S 926 BEF | | | | S 926 BEF | | |
| | | endurance  | 150 | S 936 BEF | | | | S 936 BEF | | |
| | | heavy  | 150 | S 925 VF | | | | | | S 925 VF |
| | <175 | flexible  | 225 | S 1122 AF | | | | | S 1122 AF | |
| | | flexible  | 225 | S 1122 EF | | | | | S 1122 EF | |
| | | heavy  | 225 | S 1126 BEF | | | | S 1126 BEF | | |
| | | endurance  | 225 | S 1136 BEF | | | | S 1136 BEF | | |
| | | heavy  | 225 | S 1125 VF | | | | | | S 1125 VF |
| | <250 | heavy  | 300 | S 1226 BEF | | | | S 1226 BEF | | |
| | | heavy  | 300 | S 1225 VF | | | | | | S 1225 VF |
| |  | <100 | flexible  | 150 | S 922 BF | | | | | |
| | | | PROGRESSOR  | 150 | S 123 XF | | | | | S 123 XF |
| heavy  | | | 150 | S 926 CHF | | | | S 926 CHF | | |
| endurance  | | | 150 | S 936 CHF | | | | S 936 CHF | | |
| heavy  | | | 150 | S 925 VF | | | | | | S 925 VF |
| heavy  | | | 150 | S 920 CF | | | | S 920 CF | | S 920 CF |
| <175 | | endurance  | 150 | S 930 CF | | | | S 930 CF | | S 930 CF |
| | | flexible  | 225 | S 1122 BF | | | | | S 1122 BF | |
| | | heavy  | 225 | S 1126 CHF | | | | S 1126 CHF | | |
| | | endurance  | 225 | S 1136 CHF | | | | S 1136 CHF | | |
| | | heavy  | 225 | S 1125 VF | | | | | | S 1125 VF |
| <250 | | heavy  | 225 | S 1120 CF | | | | S 1120 CF | | S 1120 CF |
| | | endurance  | 225 | S 1130 CF | | | | S 1130 CF | | S 1130 CF |
| | | heavy  | 300 | S 1226 CHF | | | | S 1226 CHF | | |
| | | heavy  | 300 | S 1225 VF | | | | | | S 1225 VF |
| | heavy  | 300 | S 1225 VF | | | | | | S 1225 VF | |
|  | <100 | PROGRESSOR  | 150 | S 123 XF | | | | | S 123 XF | |
| | | flexible  | 150 | S 922 BF | | | | | | |
| | | heavy  | 150 | S 926 CHF | | | | S 926 CHF | | |
| | | endurance  | 150 | S 936 CHF | | | | S 936 CHF | | |
| | | heavy  | 150 | S 920 CF | | | | S 920 CF | | S 920 CF |
| | | endurance  | 150 | S 930 CF | | | | S 930 CF | | S 930 CF |
| | <175 | flexible  | 225 | S 1122 BF | | | | | S 1122 BF | |
| | | heavy  | 225 | S 1126 CHF | | | | S 1126 CHF | | |
| | | endurance  | 225 | S 1136 CHF | | | | S 1136 CHF | | |
| | | heavy  | 225 | S 1120 CF | | | | S 1120 CF | | S 1120 CF |
| | | endurance  | 225 | S 1130 CF | | | | S 1130 CF | | S 1130 CF |
| | <250 | heavy  | 300 | S 1226 CHF | | | | S 1226 CHF | | |













Ahşap ve metal

| İşlenecek malzeme | Ölçü - maks. mm | Tip | Bıçak uzunluğu - mm | Kesim türü Standard | | | Kesim türü Özel | | | | |
|-------------------------------------------------------------------------------------|-------------------------------------------------------------------------------------------|-------------------------------------------------------------------------------------------------------------------------------------------------------------------------|--------------------------------------------------------------------------------------------|-----------------------------------------------------------------------------------------------|---------------------------------------------------------------------------------------------|--------------------------------------------------------------------------------------------|-----------------------------------------------------------------------------------------------------|-------------------------------------------------------------------------------------------------------|---------------------------------------------------------------------------------------------------|--------------------------------------------------------------------------------------------------------------|-----------|
| | | | |  Düz, hassas |  Düz, kaba |  Kavisli |  Tam açılı kesim |  Düz yüzeyli kesim |  İnce ve kalın |  Kırma ve kurtarma işleri | |
|  | <50 | flexible  | 100 | S 511 DF | | | | | | | |
| | | <100 | flexible  | 150 | S 922 HF | | | | | | |
| | | flexible  | 150 | S 922 VF | | | | | | | |
| | | heavy  | 150 | | S 611 DF | S 711 DF | | | | | |
| | | heavy  | 150 | | S 610 VF | | S 610 VF | | | S 610 VF | |
| | <150 | flexible  | 200 | S 1022 HF | | | | S 1022 HF | | | |
| | |   | 200 | | S 3456 XF | | | | S 3456 XF | | |
| | <175 | flexible  | 225 | S 1122 HF | | | | S 1122 HF | | | |
| | | flexible  | 225 | S 1122 VF | | | | S 1122 VF | | | |
| | | heavy  | 225 | | S 1111 DF | | | | | | |
| | | heavy  | 225 | | S 1110 VF | | S 1110 VF | | | | S 1110 VF |
| | <250 | flexible  | 300 | S 1222 VF | | | | S 1222 VF | | | |
| | | heavy  | 300 | | S 1210 VF | | S 1210 VF | | | | S 1210 VF |
| | | heavy  | 300 | | S 1411 DF | | | | | | |
|  | <100 | flexible  | 150 | S 922 HF | | | | | | | |
| | <150 | flexible  | 200 | S 1022 HF | | | | S 1022 HF | | | |
| | <175 | flexible  | 225 | S 1122 HF | | | | S 1122 HF | | | |
|  | <50 | flexible  | 100 | S 511 DF | | | | | | | |
| | <100 | heavy  | 150 | | S 611 DF | S 711 DF | | | | | |
| | | heavy  | 150 | | S 610 VF | | S 610 VF | | | S 610 VF | |
| | <150 |   | 200 | | S 3456 XF | | | | S 3456 XF | | |
| | <175 | heavy  | 225 | | S 1111 DF | | | | | | |
| | | heavy  | 225 | | S 1110 VF | | S 1110 VF | | | | S 1110 VF |
| | <250 | heavy  | 300 | | S 1411 DF | | | | | | |
| | heavy  | 300 | | S 1210 VF | | S 1210 VF | | | | S 1210 VF | |
|  | 3-10 | flexible  | 150 | S 922 VF | | | | | | | |
| | | flexible  | 225 | S 1122 VF | | | | S 1122 VF | | | |
| | | flexible  | 300 | S 1222 VF | | | | S 1222 VF | | | |
| | 3-12 | flexible  | 150 | S 922 HF | | | | | | | |
| | | flexible  | 200 | S 1022 HF | | | | S 1022 HF | | | |
| | | flexible  | 225 | S 1122 HF | | | | S 1122 HF | | | |
| | 3-18 |   | 200 | | S 3456 XF | | | | | S 3456 XF | |









Ahşap ve metal

| İşlenecek malzeme | Ölçü - maks. mm | Tip | Bıçak uzunluğu - mm | Kesim türü Standard | | | Kesim türü Özel | | | |
|--------------------------------------------------------------------------------------------------------------------|-----------------|------------------------------------------------------------------------------------------------|---------------------|---------------------|-----------|-----------|-----------------|-------------------|---------------|--------------------------|
| | | | | Düz, hassas | Düz, kaba | Kavisli | Tam açılı kesim | Düz yüzeyli kesim | İnce ve kalın | Kırma ve kurtarma işleri |
|  Borular | <100 | flexible  | 150 | S 922 VF | | | | | | |
| | | flexible  | 150 | S 922 HF | | | | | | |
| | <150 | flexible  | 200 | S 1022 HF | | | | S 1022 HF | | |
| | | PROGRESSOR  | 200 | | S 3456 XF | | | | S 3456 XF | |
| | <175 | flexible  | 225 | S 1122 VF | | | | S 1122 VF | | |
| | | flexible  | 225 | S 1122 HF | | | | S 1122 HF | | |
| | <250 | flexible  | 300 | S 1222 VF | | | | S 1222 VF | | |
|  Profiller | <100 | flexible  | 150 | S 922 VF | | | | | | |
| | | flexible  | 150 | S 922 HF | | | | | | |
| | <150 | flexible  | 200 | S 1022 HF | | | | S 1022 HF | | |
| | | PROGRESSOR  | 200 | | S 3456 XF | | | | S 3456 XF | |
| | <175 | flexible  | 225 | S 1122 VF | | | | S 1122 VF | | |
| | | flexible  | 225 | S 1122 HF | | | | S 1122 HF | | |
| | <250 | flexible  | 300 | S 1222 VF | | | | S 1222 VF | | |
|  Plastikler, borular, profiller | <50 | flexible  | 100 | S 511 DF | | | | | | |
| | <100 | heavy  | 150 | | S 611 DF | S 711 DF | | | | |
| | <150 | PROGRESSOR  | 200 | | S 3456 XF | | | | S 3456 XF | |
| | <175 | heavy  | 225 | | S 1111 DF | | | | | |
| | <250 | heavy  | 300 | | S 1411 DF | | | | | |
|  GFK/Epoksi | <50 | flexible  | 100 | S 511 DF | | | | | | |
| | | heavy  | 150 | | S 611 DF | S 711 DF | | | | |
| | <60 | heavy  | 300 | | S 1411 DF | | | | | |
| | | heavy  | 150 | | S 610 VF | | S 610 VF | | | S 610 VF |
| | | heavy  | 225 | | S 1111 DF | | | | | |
| | | heavy  | 225 | | S 1110 VF | | S 1110 VF | | | S 1110 VF |
| | <100 | flexible  | 150 | S 922 VF | | | | | | |
| | <150 | PROGRESSOR  | 200 | | S 3456 XF | | | | S 3456 XF | |
| | <175 | flexible  | 225 | S 1122 VF | | | | S 1122 VF | | |
| | <250 | flexible  | 300 | S 1222 VF | | | | S 1222 VF | | |
| heavy  | | 300 | | S 1210 VF | | S 1210 VF | | | S 1210 VF | |











Ahşap

| İşlenecek malzeme | Ölçü – maks. mm | Tip | Bıçak uzunluğu – mm | Kesim türü Standard | | | Kesim türü Özel | | | |
|-------------------------------------------------------------------------------------|-----------------|-----------------|---------------------|-----------------------------------------------------------------------------------|-----------------------------------------------------------------------------------|------------------------------------------------------------------------------------|-------------------------------------------------------------------------------------|-------------------------------------------------------------------------------------|-------------------------------------------------------------------------------------|-------------------------------------------------------------------------------------|
| | | | |  |  |  |  |  |  |  |
|  | <100 | basic Wood | 150 | | S 617 K | S 617 K | | | | |
| | <175 | basic Wood | 225 | | S 1111 K | | | | | |
| | <190 | top Wood | 240 | | S 1542 K | | | | | |
| | | top Wood | 240 | | S 1531 L | | | | | |
| | <250 | basic Wood | 300 | | S 1617 K | | | | | |
|  | <100 | top Wood | 150 | S 644 D | | S 644 D | | | | |
| | <150 | PROGRESSOR Wood | 200 | S 2345 X | | | | S 2345 X | | |
|  | <60 | top Wood | 150 | S 644 D | | S 644 D | | | | |
| | | PROGRESSOR Wood | 200 | S 2345 X | | | | S 2345 X | | |
|  | <100 | top Wood | 150 | S 644 D | | S 644 D | | | | |
| | <150 | PROGRESSOR Wood | 200 | S 2345 X | | | | S 2345 X | | |
| | <190 | top Wood | 240 | | S 1531 L | | | | | |
|  | <100 | basic Wood | 150 | | S 617 K | S 617 K | | | | |
| | <190 | top Wood | 240 | | S 1531 L | | | | | |
| | <250 | basic Wood | 300 | | S 1617 K | | | | | |
|  | <100 | top Wood | 150 | S 644 D | | S 644 D | | | | |
| | <150 | PROGRESSOR Wood | 200 | S 2345 X | | | | S 2345 X | | |

Özel uygulamalar

| İşlenecek malzeme | Ölçü – maks. mm | Tip | Bıçak uzunluğu – mm | Kesim türü Standard | | | Kesim türü Özel | | | |
|-------------------------------------------------------------------------------------|-----------------|----------------------|---------------------|-------------------------------------------------------------------------------------|-------------------------------------------------------------------------------------|--------------------------------------------------------------------------------------|---------------------------------------------------------------------------------------|---------------------------------------------------------------------------------------|---------------------------------------------------------------------------------------|---------------------------------------------------------------------------------------|
| | | | |  |  |  |  |  |  |  |
|  | <50 | special Plaster | 100 | S 528 DF | | S 528 DF | | | | |
| | <100 | special Plaster | 150 | S 628 DF | | S 628 DF | | | | |
|  | <100 | special FiberPlaster | 150 | S 641 HM | | S 641 HM | | | | |
| | <150 | special Brick | 240 | | S 1543 HM | | | | | |
| | <175 | special FiberPlaster | 225 | | S 1141 HM | | | | | |
| | <215 | special Brick | 305 | | S 1243 HM | | S 1243 HM | | | |
| | <250 | special FiberPlaster | 300 | | S 1241 HM | | | | | |
| | <350 | special FiberPlaster | 400 | | S 2041 HM | | | | | |
| | <365 | special Brick | 455 | | S 2243 HM | | S 2243 HM | | | |

Özel uygulamalar

| İşlenecek malzeme | Ölçü - maks. mm | Tip | Bıçak uzunluğu - mm | Kesim türü Standart | | | Kesim türü Özel | | | |
|-------------------------------------------------------------------------------------|-----------------------------|-----------------------------------|---------------------|---------------------|-----------|----------|-----------------|-------------------|---------------|--------------------------|
| | | | | Düz, hassas | Düz, kaba | Kavisli | Tam açılı kesim | Düz yüzeyli kesim | İnce ve kalın | Kırma ve kurtarma işleri |
|  | Gözenekli beton | <100 special FiberiPlaster | 150 | S 641 HM | | S 641 HM | | | | |
| | | <150 special Brick | 240 | | S 1543 HM | | | | | |
| | | <175 special FiberiPlaster | 225 | | S 1141 HM | | | | | |
| | | <215 special Brick | 305 | | S 1243 HM | | S 1243 HM | | | |
| | | <250 special FiberiPlaster | 300 | | S 1241 HM | | | | | |
| | | <350 special FiberiPlaster | 400 | | S 2041 HM | | | | | |
| | | <365 special Brick | 455 | | S 2243 HM | | S 2243 HM | | | |
|  | Tuğla, kırmızı | <100 special FiberiPlaster | 150 | S 641 HM | | S 641 HM | | | | |
| | | <150 special Brick | 240 | | S 1543 HM | | | | | |
| | | <175 special FiberiPlaster | 225 | | S 1141 HM | | | | | |
| | | <215 special Brick | 305 | | S 1243 HM | | S 1243 HM | | | |
| | | <250 special FiberiPlaster | 300 | | S 1241 HM | | | | | |
| | | <350 special FiberiPlaster | 400 | | S 2041 HM | | | | | |
| | | <365 special Brick | 455 | | S 2243 HM | | S 2243 HM | | | |
|  | Çelik döküm borular | <175 special CastBrick | 225 | S 1130 RIFF | | | | | | |
|  | GFK/Epoksi | <50 special Inox | 115 | S 518 EHM | | | | | | |
| | | <100 special Inox | 150 | S 922 EHM | | | | | | |
| | | special FiberiPlaster | 150 | S 641 HM | | S 641 HM | | | | |
| | | special FiberiPlaster | 225 | | S 1141 HM | | | | | |
| | | special FiberiPlaster | 300 | | S 1241 HM | | | | | |
| | | special FiberiPlaster | 400 | | S 2041 HM | | | | | |
| | | special CastBrick | 225 | S 1130 RIFF | | | | | | |
|  | Donmuş malzemeler | <250 special Ice | 300 | S 1211 K | | | | | | |
|  | Inox saclar | special Inox | 115 | S 518 EHM | | | | | | |
| | | special Inox | 150 | S 922 EHM | | | | | | |
|  | Inox profiller, borular | <50 special Inox | 115 | S 518 EHM | | | | | | |
| | | <100 special Inox | 150 | S 922 EHM | | | | | | |
|  | Strofor, izolasyon | <100 special Soft-Material | 150 | S 713 A | | S 713 A | | | | |
|  | Karton, halı, deri | <100 special Soft-Material | 150 | S 713 A | | S 713 A | | | | |
|  | Elyafli yalıtım malzemeleri | <100 clean FiberInsulation | 150 | S 713 AW | | S 713 AW | | | | |

Panter testere bıçakları (metal)

Panter testere bıçakları - Basic for Metal

(Metal-Ekonomik seri)

basic for Metal

| Saclar, ince (mm) | Saclar, kalın (mm) | Profiller, borular, kapalı (mm) | Diş aralığı (mm) /TPI | Ölçüler UxGxD (mm) | Sipariş numarası | Ambalaj miktarı | EAN kodu 3165140... | Minimum Sipariş Adedi | Fiyat € |
|-------------------|--------------------|---------------------------------|-----------------------|--------------------|------------------|-----------------|---------------------|-----------------------|---------|
|-------------------|--------------------|---------------------------------|-----------------------|--------------------|------------------|-----------------|---------------------|-----------------------|---------|



S 918 AF



BIM, dalgalı, frezeli
İnce saclar (1-3 mm), borular/profiller, (Ø <100 mm)

| | | | | | | | | | |
|-----|---|------|--------|------------|---------------|---|--------|---|------|
| 1-3 | - | <100 | 1 / 24 | 150x16x0.8 | 2 608 651 944 | 2 | 235839 | 5 | 4,14 |
| 1-3 | - | <100 | 1 / 24 | 150x16x0.8 | 2 608 651 780 | 5 | 016117 | 5 | 9,30 |



S 918 BF



BIM, daraltılmış, frezeli
Orta kalınlıktaki saclar (2-8 mm), kapalı borular/profiller (Ø <100 mm)

| | | | | | | | | | |
|---|-----|------|----------|------------|---------------|---|--------|---|------|
| - | 2-8 | <100 | 1,8 / 14 | 150x16x0.8 | 2 608 651 821 | 2 | 035354 | 5 | 6,99 |
| - | 2-8 | <100 | 1,8 / 14 | 150x16x0.8 | 2 608 651 781 | 5 | 016124 | 5 | 9,59 |

Panter testere bıçakları - Flexible for Metal

(Esnek, kırılmaya karşı dayanıklı)

flexible for Metal

| Saclar, ince (mm) | Saclar, kalın (mm) | Profiller, borular, kapalı (mm) | Profiller, borular, açık (mm) | Profiller, borular, masif (mm) | Diş aralığı (mm) /TPI | Ölçüler UxGxD (mm) | Sipariş numarası | Ambalaj miktarı | EAN kodu 3165140... | Minimum Sipariş Adedi | Fiyat € |
|-------------------|--------------------|---------------------------------|-------------------------------|--------------------------------|-----------------------|--------------------|------------------|-----------------|---------------------|-----------------------|---------|
|-------------------|--------------------|---------------------------------|-------------------------------|--------------------------------|-----------------------|--------------------|------------------|-----------------|---------------------|-----------------------|---------|



S 522 AF



BIM, dalgalı, frezeli
İnce saclar (0,7-3 mm), zahmetsiz, hassas kesim

| | | | | | | | | | | | |
|-------|---|---|---|---|--------|------------|---------------|---|--------|---|-------|
| 0,7-3 | - | - | - | - | 1 / 24 | 100x19x0,9 | 2 608 656 267 | 2 | 235594 | 5 | 5,14 |
| 0,7-3 | - | - | - | - | 1 / 24 | 100x19x0,9 | 2 608 656 010 | 5 | 093460 | 5 | 12,26 |



S 922 AF



BIM, dalgalı, frezeli
İnce saclar (0,7-3 mm), ince borular/profiller (Ø <100 mm), rahat, hassas kesim

| | | | | | | | | | | | |
|-------|---|------|------|---|--------|------------|---------------|---|--------|---|-------|
| 0,7-3 | - | <100 | <100 | - | 1 / 24 | 150x19x0,9 | 2 608 656 036 | 2 | 093385 | 5 | 5,83 |
| 0,7-3 | - | <100 | <100 | - | 1 / 24 | 150x19x0,9 | 2 608 656 013 | 5 | 093491 | 5 | 13,53 |



S 1122 AF



BIM, dalgalı, frezeli
İnce saclar (0,7-3 mm), ince borular/profiller (Ø <175 mm), zahmetsiz, hassas kesim, tam düz kesim

| | | | | | | | | | | | |
|-------|---|------|------|---|--------|------------|---------------|---|--------|---|-------|
| 0,7-3 | - | <175 | <175 | - | 1 / 24 | 255x19x0,9 | 2 608 656 018 | 5 | 093545 | 5 | 17,50 |
|-------|---|------|------|---|--------|------------|---------------|---|--------|---|-------|

Panter testere bıçakları - Flexible for Metal

(Esnek, kırılmaya karşı dayanıklı)

flexible for Metal

| Saclar, ince (mm) | Saclar, kalın (mm) | Profiller, borular, kapali (mm) | Profiller, borular, acik (mm) | Profiller, borular, masif (mm) | Dış aralığı (mm) / TPI | Ölçüler UxGxD (mm) | Sipariş numarası | Ambalaj miktarı | EAN kodu 3765 140... | Minimum Sipariş Adedi | Fiyat € |
|-------------------|--------------------|---------------------------------|-------------------------------|--------------------------------|------------------------|--------------------|------------------|-----------------|----------------------|-----------------------|---------|
|-------------------|--------------------|---------------------------------|-------------------------------|--------------------------------|------------------------|--------------------|------------------|-----------------|----------------------|-----------------------|---------|

**S 522 EF**BIM, daraltılmış, frezeli
İnce saclar (1,5-4 mm)

| | | | | | | | | | | | |
|-------|---|---|---|---|----------|------------|---------------|---|--------|---|-------|
| 1,5-4 | - | - | - | - | 1,4 / 18 | 100x19x0,9 | 2 608 656 012 | 5 | 093484 | 5 | 12,26 |
|-------|---|---|---|---|----------|------------|---------------|---|--------|---|-------|

**S 922 EF**BIM, daraltılmış, frezeli
İnce kalınlıktaki saclar (1,5-4 mm), borular/profiller (Ø <100 mm)

| | | | | | | | | | | | |
|-------|---|------|------|---|----------|------------|---------------|-----|--------|---|--------|
| 1,5-4 | - | <100 | <100 | - | 1,4 / 18 | 150x19x0,9 | 2 608 656 038 | 2 | 093408 | 5 | 5,83 |
| 1,5-4 | - | <100 | <100 | - | 1,4 / 18 | 150x19x0,9 | 2 608 656 015 | 5 | 093514 | 5 | 13,53 |
| 1,5-4 | - | <100 | <100 | - | 1,4 / 18 | 150x19x0,9 | 2 608 657 551 | 25 | 515191 | 1 | 60,04 |
| 1,5-4 | - | <100 | <100 | - | 1,4 / 18 | 150x19x0,9 | 2 608 656 028 | 100 | 206112 | 1 | 198,67 |

**S 1122 EF**BIM, daraltılmış, frezeli
İnce saclar (1,5-4 mm), borular/profiller (Ø <175 mm), esnek düz kesim

| | | | | | | | | | | | |
|-------|---|------|------|---|----------|------------|---------------|----|--------|---|-------|
| 1,5-4 | - | <175 | <175 | - | 1,4 / 18 | 225x19x0,9 | 2 608 656 042 | 2 | 093446 | 5 | 7,44 |
| 1,5-4 | - | <175 | <175 | - | 1,4 / 18 | 225x19x0,9 | 2 608 656 020 | 5 | 093569 | 5 | 17,50 |
| 1,5-4 | - | <175 | <175 | - | 1,4 / 18 | 225x19x0,9 | 2 608 657 553 | 25 | 515207 | 1 | 79,42 |

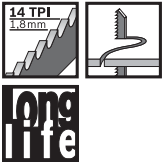
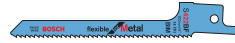
**S 422 BF**BIM, daraltılmış, frezeli
İnce saclar (1,5-6 mm), özellikle kavisli kesimleri için

| | | | | | | | | | | | |
|---|-------|---|---|---|----------|------------|---------------|---|--------|---|-------|
| - | 1,5-6 | - | - | - | 1,8 / 14 | 100x16x0,9 | 2 608 656 268 | 2 | 235600 | 5 | 6,32 |
| - | 1,5-6 | - | - | - | 1,8 / 14 | 100x16x0,9 | 2 608 656 253 | 5 | 235457 | 5 | 13,32 |

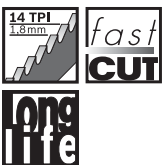
**S 522 BF**BIM, daraltılmış, frezeli
Kaba saclar (3-8 mm), hızlı kesim

| | | | | | | | | | | | |
|---|---|-----|---|---|----------|------------|---------------|---|--------|---|-------|
| - | - | 3-8 | - | - | 1,8 / 14 | 100x19x0,9 | 2 608 656 269 | 2 | 235846 | 5 | 5,14 |
| - | - | 3-8 | - | - | 1,8 / 14 | 100x19x0,9 | 2 608 656 011 | 5 | 093477 | 5 | 12,26 |

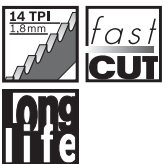
**S 922 BF**BIM, daraltılmış, frezeli
Kalın saclar (3-8 mm), masif borular/profiller (Ø <100 mm), hızlı kesim

| | | | | | | | | | | | |
|---|-----|------|------|------|----------|------------|---------------|-----|--------|---|--------|
| - | 3-8 | <100 | <100 | <100 | 1,8 / 14 | 150x19x0,9 | 2 608 656 037 | 2 | 093392 | 5 | 5,67 |
| - | 3-8 | <100 | <100 | <100 | 1,8 / 14 | 150x19x0,9 | 2 608 656 014 | 5 | 093507 | 5 | 13,53 |
| - | 3-8 | <100 | <100 | <100 | 1,8 / 14 | 150x19x0,9 | 2 608 657 550 | 25 | 515184 | 1 | 60,91 |
| - | 3-8 | <100 | <100 | <100 | 1,8 / 14 | 150x19x0,9 | 2 608 656 027 | 100 | 206105 | 1 | 213,42 |

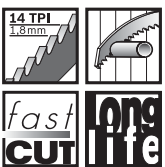
**S 1122 BF**BIM, daraltılmış, frezeli
Kalın saclar (3-8 mm), masif borular/profiller (Ø <175 mm), esnek düz kesim, hızlı kesim

| | | | | | | | | | | | |
|---|-----|------|------|------|----------|------------|---------------|-----|--------|---|--------|
| - | 3-8 | <175 | <175 | <175 | 1,8 / 14 | 225x19x0,9 | 2 608 656 041 | 2 | 093439 | 5 | 6,63 |
| - | 3-8 | <175 | <175 | <175 | 1,8 / 14 | 225x19x0,9 | 2 608 656 019 | 5 | 093552 | 5 | 15,61 |
| - | 3-8 | <175 | <175 | <175 | 1,8 / 14 | 225x19x0,9 | 2 608 657 552 | 25 | 515214 | 1 | 70,87 |
| - | 3-8 | <175 | <175 | <175 | 1,8 / 14 | 225x19x0,9 | 2 608 656 032 | 100 | 206150 | 1 | 251,60 |

Panter testere bıçakları - Progressor for Metal

(Metal için artan dişli)

PROGRESSOR for Metal

| Saçlar, kalın (mm) | Profiller, borular, kapalı (mm) | Profiller, borular, açık (mm) | Profiller, borular, masif (mm) | Diş aralığı (mm) / TPI | Ölçüler UxGxD (mm) | Sipariş numarası | Ambalaj miktarı | EAN kodu 3165140... | Minimum Sipariş Adedi | Fiyat € |
|--------------------|---------------------------------|-------------------------------|--------------------------------|------------------------|--------------------|------------------|-----------------|---------------------|-----------------------|---------|
|--------------------|---------------------------------|-------------------------------|--------------------------------|------------------------|--------------------|------------------|-----------------|---------------------|-----------------------|---------|



S 123 XF

BIM, daraltılmış, frezeli
İnce ve kalın saclar (1-8 mm), ince ve kalın profiller (Ø <100 mm)



| | | | | | | | | | | |
|-----|------|------|------|----------------|------------|---------------|----|--------|---|-------|
| 1-8 | <100 | <100 | <100 | 1,8-3,2 / 8-14 | 150x19x0,9 | 2 608 654 401 | 2 | 169554 | 5 | 7,54 |
| 1-8 | <100 | <100 | <100 | 1,8-3,2 / 8-14 | 150x19x0,9 | 2 608 654 402 | 5 | 169561 | 5 | 15,55 |
| 1-8 | <100 | <100 | <100 | 1,8-3,2 / 8-14 | 150x19x0,9 | 2 608 657 937 | 25 | 695404 | 1 | 68,53 |

Panter testere bıçakları - Heavy for Metal

(Metalde ağır hizmet için)

heavy for Metal

| Saçlar, kalın (mm) | Profiller, borular, kapalı (mm) | Profiller, borular, açık (mm) | Profiller, borular, masif (mm) | Masif malzemeler (mm) | Diş aralığı (mm) / TPI | Ölçüler UxGxD (mm) | Sipariş numarası | Ambalaj miktarı | EAN kodu 3165140... | Minimum Sipariş Adedi | Fiyat € |
|--------------------|---------------------------------|-------------------------------|--------------------------------|-----------------------|------------------------|--------------------|------------------|-----------------|---------------------|-----------------------|---------|
|--------------------|---------------------------------|-------------------------------|--------------------------------|-----------------------|------------------------|--------------------|------------------|-----------------|---------------------|-----------------------|---------|

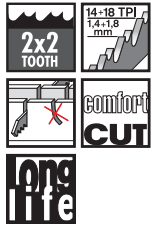

S 926 BEF

BIM, patentli 2x2 Tooth Geometry (Diş Geometrisi)
Orta kalınlıkta ve kalın saclar (3-8 mm), ince kapalı ve açık profiller ve borular (<100 mm) İnce, hassas tam açılı kesimler



| | | | | | | | | | | | |
|-----|------|------|---|---|-----------------|------------|---------------|----|--------|---|-------|
| 3-8 | <100 | <100 | - | - | 1,4+1,8 / 14+18 | 150x25x1,1 | 2 608 657 394 | 5 | 451888 | 5 | 15,15 |
| 3-8 | <100 | <100 | - | - | 1,4+1,8 / 14+18 | 150x25x1,1 | 2 608 653 067 | 25 | 695343 | 1 | 72,65 |

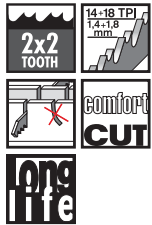

S 1126 BEF

BIM, patentli 2x2 Tooth Geometry (Diş Geometrisi)
Orta kalınlıkta ve kalın saclar (3-8 mm), ince kapalı ve açık profiller ve borular (<175 mm) İnce, hassas tam açılı kesimler



| | | | | | | | | | | | |
|-----|------|------|---|---|-----------------|------------|---------------|----|--------|---|-------|
| 3-8 | <175 | <175 | - | - | 1,4+1,8 / 14+18 | 225x25x1,1 | 2 608 657 395 | 5 | 451895 | 5 | 17,50 |
| 3-8 | <175 | <175 | - | - | 1,4+1,8 / 14+18 | 225x25x1,1 | 2 608 657 554 | 25 | 515221 | 1 | 74,16 |



S 1226 BEF

BIM, patentli 2x2 Tooth Geometry (Diş Geometrisi)
Orta kalınlıkta ve kalın saclar (3-8 mm), ince kapalı ve açık profiller ve borular (<250 mm) İnce, hassas tam açılı kesimler

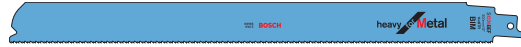

| | | | | | | | | | | | |
|-----|------|------|---|---|-----------------|------------|---------------|---|--------|---|-------|
| 3-8 | <250 | <250 | - | - | 1,4+1,8 / 14+18 | 300x25x1,1 | 2 608 657 396 | 5 | 451901 | 5 | 21,52 |
|-----|------|------|---|---|-----------------|------------|---------------|---|--------|---|-------|

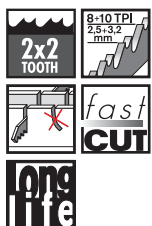

S 926 CHF

BIM, patentli 2x2 Tooth Geometry (Diş Geometrisi)
Kalın saclar (4-12 mm), kalın kapalı ve açık profiller ve borular (<100 mm). Hızlı, hassas tam açılı kesimler



| | | | | | | | | | | | |
|------|------|------|------|------|----------------|------------|---------------|---|--------|---|-------|
| 4-12 | <100 | <100 | <100 | <100 | 2,5+3,2 / 8+10 | 150x25x1,1 | 2 608 657 397 | 5 | 451918 | 5 | 13,53 |
|------|------|------|------|------|----------------|------------|---------------|---|--------|---|-------|

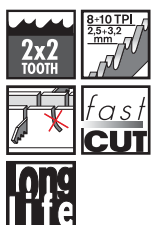

S 1126 CHF

BIM, patentli 2x2 Tooth Geometry (Diş Geometrisi)
Kalın saclar (4-12 mm), kalın kapalı ve açık profiller ve borular (<175 mm) Hızlı, hassas tam açılı kesimler



| | | | | | | | | | | | |
|------|------|------|------|------|----------------|------------|---------------|----|--------|---|-------|
| 4-12 | <175 | <175 | <175 | <175 | 2,5+3,2 / 8+10 | 225x25x1,1 | 2 608 657 398 | 5 | 451925 | 5 | 17,70 |
| 4-12 | <175 | <175 | <175 | <175 | 2,5+3,2 / 8+10 | 225x25x1,1 | 2 608 657 555 | 25 | 515238 | 1 | 70,80 |

Panter testere bıçakları - Heavy for Metal

(Metalde ağır hizmet için)

heavy for Metal

| Saçlar, kalın (mm) | Profiller, borular, kapalı (mm) | Profiller, borular, açık (mm) | Profiller, borular, masif (mm) | Masif malzemeler (mm) | Diş aralığı (mm) / TPI | Öçütler UxGxD (mm) | Sipariş numarası | Ambalaj miktarı | EAN kodu 3165190... | Minimum Sipariş Adedi | Fiyat € |
|--------------------|---------------------------------|-------------------------------|--------------------------------|-----------------------|------------------------|--------------------|------------------|-----------------|---------------------|-----------------------|---------|
|--------------------|---------------------------------|-------------------------------|--------------------------------|-----------------------|------------------------|--------------------|------------------|-----------------|---------------------|-----------------------|---------|

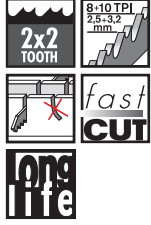

S 1226 CHF



BIM, patentli 2x2 Tooth Geometry (Diş Geometrisi)

Kalın saclar (4-12 mm), kalın kapalı ve açık profiller ve borular (<250 mm) Hızlı, hassas tam açılı kesimler

| | | | | | | | | | | | |
|------|------|------|------|------|----------------|------------|---------------|---|--------|---|-------|
| 4-12 | <250 | <250 | <250 | <250 | 2,5+3,2 / 8+10 | 300x25x1,1 | 2 608 657 406 | 5 | 451932 | 5 | 21,66 |
|------|------|------|------|------|----------------|------------|---------------|---|--------|---|-------|



S 925 VF



BIM, vario dişli

Orta kalınlıkta ve kalın saclar (2-10 mm), kalın ve ince borular ve profiller (<100 mm) Metalde kırma işleri için ideal.

Zahmetsiz, hassas kesim

| | | | | | | | | | | | |
|------|------|------|---|---|-----------------|-------------|---------------|---|--------|---|-------|
| 2-10 | <100 | <100 | - | - | 1,8/2,6 / 10/14 | 150x19x1,25 | 2 608 657 407 | 5 | 451949 | 5 | 11,44 |
|------|------|------|---|---|-----------------|-------------|---------------|---|--------|---|-------|



S 1125 VF



BIM, vario dişli

Orta kalınlıkta ve kalın saclar (2-10 mm), kalın ve ince borular ve profiller (<175 mm) Metalde kırma işleri için ideal.

Zahmetsiz, hassas kesim

| | | | | | | | | | | | |
|------|------|------|---|---|-----------------|-------------|---------------|----|--------|---|-------|
| 2-10 | <175 | <175 | - | - | 1,8/2,6 / 10/14 | 225x19x1,25 | 2 608 657 408 | 5 | 451956 | 5 | 16,92 |
| 2-10 | <175 | <175 | - | - | 1,8/2,6 / 10/14 | 225x19x1,25 | 2 608 657 556 | 25 | 515245 | 1 | 71,95 |



S 1225 VF



BIM, vario dişli

Orta kalınlıkta ve kalın saclar (2-10 mm), kalın ve ince borular ve profiller (<175 mm) Metalde kırma işleri için ideal.

Zahmetsiz, hassas kesim

| | | | | | | | | | | | |
|------|------|------|---|---|-----------------|-------------|---------------|---|--------|---|-------|
| 2-10 | <250 | <250 | - | - | 1,8/2,6 / 10/14 | 300x19x1,25 | 2 608 657 409 | 5 | 451963 | 5 | 20,01 |
|------|------|------|---|---|-----------------|-------------|---------------|---|--------|---|-------|

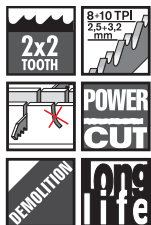

S 920 CF



BIM, patentli 2x2 Tooth Geometry (Diş Geometrisi)

Kalın saclar (4-12 mm), kalın, masif borular ve profiller (<100 mm). Boru kesme aleti için ideal, kurtarma/kırma işleri için.

Güçlü, kalın kesim

| | | | | | | | | | | | |
|------|------|------|------|------|----------------|------------|---------------|----|--------|---|-------|
| 4-12 | <100 | <100 | <100 | <100 | 2,5+3,2 / 8+10 | 150x22x1,6 | 2 608 654 820 | 5 | 019262 | 5 | 20,66 |
| 4-12 | <100 | <100 | <100 | <100 | 2,5+3,2 / 8+10 | 150x22x1,6 | 2 608 653 066 | 25 | 695336 | 1 | 81,32 |

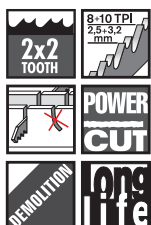

S 1120 CF



BIM, patentli 2x2 Tooth Geometry (Diş Geometrisi)

Kalın saclar (4-12 mm), kalın, masif borular ve profiller (<175 mm). Boru kesme aleti için ideal, kurtarma/kırma işleri için.

Güçlü, kalın kesim

| | | | | | | | | | | | |
|------|------|------|------|------|----------------|------------|---------------|---|--------|---|-------|
| 4-12 | <175 | <175 | <175 | <175 | 2,5+3,2 / 8+10 | 225x22x1,6 | 2 608 656 255 | 5 | 235471 | 5 | 32,64 |
|------|------|------|------|------|----------------|------------|---------------|---|--------|---|-------|

Panter testere bıçakları - Endurance for Heavy Metal

(Metalde çok uzun kullanım ömrü)

endurance  heavyMetal

| Saçlar, kalın (mm) | Profiller, borular, kapalı (mm) | Profiller, borular, açık (mm) | Profiller, borular, masif (mm) | Masif malzemeler (mm) | Dış aralığı (mm) / TPI | Ölçüler UxGxD (mm) | Sipariş numarası | Ambalaj miktarı | EAN kodu 3165140... | Minimum Sipariş Adedi | Fiyat € |
|--------------------|---------------------------------|-------------------------------|--------------------------------|-----------------------|------------------------|--------------------|------------------|-----------------|---------------------|-----------------------|---------|
|--------------------|---------------------------------|-------------------------------|--------------------------------|-----------------------|------------------------|--------------------|------------------|-----------------|---------------------|-----------------------|---------|

S 927 BEF
(eski 936 BEF)

BIM, Micro Edge Geometry, patentli 2x2 Tooth Geometry (Diş Geometrisi)

Orta kalınlıkta ve kalın saclar (3-8 mm), ince kapalı ve açık profiller ve borular (<100 mm) İnce, hassas tam açılı kesimler

| | | | | | | | | | | | |
|-----|------|------|---|---|-----------------|------------|---------------|----|--------|---|-------|
| 3-8 | <100 | <100 | - | - | 1,4+1,8 / 14+18 | 150x25x0,9 | 2 608 657 523 | 5 | 507158 | 1 | 18,50 |
| 3-8 | <100 | <100 | - | - | 1,4+1,8 / 14+18 | 150x25x0,9 | 2 608 657 936 | 25 | 695398 | 1 | 83,07 |

**S 1127 BEF**
(eski 1136 BEF)

BIM, Micro Edge Geometry, patentli 2x2 Tooth Geometry (Diş Geometrisi)

Orta kalınlıkta ve kalın saclar (3-8 mm), ince kapalı ve açık profiller ve borular (<175 mm) İnce, hassas tam açılı kesimler

| | | | | | | | | | | | |
|-----|------|------|---|---|-----------------|------------|---------------|----|--------|---|-------|
| 3-8 | <175 | <175 | - | - | 1,4+1,8 / 14+18 | 225x25x0,9 | 2 608 657 524 | 5 | 507165 | 1 | 23,61 |
| 3-8 | <175 | <175 | - | - | 1,4+1,8 / 14+18 | 225x25x0,9 | 2 608 657 933 | 25 | 695367 | 1 | 94,43 |

**S 1227 BEF**

BIM, Micro Edge Geometry, patentli 2x2 Tooth Geometry (Diş Geometrisi)

Orta kalınlıkta ve kalın saclar (4-12 mm), ince kapalı ve açık profiller ve borular (<250 mm) İnce, hassas tam açılı kesimler

| | | | | | | | | | | | |
|------|------|------|---|---|-----------------|------------|---------------|----|--------|---|--------|
| 4-12 | <250 | <250 | - | - | 1,4+1,8 / 14+18 | 300x25x0,9 | 2 608 658 147 | 5 | 836562 | 1 | 33,30 |
| 4-12 | <250 | <250 | - | - | 1,4+1,8 / 14+18 | 300x25x0,9 | 2 608 658 148 | 25 | 836579 | 1 | 132,71 |

**S 936 CHF**

BIM, Micro Edge Geometry, patentli 2x2 Tooth Geometry (Diş Geometrisi)

Kalın saclar (4-12 mm), kalın kapalı ve açık profiller ve borular (<100 mm). Hızlı, hassas tam açılı kesimler

| | | | | | | | | | | | |
|------|------|------|------|------|----------------|------------|---------------|---|--------|---|-------|
| 4-12 | <100 | <100 | <100 | <100 | 2,5+3,2 / 8+10 | 150x25x1,1 | 2 608 657 525 | 5 | 507172 | 1 | 21,32 |
|------|------|------|------|------|----------------|------------|---------------|---|--------|---|-------|

**S 1136 CHF**

BIM, Micro Edge Geometry, patentli 2x2 Tooth Geometry (Diş Geometrisi)

Kalın saclar (4-12 mm), kalın kapalı ve açık profiller ve borular (<175 mm) Hızlı, hassas tam açılı kesimler

| | | | | | | | | | | | |
|------|------|------|------|------|----------------|------------|---------------|----|--------|---|-------|
| 4-12 | <175 | <175 | <175 | <175 | 2,5+3,2 / 8+10 | 225x25x1,1 | 2 608 657 526 | 5 | 507189 | 1 | 28,35 |
| 4-12 | <175 | <175 | <175 | <175 | 2,5+3,2 / 8+10 | 225x25x1,1 | 2 608 657 934 | 25 | 695374 | 1 | 92,02 |

**S 930 CF**

BIM, Micro Edge Geometry, patentli 2x2 Tooth Geometry (Diş Geometrisi)

Kalın saclar (4-12 mm), kalın, masif borular ve profiller (<100 mm). Boru kesme aleti için ideal, kurtarma/kırma işleri için. Güçlü, kalın kesim

| | | | | | | | | | | | |
|------|------|------|------|------|----------------|------------|---------------|----|---------|---|--------|
| 4-12 | <100 | <100 | <100 | <100 | 2,5+3,2 / 8+10 | 150x22x1,6 | 2 608 657 527 | 5 | 507196 | 1 | 33,09 |
| 4-12 | <100 | <100 | <100 | <100 | 2,5+3,2 / 8+10 | 150x22x1,6 | 2 608 657 935 | 25 | 695 381 | 1 | 107,58 |



Panter testere bıçakları - Endurance for Heavy Metal

(Metalde çok uzun kullanım ömrü)

endurance 

| Saçlar, kalın (mm) | Profiller, borular, kapalı (mm) | Profiller, borular, açık (mm) | Profiller, borular, masif (mm) | Masif malzemeler (mm) | Diş aralığı (mm) / TPI | Ölçüler UxGxD (mm) | Sipariş numarası | Ambalaj miktarı | EAN kodu 3165140... | Minimum Sipariş Adedi | Fiyat € |
|--------------------|---------------------------------|-------------------------------|--------------------------------|-----------------------|------------------------|--------------------|------------------|-----------------|---------------------|-----------------------|---------|
|--------------------|---------------------------------|-------------------------------|--------------------------------|-----------------------|------------------------|--------------------|------------------|-----------------|---------------------|-----------------------|---------|

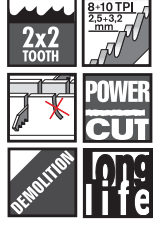

S 1130 CF



BIM, Micro Edge Geometry, patentli 2x2 Tooth Geometry (Diş Geometrisi)

Kalın saclar (4-12 mm), kalın, masif borular ve profiller (<175 mm). Boru kesme aleti için ideal, kurtarma/kırma işleri için. Güçlü, kalın kesim

| | | | | | | | | | | | |
|------|------|------|------|------|----------------|------------|---------------|----|---------|---|--------|
| 4-12 | <175 | <175 | <175 | <175 | 2,5+3,2 / 8+10 | 225x22x1,6 | 2 608 657 528 | 5 | 507202 | 1 | 40,80 |
| 4-12 | <175 | <175 | <175 | <175 | 2,5+3,2 / 8+10 | 225x22x1,6 | 2 608 657 932 | 25 | 695 350 | 1 | 132,57 |

Panter testere bıçakları - Flexible for Wood and Metal

(Metal ve ahşapta kırılmaya karşı dayanıklı)

flexible 

| Çivili/metalli ahşap (mm) | Paletler (mm) | Saclar, borular, profiller (mm) | GFK/Epoksi (mm) | Diş aralığı (mm) / TPI | Ölçüler UxGxD (mm) | Sipariş numarası | Ambalaj miktarı | EAN kodu 3165140... | Minimum Sipariş Adedi | Fiyat € |
|---------------------------|---------------|---------------------------------|-----------------|------------------------|--------------------|------------------|-----------------|---------------------|-----------------------|---------|
|---------------------------|---------------|---------------------------------|-----------------|------------------------|--------------------|------------------|-----------------|---------------------|-----------------------|---------|



S 922 HF



BIM, daraltılmış, frezeli

Palet tamiri için, çivili/metalli ahşap (<100 mm), metal saclar, borular, alüminyum profiller (3-12 mm)

| | | | | | | | | | | |
|------|------|------|---|----------|------------|---------------|---|--------|---|-------|
| <100 | <100 | 3-12 | - | 2,5 / 10 | 150x19x0,9 | 2 608 656 039 | 2 | 093415 | 5 | 5,20 |
| <100 | <100 | 3-12 | - | 2,5 / 10 | 150x19x0,9 | 2 608 656 016 | 5 | 093521 | 5 | 11,94 |



S 1022 HF

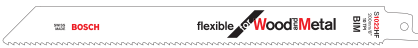

BIM, daraltılmış, frezeli

Palet tamiri için, çivili ahşap (<150 mm), metal saclar, borular, alüminyum profiller (3-12 mm), esnek düz kesim

| | | | | | | | | | | |
|------|------|------|---|----------|------------|---------------|-----|--------|---|--------|
| <150 | <150 | 3-12 | - | 2,5 / 10 | 200x19x0,9 | 2 608 656 636 | 100 | 293426 | 1 | 148,53 |
|------|------|------|---|----------|------------|---------------|-----|--------|---|--------|

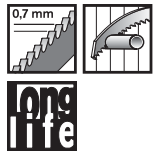

S 1122 HF



BIM, daraltılmış, frezeli

Levha tamiri için, çivili ahşap (<175 mm), metal saclar, borular, alüminyum profiller (3-12 mm), esnek düz kesim

| | | | | | | | | | | |
|------|------|------|---|----------|------------|---------------|-----|--------|---|--------|
| <175 | <175 | 3-12 | - | 2,5 / 10 | 225x19x0,9 | 2 608 656 270 | 2 | 235853 | 5 | 6,24 |
| <175 | <175 | 3-12 | - | 2,5 / 10 | 225x19x0,9 | 2 608 656 021 | 5 | 093576 | 5 | 13,87 |
| <175 | <175 | 3-12 | - | 2,5 / 10 | 225x19x0,9 | 2 608 657 560 | 25 | 515283 | 1 | 62,29 |
| <175 | <175 | 3-12 | - | 2,5 / 10 | 225x19x0,9 | 2 608 656 034 | 100 | 206174 | 1 | 225,72 |



S 922 VF



BIM, daraltılmış, frezeli

Çivili ahşap (<100 mm), metal saclar, borular, alüminyum profiller (3-10 mm), GFK/Epoksi (<100 mm)

| | | | | | | | | | | |
|------|---|------|------|-----------------|------------|---------------|----|--------|---|-------|
| <100 | - | 3-10 | <100 | 1,8-2,6 / 10-14 | 150x19x0,9 | 2 608 656 040 | 2 | 093422 | 5 | 5,06 |
| <100 | - | 3-10 | <100 | 1,8-2,6 / 10-14 | 150x19x0,9 | 2 608 656 017 | 5 | 093538 | 5 | 11,94 |
| <100 | - | 3-10 | <100 | 1,8-2,6 / 10-14 | 150x19x0,9 | 2 608 657 558 | 25 | 515269 | 1 | 52,07 |

Panter testere bıçakları - Flexible for Wood and Metal (Metal ve ahşapta kırılmaya karşı dayanıklı)

flexible  Wood+Metal

| Çivi/metalli ahşap (mm) | Paletler (mm) | Saçlar, borular, profiller (mm) | GFK/Epoksi (mm) | Diş aralığı (mm) / TPI | Öçüler UxGxD (mm) | Sipariş numarası | Ambalaj miktarı | EAN kodu 3163140... | Minimum Sipariş Adedi | Fiyat € |
|-------------------------|---------------|---------------------------------|-----------------|------------------------|-------------------|------------------|-----------------|---------------------|-----------------------|---------|
|-------------------------|---------------|---------------------------------|-----------------|------------------------|-------------------|------------------|-----------------|---------------------|-----------------------|---------|



S 1122 VF



BIM, daraltılmış, frezeli

Çivili ahşap (<175 mm), metal saclar, alüminyum profiller (3-10 mm), GFK/Epoksi (Ø <175 mm), esnek düz kesim

| | | | | | | | | | | |
|------|---|------|------|-----------------|------------|---------------|----|--------|---|-------|
| <175 | - | 3-10 | <175 | 1,8-2,6 / 10-14 | 225x19x0,9 | 2 608 654 981 | 5 | 079365 | 5 | 16,69 |
| <175 | - | 3-10 | <175 | 1,8-2,6 / 10-14 | 225x19x0,9 | 2 608 657 559 | 25 | 515276 | 1 | 69,99 |



S 1222 VF

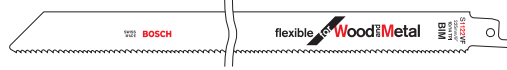

BIM, daraltılmış, frezeli

Çivili ahşap (<250 mm), metal saclar, alüminyum profiller (3-10 mm), GFK/Epoksi (Ø <250 mm), esnek düz kesim

| | | | | | | | | | | |
|------|---|------|------|-----------------|------------|---------------|---|--------|---|-------|
| <250 | - | 3-10 | <250 | 1,8-2,6 / 10-14 | 300x19x0,9 | 2 608 656 043 | 2 | 093453 | 5 | 8,13 |
| <250 | - | 3-10 | <250 | 1,8-2,6 / 10-14 | 300x19x0,9 | 2 608 656 022 | 5 | 093583 | 5 | 19,20 |

Panter testere bıçakları - Progressor for Wood and Metal

(Metal ve ahşap için artan dişi)

PROGRESSOR  Wood+Metal

| Çivi/metalli ahşap (mm) | Ahşap tablalar, suntalar (mm) | Saçlar, borular, profiller (mm) | Plastik: Borular profiller (mm) | GFK/Epoksi (mm) | Diş aralığı (mm) / TPI | Öçüler UxGxD (mm) | Sipariş numarası | Ambalaj miktarı | EAN kodu 3163140... | Minimum Sipariş Adedi | Fiyat € |
|-------------------------|-------------------------------|---------------------------------|---------------------------------|-----------------|------------------------|-------------------|------------------|-----------------|---------------------|-----------------------|---------|
|-------------------------|-------------------------------|---------------------------------|---------------------------------|-----------------|------------------------|-------------------|------------------|-----------------|---------------------|-----------------------|---------|



S 3456 XF



BIM, daraltılmış, frezeli

Çivili ahşap, suntalar (<150 mm), metal saclar, alüminyum profiller (3-18 mm), GFK/Epoksi (Ø <150 mm)

| | | | | | | | | | | | |
|------|------|---|------|------|----------------|-------------|---------------|-----|--------|---|--------|
| <150 | <150 | - | <150 | <150 | 2,1-4,3 / 6-12 | 200x19x1,25 | 2 608 654 405 | 2 | 169592 | 5 | 12,06 |
| <150 | <150 | - | <150 | <150 | 2,1-4,3 / 6-12 | 200x19x1,25 | 2 608 654 406 | 5 | 169608 | 5 | 25,42 |
| <150 | <150 | - | <150 | <150 | 2,1-4,3 / 6-12 | 200x19x1,25 | 2 608 657 938 | 25 | 695411 | 1 | 109,56 |
| <150 | <150 | - | <150 | <150 | 2,1-4,3 / 6-12 | 200x19x1,25 | 2 608 654 418 | 100 | 184830 | 1 | 400,95 |

Panter testere bıçakları - Heavy for Wood and Metal

(Metal ve ahşapta ağır hizmet için)

heavy  Wood+Metal

| Çivi/metalli ahşap (mm) | Ahşap tablalar, suntalar (mm) | Plastik: Borular profiller (mm) | GFK/Epoksi (mm) | Diş aralığı (mm) / TPI | Öçüler UxGxD (mm) | Sipariş numarası | Ambalaj miktarı | EAN kodu 3163140... | Minimum Sipariş Adedi | Fiyat € |
|-------------------------|-------------------------------|---------------------------------|-----------------|------------------------|-------------------|------------------|-----------------|---------------------|-----------------------|---------|
|-------------------------|-------------------------------|---------------------------------|-----------------|------------------------|-------------------|------------------|-----------------|---------------------|-----------------------|---------|

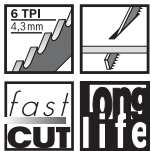

S 611 DF



BIM, daraltılmış, frezeli

Çivili ahşap, suntalar (<100 mm), plastik profiller (Ø <100 mm), GFK/Epoksi (<50 mm), pencere çerçeveleri: Ahşap+metal, daldırılmalı kesim için ideal

| | | | | | | | | | | |
|------|------|------|-----|---------|-------------|---------------|-----|--------|---|--------|
| <100 | <100 | <100 | <50 | 4,3 / 6 | 150x19x1,25 | 2 608 656 271 | 2 | 235860 | 5 | 5,60 |
| <100 | <100 | <100 | <50 | 4,3 / 6 | 150x19x1,25 | 2 608 656 258 | 5 | 235501 | 5 | 11,04 |
| <100 | <100 | <100 | <50 | 4,3 / 6 | 150x19x1,25 | 2 608 657 561 | 25 | 515290 | 1 | 50,86 |
| <100 | <100 | <100 | <50 | 4,3 / 6 | 150x19x1,25 | 2 608 656 259 | 100 | 235518 | 1 | 182,96 |

Panter testere bıçakları - Heavy for Wood and Metal

(Metal ve ahşapta ağır hizmet için)

heavy for Wood & Metal

| Çivili/metalli ahşap (mm) | Ahşap tablalar, suntalar (mm) | Plastik Borular profiller (mm) | GFK/Epoksi (mm) | Diş aralığı (mm) | Ölçüler UxGxD (mm) | Sipariş numarası | Ambalaj miktarı | EAN kodu 3165140... | Minimum Sipariş Adedi | Fiyat € |
|---------------------------|-------------------------------|--------------------------------|-----------------|------------------|--------------------|------------------|-----------------|---------------------|-----------------------|---------|
|---------------------------|-------------------------------|--------------------------------|-----------------|------------------|--------------------|------------------|-----------------|---------------------|-----------------------|---------|

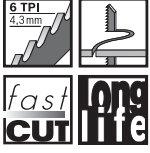

S 711 DF



BIM, daraltılmış, frezeli
Çivili ahşap, suntalar (<100 mm), GFK/Epoksi (<50 mm), kavisli kesim için özel

| | | | | | | | | | | |
|------|------|---|-----|---------|-------------|---------------|---|--------|---|-------|
| <100 | <100 | - | <50 | 4,3 / 6 | 150x12x1,25 | 2 608 656 272 | 2 | 235877 | 5 | 5,28 |
| <100 | <100 | - | <50 | 4,3 / 6 | 150x12x1,25 | 2 608 656 260 | 5 | 235525 | 5 | 11,04 |



S 1111 DF

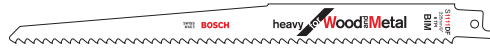

BIM, daraltılmış, frezeli
Çivili ahşap, suntalar (<175 mm), plastik profiller (Ø <175 mm), GFK/Epoksi (<50 mm)

| | | | | | | | | | | |
|------|------|------|-----|---------|-------------|---------------|---|--------|---|-------|
| <175 | <175 | <175 | <50 | 4,3 / 6 | 225x19x1,25 | 2 608 656 273 | 2 | 235884 | 5 | 7,31 |
| <175 | <175 | <175 | <50 | 4,3 / 6 | 225x19x1,25 | 2 608 656 261 | 5 | 235532 | 5 | 15,11 |

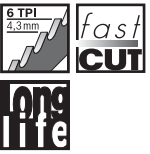

S 1411 DF

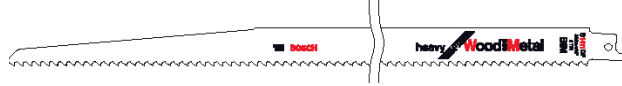

BIM, daraltılmış, frezeli
Çivili ahşap, suntalar (<250 mm), GFK/Epoksi (<60 mm)

| | | | | | | | | | | |
|------|------|------|-----|---------|-------------|---------------|----|--------|---|-------|
| <250 | <250 | <250 | <60 | 4,3 / 6 | 300x19x1,25 | 2 608 654 834 | 2 | 036139 | 5 | 9,11 |
| <250 | <250 | <250 | <60 | 4,3 / 6 | 300x19x1,25 | 2 608 654 763 | 5 | 016285 | 5 | 21,52 |
| <250 | <250 | <250 | <60 | 4,3 / 6 | 300x19x1,25 | 2 608 657 562 | 25 | 515306 | 1 | 96,80 |



S 610 VF



BIM, ahşap için özel vario diş sistemi
Metal/çivili ahşap, ahşap, suntalar (<100 mm), GFK/Epoksi masif (<100 mm), duvar kesimi: ahşap+metal (<100 mm), kurtarma çalışmaları/kırma işleri için

| | | | | | | | | | | |
|------|------|------|------|---------------|------------|---------------|---|--------|---|-------|
| <100 | <100 | <100 | <100 | 3,2-5 / 5 / 8 | 150x22x1,6 | 2 608 657 608 | 5 | 543347 | 5 | 18,20 |
|------|------|------|------|---------------|------------|---------------|---|--------|---|-------|

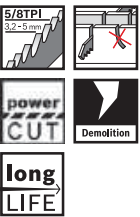

S 1110 VF

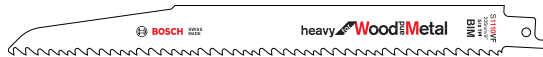

BIM, ahşap için özel vario diş sistemi
Metal/çivili ahşap, ahşap, suntalar (<175 mm), GFK/Epoksi masif (<175 mm), duvar kesimi: ahşap+metal (<175 mm), kurtarma çalışmaları/kırma işleri için

| | | | | | | | | | | |
|------|------|------|------|---------------|------------|---------------|----|--------|---|--------|
| <175 | <175 | <175 | <175 | 3,2-5 / 5 / 8 | 225x22x1,6 | 2 608 657 610 | 5 | 543354 | 5 | 23,24 |
| <175 | <175 | <175 | <175 | 3,2-5 / 5 / 8 | 225x22x1,6 | 2 608 657 611 | 25 | 543361 | 1 | 104,67 |



S 1210 VF



BIM, ahşap için özel vario diş sistemi
Metal/çivili ahşap, ahşap, suntalar (<250 mm), GFK/Epoksi masif (<250 mm), duvar kesimi: ahşap+metal (<250 mm), kurtarma çalışmaları/kırma işleri için

| | | | | | | | | | | |
|------|------|------|------|---------------|------------|---------------|---|--------|---|-------|
| <250 | <250 | <250 | <250 | 3,2-5 / 5 / 8 | 300x22x1,6 | 2 608 657 612 | 5 | 543378 | 5 | 33,31 |
|------|------|------|------|---------------|------------|---------------|---|--------|---|-------|

Panter testere bıçakları (ahşap)

Panter testere bıçakları - Basic for Wood

(Ahşap - Ekonomik seri)

basic for Wood

| Kaba ahşap, çivisiz (mm) | Yaş ahşap, budama (mm) | Diş aralığı (mm) / TPI | Ölçüler UxGxD (mm) | Sipariş numarası | Ambalaj miktarı | EAN kodu 3165140... | Minimum Sipariş Adedi | Fiyat € |
|--------------------------|------------------------|------------------------|--------------------|------------------|-----------------|---------------------|-----------------------|---------|
|--------------------------|------------------------|------------------------|--------------------|------------------|-----------------|---------------------|-----------------------|---------|

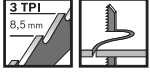

S 617 K



HCS, daraltılmış, frezeli

Kaba ahşap, çivisiz (<100 mm), ağaç budama (Ø <100 mm), kavisli kesim/daldırmalı kesim için ideal

| | | | | | | | | |
|------|------|---------|-------------|---------------|---|--------|---|------|
| <100 | <100 | 8,5 / 3 | 150x19x1,25 | 2 608 650 616 | 2 | 007702 | 5 | 6,63 |
| <100 | <100 | 8,5 / 3 | 150x19x1,25 | 2 608 650 677 | 5 | 016063 | 5 | 9,30 |



S 1111 K



HCS, daraltılmış, frezeli

Kaba ahşap, çivisiz (<175 mm), odun (Ø <175 mm)

| | | | | | | | | |
|------|---|---------|-------------|---------------|---|--------|---|-------|
| <175 | - | 8,5 / 3 | 225x19x1,25 | 2 608 650 617 | 2 | 007719 | 5 | 12,14 |
| <175 | - | 8,5 / 3 | 225x19x1,25 | 2 608 650 678 | 5 | 016070 | 5 | 16,08 |



S 1617 K



HCS, daraltılmış, frezeli

Kaba ahşap, çivisiz (<250 mm), ağaç budama (Ø <250 mm)

| | | | | | | | | |
|------|------|---------|-------------|---------------|---|--------|---|-------|
| <250 | <250 | 8,5 / 3 | 300x19x1,25 | 2 608 650 679 | 5 | 016278 | 5 | 16,70 |
|------|------|---------|-------------|---------------|---|--------|---|-------|

Panter testere bıçakları - Progressor for Wood

(Ahşap için artan diş boyutlu)

PROGRESSOR for Wood

| Konstrüksiyon ahşabı (mm) | Levhalar (mm) | Ahşap duvarda içten kesme (mm) | Plastik (mm) | Diş aralığı (mm) / TPI | Ölçüler UxGxD (mm) | Sipariş numarası | Ambalaj miktarı | EAN kodu 3165140... | Minimum Sipariş Adedi | Fiyat € |
|---------------------------|---------------|--------------------------------|--------------|------------------------|--------------------|------------------|-----------------|---------------------|-----------------------|---------|
|---------------------------|---------------|--------------------------------|--------------|------------------------|--------------------|------------------|-----------------|---------------------|-----------------------|---------|



S 2345 X



HCS daraltılmış, taşlanmış

İnşaat ahşabı (<150 mm), levhalar: sunta, MDF (6-60 mm), kontrplak, plastik materyal (<150 mm), ahşap duvar (<150 mm). Zahmetsiz, hassas kesim

| | | | | | | | | | | |
|------|------|------|------|----------------|-------------|---------------|-----|--------|---|--------|
| <150 | 6-60 | <150 | <150 | 2,5-4,3 / 6-10 | 200x19x1,25 | 2 608 654 403 | 2 | 169578 | 5 | 10,97 |
| <150 | 6-60 | <150 | <150 | 2,5-4,3 / 6-10 | 200x19x1,25 | 2 608 654 404 | 5 | 169585 | 5 | 22,69 |
| <150 | 6-60 | <150 | <150 | 2,5-4,3 / 6-10 | 200x19x1,25 | 2 608 650 463 | 25 | 515313 | 1 | 102,13 |
| <150 | 6-60 | <150 | <150 | 2,5-4,3 / 6-10 | 200x19x1,25 | 2 608 654 417 | 100 | 184823 | 1 | 264,72 |

Panter testere bıçakları - Top for Wood

(Ahşap - Keskin ve hızlı)

top for Wood

| Kaba ahşap, çivisiz (mm) | Konstrüksiyon ahşabı (mm) | Levhalar (mm) | Ahşap duvarda içten kesme (mm) | Yaş ahşap budama (mm) | Plastik (mm) | Diş aralığı (mm) / TPI | Öçüler UygxD (mm) | Sipariş numarası | Ambalaj miktarı | EAN kodu 3165140... | Minimum Sipariş Adedi | Fiyat € |
|--------------------------|---------------------------|---------------|--------------------------------|-----------------------|--------------|------------------------|-------------------|------------------|-----------------|---------------------|-----------------------|---------|
|--------------------------|---------------------------|---------------|--------------------------------|-----------------------|--------------|------------------------|-------------------|------------------|-----------------|---------------------|-----------------------|---------|

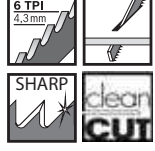

S 644 D



HCS daraltılmış, taşlanmış

Konstrüksiyon ahşabı (<100 mm), lambri ahşabı (<100 mm), levhalar: sunta, MDF (6-60 mm), kontrplak, plastik (<100 mm), daldırmalı kesim için özel

| | | | | | | | | | | | | |
|---|------|------|------|---|------|---------|-------------|---------------|-----|--------|---|--------|
| - | <100 | 6-60 | <100 | - | <100 | 4,3 / 6 | 150x19x1,25 | 2 608 650 614 | 2 | 007689 | 5 | 6,99 |
| - | <100 | 6-60 | <100 | - | <100 | 4,3 / 6 | 150x19x1,25 | 2 608 650 673 | 5 | 016025 | 5 | 12,47 |
| - | <100 | 6-60 | <100 | - | <100 | 4,3 / 6 | 150x19x1,25 | 2 608 650 464 | 25 | 515320 | 1 | 59,70 |
| - | <100 | 6-60 | <100 | - | <100 | 4,3 / 6 | 150x19x1,25 | 2 608 650 551 | 100 | 205689 | 1 | 223,80 |



S 1531 L



HCS daraltılmış, taşlanmış

Kaba ahşap, çivisiz (<190 mm), ağaç budama (Ø <190 mm), yakacak odun (Ø <190 mm)

| | | | | | | | | | | | | |
|------|---|---|---|------|---|-------|------------|---------------|-----|--------|---|--------|
| <190 | - | - | - | <190 | - | 5 / 5 | 240x19x1,5 | 2 608 650 613 | 2 | 007672 | 5 | 7,44 |
| <190 | - | - | - | <190 | - | 5 / 5 | 240x19x1,5 | 2 608 650 676 | 5 | 016056 | 5 | 17,24 |
| <190 | - | - | - | <190 | - | 5 / 5 | 240x19x1,5 | 2 608 650 465 | 25 | 515337 | 1 | 79,42 |
| <190 | - | - | - | <190 | - | 5 / 5 | 240x19x1,5 | 2 608 650 698 | 100 | 205733 | 1 | 291,22 |

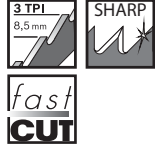

S 1542 K



HCS daraltılmış, taşlanmış

Yakacak odun, nemli ahşap (Ø <190 mm)

| | | | | | | | | | | | | |
|------|---|---|---|---|---|---------|------------|---------------|----|--------|---|--------|
| <190 | - | - | - | - | - | 8,5 / 3 | 240x19x1,5 | 2 608 650 681 | 2 | 016773 | 5 | 14,97 |
| <190 | - | - | - | - | - | 8,5 / 3 | 240x19x1,5 | 2 608 650 682 | 5 | 016087 | 5 | 36,79 |
| <190 | - | - | - | - | - | 8,5 / 3 | 240x19x1,5 | 2 608 653 065 | 25 | 695329 | 1 | 144,57 |

Panter testere bıçakları (özel uygulamalar)

Panter testere bıçakları - Special for Plaster

(Alçıpan için özel)

special  Plaster

| Alçıpan (mm) | Diş aralığı (mm) / TPI | Ölçüler UxGxD (mm) | Sipariş numarası | Ambalaj miktarı | EAN kodu 3165140... | Minimum Sipariş Adedi | Fiyat € |
|--------------|------------------------|--------------------|------------------|-----------------|---------------------|-----------------------|---------|
|--------------|------------------------|--------------------|------------------|-----------------|---------------------|-----------------------|---------|

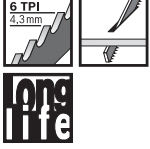

S 628 DF



BIM, daraltılmış, frezeli
Alçıpan, Fermacell® (<100 mm), özel olarak daldırmalı kesim için, çatlaksız kesimler

| | | | | | | | |
|------|---------|-------------|---------------|---|--------|---|-------|
| <100 | 4,3 / 6 | 150x19x1,25 | 2 608 656 274 | 2 | 235891 | 1 | 5,04 |
| <100 | 4,3 / 6 | 150x19x1,25 | 2 608 656 263 | 5 | 235556 | 1 | 10,59 |

Fermacell® tescilli bir markadır.

Panter testere bıçakları - Special for Ice

(Özel paslanmaz bıçak)

special  Ice

| Donmuş malzemeler (mm) | Diş aralığı (mm) / TPI | Ölçüler UxGxD (mm) | Sipariş numarası | Ambalaj miktarı | EAN kodu 3165140... | Minimum Sipariş Adedi | Fiyat € |
|------------------------|------------------------|--------------------|------------------|-----------------|---------------------|-----------------------|---------|
|------------------------|------------------------|--------------------|------------------|-----------------|---------------------|-----------------------|---------|



S 1211 K



Paslanmaz çelik (inoks), daraltılmış, frezeli
Donmuş malzemeler (<250 mm)

| | | | | | | | |
|------|---------|-------------|---------------|---|--------|---|-------|
| <250 | 8,5 / 3 | 300x19x1,25 | 2 608 652 900 | 5 | 017817 | 5 | 35,81 |
|------|---------|-------------|---------------|---|--------|---|-------|

Bosch çok amaçlı testere PFZ 500 E için testere bıçakları



M şaft



- ▶ Ahşap, çivili ahşap, metal ve plastikte çok hızlı ve hassas kesimler için testere bıçakları
- ▶ SDS-clic sistemi ile ek ekipmansız, düğmeye basarak rahat testere bıçağı değişimi için

SDS-clic sistemi ile aletsiz, düğmeye basarak rahat testere bıçağı değişimi

PFZ 500 E Testere bıçakları - Top for Wood

(Ahşap - Keskin ve hızlı)

top for Wood

| Kaba ahşap, çivisiz (mm) | Konstrüksiyon ahşabı (mm) | Levhalar (mm) | Ahşap duvarda firten kesme (mm) | Yaş ahşap, budama (mm) | Plastik (mm) | Diş aralığı (mm) / TPI | Ölçüler UxGxD (mm) | Sipariş numarası | Ambalaj miktarı | EAN kodu 3165140... | Minimum Sipariş Adedi | Fiyat € |
|--------------------------|---------------------------|---------------|---------------------------------|------------------------|--------------|------------------------|--------------------|------------------|-----------------|---------------------|-----------------------|---------|
|--------------------------|---------------------------|---------------|---------------------------------|------------------------|--------------|------------------------|--------------------|------------------|-----------------|---------------------|-----------------------|---------|

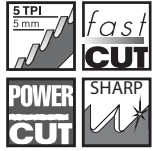

M 1131 L



HCS, daraltılmış, taşlanmış, çok keskin dişler
Kaba ahşap, yakacak odun, ağaç, dallar, bahçe işleri

| | | | | | | | | | | | | |
|--------|---|---|---|------|---|-------|------------|---------------|---|--------|---|------|
| 15-150 | - | - | - | <150 | - | 5 / 5 | 235x36x0,9 | 2 608 650 414 | 1 | 451611 | 1 | 8,77 |
|--------|---|---|---|------|---|-------|------------|---------------|---|--------|---|------|



M 1142 H



HCS, perdahlı
Ahşap, konstrüksiyon ahşabı, levhalar ve plastiklerde temiz kesimler için özel olarak optimize edilmiştir.

| | | | | | | | | | | | | |
|------|------|-----|-----|---|------|----------|------------|---------------|---|--------|---|------|
| <150 | <150 | <60 | <60 | - | <150 | 2,3 / 11 | 235x36x0,9 | 2 608 650 065 | 1 | 413428 | 1 | 8,52 |
|------|------|-----|-----|---|------|----------|------------|---------------|---|--------|---|------|

PFZ 500 E Testere bıçakları - Progressor for Wood and Metal

(Ahşap ve metal için artan dişli)

PROGRESSOR for WoodMetal

| Çivili/metalli ahşap (mm) | Ahşap tahtalar, suntalar (mm) | Saclar, borular, profiller (mm) | Plastik, Borular, Profiller (mm) | Diş aralığı (mm) / TPI | Ölçüler UxGxD (mm) | Sipariş numarası | Ambalaj miktarı | EAN kodu 3165140... | Minimum Sipariş Adedi | Fiyat € |
|---------------------------|-------------------------------|---------------------------------|----------------------------------|------------------------|--------------------|------------------|-----------------|---------------------|-----------------------|---------|
|---------------------------|-------------------------------|---------------------------------|----------------------------------|------------------------|--------------------|------------------|-----------------|---------------------|-----------------------|---------|



M 3456 XF



BIM, daraltılmış, frezeli
Çivili/metalli ahşap, ahşap/suntalar (10-150 mm), saclar, borular, profiller (5-18 mm) Plastikler: Borular profiller (Ø 10-15 mm)

| | | | | | | | | | | |
|--------|--------|------|--------|----------------|------------|---------------|---|--------|---|------|
| 10-150 | 10-150 | 5-18 | 10-150 | 2,2-4,6 / 6-12 | 235x36x0,9 | 2 608 656 931 | 1 | 413435 | 1 | 9,81 |
|--------|--------|------|--------|----------------|------------|---------------|---|--------|---|------|

PFZ 500 E Testere bıçakları - Flexible for Metal

(Metalde kırılmaya karşı dayanıklı)

flexible for Metal

| Saçlar kalın (mm) | Profiller, borular: kapalı (mm) | Profiller, borular: açık (mm) | Diş aralığı (mm) / TPI | Ölçüler UxGxD (mm) | Sipariş numarası | Ambalaj miktarı | EAN kodu 3165140... | Minimum Sipariş Adedi | Fiyat € |
|-------------------|---------------------------------|-------------------------------|------------------------|--------------------|------------------|-----------------|---------------------|-----------------------|---------|
|-------------------|---------------------------------|-------------------------------|------------------------|--------------------|------------------|-----------------|---------------------|-----------------------|---------|



M 1122 EF

BIM, daraltılmış, frezeli
Saçlar (1,5-10 mm), profiller/borular kapalı ve açık (<150 mm)



| | | | | | | | | | |
|--------|------|------|----------|------------|---------------|---|--------|---|------|
| 1,5-10 | <150 | <150 | 1,4 / 18 | 235x36x0,9 | 2 608 656 932 | 1 | 413442 | 1 | 9,69 |
|--------|------|------|----------|------------|---------------|---|--------|---|------|

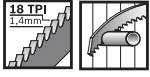

M 722 EF

BIM, daraltılmış, frezeli
Saçlar (1,5-10 mm), profiller/borular kapalı ve açık (<150 mm)



| | | | | | | | | | |
|--------|------|------|----------|------------|---------------|---|--------|---|-------|
| 1,5-10 | <150 | <150 | 1,4 / 18 | 235x36x0,9 | 2 608 656 973 | 1 | 425063 | 1 | 10,59 |
|--------|------|------|----------|------------|---------------|---|--------|---|-------|

Testere bıçağı seti, Bosch çok amaçlı testere PFZ 500 E için



| Ser içeriği | Sipariş numarası | Ambalaj miktarı | EAN kodu 3165140... | Minimum Sipariş Adedi | Fiyat € |
|-------------|------------------|-----------------|---------------------|-----------------------|---------|
|-------------|------------------|-----------------|---------------------|-----------------------|---------|

3 parçalı testere bıçağı seti

| | | | | | |
|--------------------------------------------------------------------------------------------------|---------------|---|--------|---|-------|
| M 1142 H Top for Wood M 3456 XF Progressor for Wood and Metal M 1122 EF Flexible for Metal | 2 608 656 934 | 3 | 413459 | 1 | 25,65 |
|--------------------------------------------------------------------------------------------------|---------------|---|--------|---|-------|

top for Wood

PROGRESSOR for Wood and Metal

flexible for Metal

Bosch tandem tilki kuyruğu için testere bıçakları



- ▶ Ahşap kesimleri için HCS model testere bıçakları
- ▶ Gaz betonun işlenmesi için sert metal testere bıçakları
- ▶ İzolasyon malzemeleri için dalgalı kenarlı panter testere bıçakları

350 mm'lik HCS testere bıçağı ile en kalın ağaç kirişlerinin kesilmesi problem teşkil etmez.

Testere bıçağı takımı, Bosch tandem tilki kuyruğu için

(Ahşap için)

| | Toplam uzunluğu mm | Sipariş numarası | Ambalaj miktarı | EAN kodu 3165140... | Minimum Sipariş Adedi | Fiyat € |
|---------------------------------------------------------------------------------------------------------------|--------------------|------------------|-----------------|---------------------|-----------------------|---------|
| <p>2 parçalı HCS testere bıçağı seti TF 300 M Ahşap PFZ 1200 A; PFZ 1300 AE; PFZ 1400 AE için uygun</p> | 360 | 2 608 632 119 | 2 | 075992 | 1 | 19,94 |
| <p>2 parçalı HCS testere bıçağı seti TF 350 M Ahşap GFZ 14-35 A; GFZ 16-35 AC Professional için uygun</p> | 408 | 2 608 632 120 | 2 | 076005 | 1 | 24,84 |

Testere bıçağı takımı, Bosch tandem tilki kuyruğu için

(Gözenekli beton için)

| | | | | | | |
|--------------------------------------------------------------------------------------------------------------------------------------------------------|-----|---------------|---|--------|---|-------|
| <p>2 parçalı sert metal testere bıçağı seti TF 300 NHM Farklı malzemeler, örn. gaz beton PFZ 1200 A; PFZ 1300 AE; PFZ 1400 AE için uygun</p> | 360 | 2 608 632 122 | 2 | 076012 | 1 | 62,99 |
| <p>2 parçalı sert metal testere bıçağı seti TF 350 NHM Farklı malzemeler, örn. gaz beton GFZ 14-35 A; GFZ 16-35 AC Professional için uygun</p> | 408 | 2 608 632 123 | 2 | 076029 | 1 | 67,03 |

Testere bıçağı takımı, Bosch tandem tilki kuyruğu için

(İzolasyon malzemeleri için)

| | | | | | | |
|--------------------------------------------------------------------------------------------------------------------------------------------------------------------------------|-----|---------------|---|--------|---|-------|
| <p>2 parçalı bıçak seti TF 350 WM İzolasyon malzemeleri için, örn. taş yünü (yeşil), cam yünü (sarı), ahşap yünü GFZ 14-35 A; GFZ 16-35 AC Professional için uygun</p> | 408 | 2 608 635 512 | 2 | 534505 | 1 | 31,99 |
|--------------------------------------------------------------------------------------------------------------------------------------------------------------------------------|-----|---------------|---|--------|---|-------|





Bosch sünger kesme testeresi GSG 300 Professional için testere bıçakları



- ▶ Köpük veya lastikli at kılı gibi yumuşak, esnek malzemelerin hızlı, temiz kesimi için testere bıçakları
- ▶ 30 cm malzeme kalınlığına kadar kesimler

Özel biçimlendirilmiş Bosch testere bıçakları ile kalın, esnek malzemelerde yırtılmadan hassas kesimler yapılabilir

Testere bıçağı seti, Bosch sünger kesme testeresi GSG 300 Professional için

| | Maksimum malzeme kalınlığı (mm) | Sipariş numarası | Ambalaj miktarı | EAN kodu 3165140... | Minimum Sipariş Adedi | Fiyat € |
|-------------------------------------------------------------------------------------|---------------------------------|------------------|-----------------|---------------------|-----------------------|---------|
| 2 parçalı testere bıçağı seti | | | | | | |
|  | 70 | 2 607 018 013 | 2 | 029858 | 1 | 13,00 |
|  | 130 | 2 607 018 010 | 2 | 029827 | 1 | 14,26 |
|  | 200 | 2 607 018 011 | 2 | 029834 | 1 | 19,48 |
|  | 300 | 2 607 018 012 | 2 | 029841 | 1 | 22,28 |

Testere bıçağı kılavuzları, Bosch sünger kesme testeresi GSG 300 Professional için



Testere bıçağı kılavuzu, testere bıçağı 2 607 018 011 için

| | | | | | |
|-----|---------------|---|--------|---|-------|
| 200 | 2 608 135 021 | 1 | 030557 | 1 | 41,88 |
|-----|---------------|---|--------|---|-------|

Testere bıçağı kılavuzu, testere bıçağı 2 607 018 010 için

| | | | | | |
|-----|---------------|---|--------|---|-------|
| 130 | 2 608 135 020 | 1 | 030540 | 1 | 45,62 |
|-----|---------------|---|--------|---|-------|

Testere bıçağı kılavuzu, testere bıçağı 2 607 018 012 için

| | | | | | |
|-----|---------------|---|--------|---|-------|
| 300 | 2 608 135 022 | 1 | 030564 | 1 | 48,03 |
|-----|---------------|---|--------|---|-------|

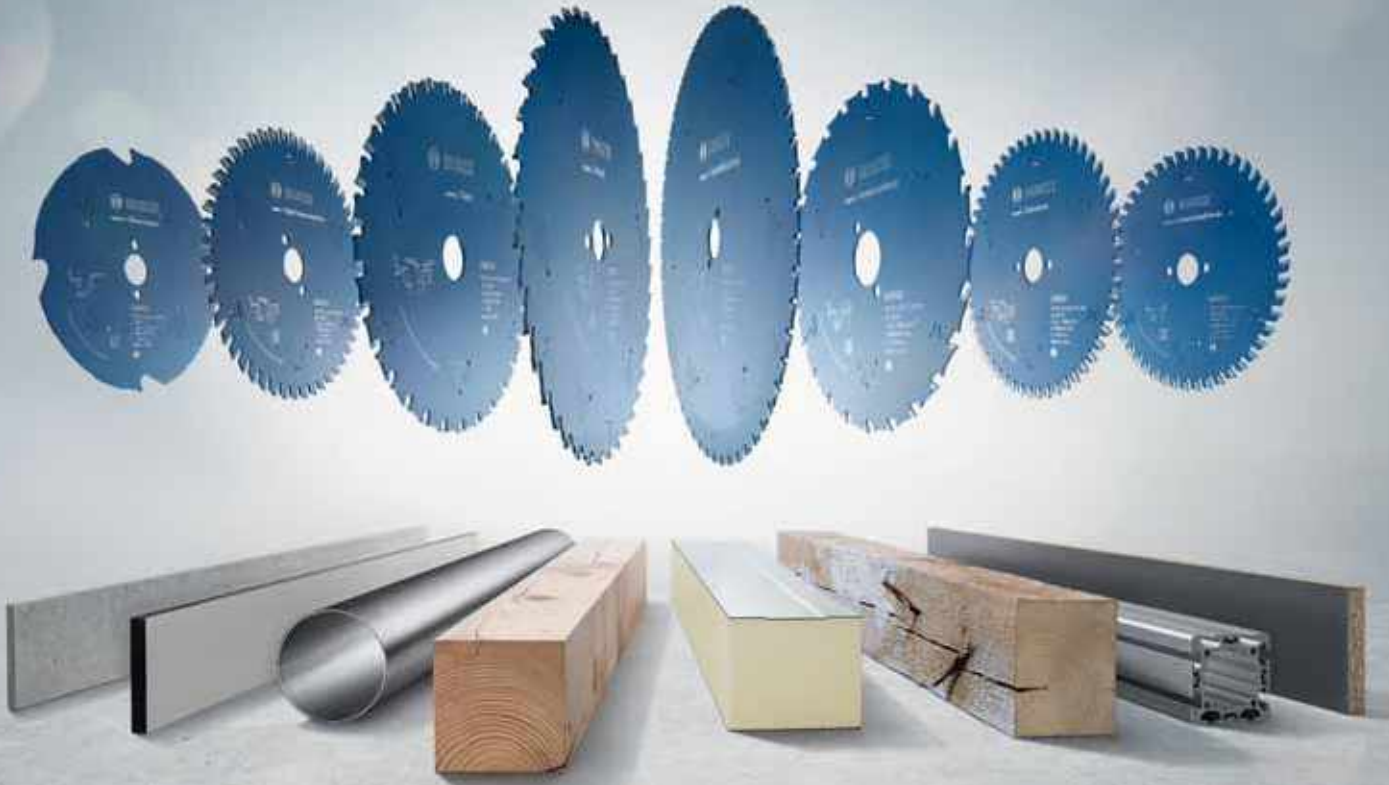

Daire testere ve freze bıçakları



Üretim uzmanlığı

Üst düzey performanslı bıçakların üretildiği dünyanın en büyük daire testere bıçağı fabrikasında, teknolojik olarak çığır açan en modern makineler ve süreçler ile çalışıyoruz (örn, bıçak gövdesi çeliğinin lazerle kesilmesi, sert metal dişlerin lehimlenmesi ve dişlerin taşlanması), Bu sayede, son derece yüksek kalitede ürünler üretebiliyoruz,

Yenilikçi araştırma ve geliştirme

Kesici aletler için modern araştırma ve geliştirme merkezimiz sürekli olarak daha iyiyi ve daha yeniyi üretmemizi sağlıyor, Sessiz kesim sağlayan daire testere bıçakları için yeni teknolojiyle geliştirilen poliüretan doldurulmuş kanallar yenilikçi çözümlerimizden sadece bir tanesidir,

Eşsiz özellikler

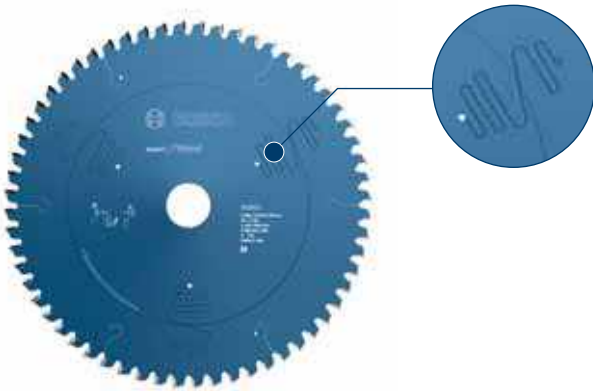

Titreşim kontrolü

Son derece sessiz bir çalışma için özel tasarlanmış sönümleme kanalları, Kanalların yerleşimi, laboratuvar simülasyonlarından elde edilen sonuçlara göre belirlenmiştir ve kanallar sayesinde kesim sesi ve titreşim seviyeleri düşürülür,



Lider sert metal teknoloji

Kendi ürettiğimiz sert metal tozunun dünyada benzeri yoktur, Kobalt, titanyum ve wolfram (tungsten) maddeleri hassas oranlarda ölçülerek, gerçekleştirilecek uygulamaya en uygun reçeteler oluşturulur ve bu sayede en uzun kullanım ömürleri ile en yüksek kesim kaliteleri elde edilir,

Öncü kaplama teknolojisi

Eşsiz Cleanteq ve Protection kaplamalarımızı kendimiz üretiyoruz, Bu kaplamaların soğutucu ve yapışmayı önleyici özellikleri, aletlerin kullanım ömrünü uzatır ve hassas kesimler gerçekleştirilmesini sağlar,



Microteq

Diğerlerinin yanı sıra en ince tanecik yapısına sahip sert metaller de üretiyoruz (Microteq), Sert metalin tanecik büyüklüğü, kesici kenarın keskinliği ve aşınma dayanıklılığı için son derece önemlidir, Sert metal tanecığı ne kadar ince olursa, kesici kenar o kadar yavaş aşınır, Sert metal tozlarımızın sahip olduğu ince ve çok ince tanecikler sayesinde, bıçağın kullanım ömrü ve kesim kalitesi bakımından son derece güvenilir olan çözümler sunuyoruz,



Protection ve Cleanteq kaplama

Özel kaplamalarımız, reçine veya ağaç özü kalıntılarının alete yapışmasını en düşük seviyeye indirir, Sürtünme önlenir ve alet daha az ısınır, Ayrıca kaplamanın pas önleyici özelliği de son derece yüksek olduğundan, bıçağın kullanım ömrü uzar ve daha hassas kesimler gerçekleştirilmesini sağlar,

Daire testere bıçakları

Ürün yelpazesi

Best ◆◆◆◆◆



Son derece zorlu uygulamalar için – Endüstri kalitesi

Expert ◆◆◆◆◆



Güvenebileceğiniz mükemmel kesimler için

Standard ◆◆◆◆



Optimal kesimler için ideal

| | | | |
|-----------------------------------|-------------|-------------------|-------------------------|
| Diş | Microteq | Microteq | Standart karpit |
| Kaplama | Cleanteq | Proteqtion | Kuru boyalı |
| Titreşim önleyici kanallar | Stabilteq | Titreşim kontrolü | kısmen |
| Çelik gövde | lazer kesim | lazer kesim | lazer kesimli veya pres |
| Germe halkası | var | var | var |
| Genleşme yarığı | lazer kesim | lazer kesim | lazer kesimli veya pres |

Freze bıçakları

Ürün yelpazesi

Expert ◆◆◆◆◆



Güvenebileceğiniz mükemmel sonuçlar için

Standard ◆◆◆◆



Optimal sonuçlar için ideal

| | | |
|-------------------------|--------------------------------------------|--------------------------------|
| Sert metal | Microteq | Standart karpit |
| Kaplama | Proteqtion, Cleanteq | Elektrostatik toz boya kaplama |
| Kesim açısı | 0° kesme açısı ve eğimli kesme açısı | 0° kesme açısı |
| Çalışma uzunluğu | 50 mm üzeri düz frezeler ve kanal frezeler | 40 mm'ye kadar kanal frezeler |

 **BOSCH**

expert  Wood

Daire testere bıçakları

8083
2754 x
60 (1)
n max
2600
U 3
Mod



Tüm kullanımlar için mükemmel bıçak





Best ★★★★★

| Best for Wood | Best for Laminated Panel Abrasive | Best for Laminated Panel Fine | Best for Multi Material | Best for Laminate |
|---------------|-----------------------------------|-------------------------------|-------------------------|-------------------|
| Ahşap | Lamine panel | | Multi Material | Laminat zemin |

Expert ★★★★★











| Expert for Wood | Expert for Construct Wood | Expert for Laminated Panel |
|-----------------|---------------------------|----------------------------|
| Ahşap | İnşaat ahşabı | Lamine panel |

Ahşap malzemeler

| | | | | | |
|----------------------------------------------------------------------------------------------------------------------------------|---|--|--|---|---|
|  Sert ahşap | ● | | | ○ | |
|  Yumuşak ahşap | ● | | | ○ | |
|  Çivili ve beton artıkları içeren inşaat ahşabı | | | | | ● |
|  İnşaat ahşabı | | | | | ● |

| | | | |
|--|---|---|--|
| | ● | | |
| | ● | | |
| | | ● | |
| | | ● | |

Kompozit malzemeler

| | | | | | |
|-----------------------------------------------------------------------------------------------------------------------------------------------------------------|---|---|---|---|---|
|  Beton kalıbı tahtaları | | | | | |
|  Sunta (işlenmemiş), akustik plakalar, hafif yapı plakaları | ● | ● | ● | ● | ● |
|  Aşındırıcı plaka malzemeleri, tek veya çift tarafı kaplamalı – sert kaplama | ○ | ● | ○ | ○ | ● |
|  Plaka malzemeleri, cilalı laminat, ince suntalar | ○ | ○ | ● | ○ | ● |
|  Kompozit malzeme | ● | | | ○ | |
|  Sıkıştırılmış tabakalı ahşap, kontrplak | ● | | | | |
|  Elyafli malzemeler, MDF, OSB, MDF kompozit levhalar | ● | | | ● | |
|  Marangoz plakası | ● | | | ○ | |
|  Laminat ve parke zemin | ○ | | | ○ | ● |
|  Yüksek basınçlı laminatlar, Trespa® için uygundur | | | | ○ | |

| | | | |
|---|---|---|---|
| | | ● | |
| ● | ● | ● | ● |
| ○ | | | ● |
| ○ | | | ● |
| ● | | | |
| ● | | | |
| ● | | | |
| ● | | | |
| ○ | | | |
| | | | |

Diğer malzemeler

| | | | | | |
|----------------------------------------------------------------------------------------------------------------------------------------|--|--|--|---|--|
|  Gözenekli beton | | | | | |
|  Plastikler, epoksi | | | | ● | |
|  Demir içermeyen metaller, alüminyum, pirinç, bakır | | | | ● | |
|  Çelik | | | | | |
|  Sandviç paneller, bir veya iki tarafı kaplamalı | | | | | |
|  Elyafli çimento, Eternit® için uygundur | | | | | |
|  Alçıpan | | | | | |
|  Corian® için uygundur | | | | | |

| | | | |
|--|--|---|--|
| | | ● | |
| | | | |
| | | | |
| | | | |
| | | | |
| | | | |
| | | | |
| | | | |
| | | | |
| | | | |

| Expert for High Pressure Laminate | Expert for Aluminium | Expert for Steel | Expert for Sandwich Panel | Expert for Fiber Cement |
|-----------------------------------|----------------------|------------------|---------------------------|-------------------------|
| Trespa®, laminatlar | Alüminyum | Çelik* | Sandviç paneller | Elyafli çimento |

Standard ◆◆◆

| Optiline Wood | Multi Material |
|---------------|----------------|
| Ahşap | Multi Material |

| | | | | |
|--|---|--|--|--|
| | ○ | | | |
| | ○ | | | |
| | | | | |
| | | | | |

| | |
|---|---|
| ● | ○ |
| ● | ○ |
| | |
| | |

| | | | | |
|---|---|--|--|--|
| | | | | |
| | ● | | | |
| | ● | | | |
| | ○ | | | |
| | ○ | | | |
| | | | | |
| | ● | | | |
| | ○ | | | |
| | ○ | | | |
| ● | | | | |

| | |
|---|---|
| | |
| ● | ● |
| ○ | ○ |
| ○ | ○ |
| ● | ○ |
| ● | |
| ● | ● |
| ● | ○ |
| ○ | ○ |
| | ○ |

| | | | | |
|---|---|----|---|---|
| | | | | ● |
| | ● | | | |
| | ● | | | |
| | | ●* | | |
| | | | ● | |
| | | | | ● |
| | | | | ● |
| ○ | | | | ○ |

| | |
|--|---|
| | |
| | ● |
| | ● |
| | |
| | |
| | |
| | |
| | |

* Inox için değildir

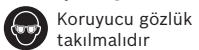
Koruyucu gözlük
takılmalıdırToz maskesi
takılmalıdırKulak koruması
takılmalıdır

Daire testere bıçağının üzerinde silinmeyen ürün bilgileri



Bileme kolaylaştı!

Daire testere bıçaklarımızın tümü üzerinde lazerle aşağıdaki bilgiler kazanmıştır:

- ▶ Diş geometrisi şekli
- ▶ Şunlar hakkında bilgiler: Talaş açısı, serbest açısı, diş ucu açısı veya yiv açısı, dişler arasındaki yükseklik farkı (HLTCG veya DH diş geometrisi için),

Bu silinmeyen işaretler profesyonel bileycilerin, orijinal bıçağın teknik verilerine göre bilemelerini olanaklı kılar ve bu sayede üstün kesme performansı sağlanır ve bıçakların kullanım ömrü uzar,

Silinmeyen işaret

Daire testere bıçağı üzerindeki anlaşılır ve silinmeyen ürün bilgileri problemsiz bir tekrar satın almayı mümkün kılıyor, Üretim yeri ve üretim tarihini belirten lazer işaret ürünün izlenebilirliğini garanti ediyor,

Ambalaj üzerindeki ürün bilgileri

Ambalaj bilgileri, katalogtaki bilgiler ile aynıdır, Böylece ambalajdaki veya katalogtaki bilgileri karşılıklı olarak aramak daha kolaydır,

Performans sınıfı/sembolleri

Performans sınıfı, ilgili gereksinimlere en uygun ürünlerin tespit edilmesini sağlar,

Seçim yardımı/reng kodlaması

Seçim yardımı ve renk kodlaması, ürünlerin ilgili uygulamalar için uygunluğuna ilişkin bilgi verir,

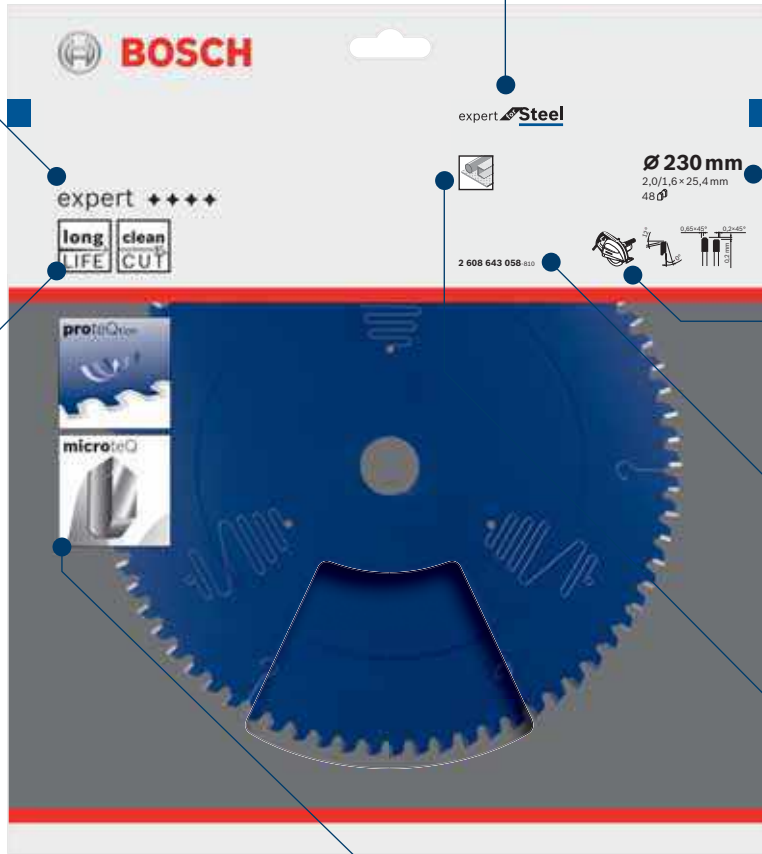

Teknik bilgiler

Testere bıçağının çapı, bıçak/kesici diş kalınlığı, diş sayısı

Makine resmi

Makine resimleri, aksesuarın hangi tip makinelerde kullanılabileceğini gösterir,

Tip-parça numarası

Tip-parça numarası, her üründe bulunan benzersiz bir işaretir ve sipariş numarası görevi görür,

Malzeme Piktogramları

Malzeme/uygulama piktogramları, hangi malzemelerin işlenebileceğini gösterir ve özel kullanım olanaklarını ifade eder,

Ürün avantajları piktogramları

Ürün avantajları piktogramları, bir ürün ile kullanıcıya sunulan avantajları açıklar: Uzun kullanım ömrü, hızlı veya mükemmel kesim,

Özellik resimleri

Özellik resimleri, ürünün sağladığı avantajları ve ürün kalitesini etkileyen özellikleri gösterir,

Best ◆◆◆◆◆

best  Wood

best  LaminatedPanel abrasive

best  LaminatedPanel fine

best  Laminate

best  MultiMaterial



Expert ◆◆◆◆◆

expert  Wood

expert  LaminatedPanel

expert  ConstructWood

expert  HighPressureLaminate

expert  MultiMaterial

expert  Aluminium

expert  Steel

expert  SandwichPanel

expert  FiberCement

Standard ◆◆◆◆

 **WOOD**

 **MULTI MATERIAL**

best **for** Wood

TOP Precision

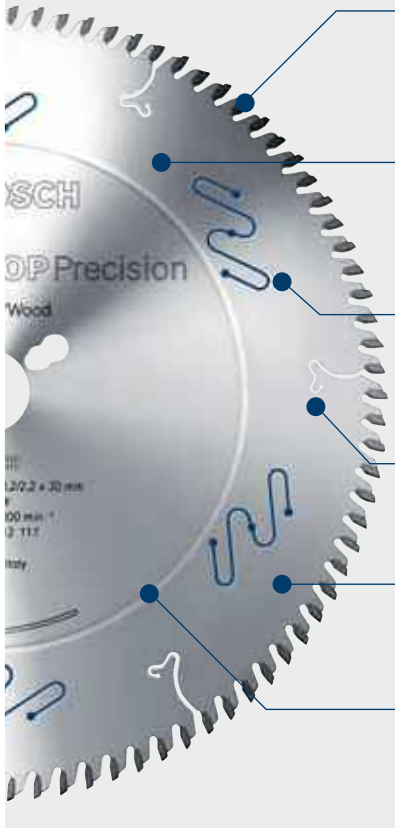
**Microteq dişler**

Özellikle çok ince tanecikli yoğun sert metal tozundan yapılan sert metal dişler, en iyi kesim kalitesi ve özellikle uzun kullanım ömrü için kesici kenarın yıpranmasını en aza indirir,

**Cleanteq kaplama**

Kalıntının (reçine, tutkal) yapışmasını azaltır – böylece son derece temiz sonuçlar elde edilir, Bıçağı korozyona karşı korur, Bıçağın ısınmasını engeller,

**Stabilteq ile titreşim azaltma**

Poliüretan doldurulmuş sönümlenme yarıkları: Titreşim ve gürültü oluşumu oldukça azalır, Bu da kesme hassasiyetini ve çalışma konforunu artırır,

Genleşme yarıkları

Lazerle kesilmiş, yüksek bıçak stabilitesi ve hassasiyeti için, Özel formu, gürültü seviyesinin daha düşük olmasını sağlar,

Çelik gövde

Yüksek dayanıklılık için birinci sınıf çelik (HRC 46'ya kadar), Lazerle kesilmiş, yüksek hassasiyet ve bıçak düzgünlüğü için,

Gerilim halkası

Özel olarak yuvarlatılmış gerilim halkası sayesinde kullanım esnasında bıçakların şekli sabit ve mükemmel derecede düz kalır,

**Kaba kesim****Hassas kesim****Çok hassas kesim****Daldırmaya uygun ve elle kumanda edilen daire testere için daire testere bıçakları**

- Daldırmaya uygun ve elle kumanda edilen daire testerele tüm ahşap türlerinde hassas, temiz ve sessiz kesimler için,

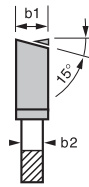
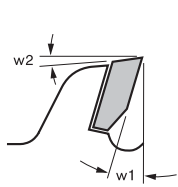
TOP Precision best **for** Wood

ATB

w1: Kavrama açısı

w2: Serbest açısı

b1: Kesme genişliği

b2: Gövde kalınlığı

| Dış çap mm | Göbek çapı mm | Kesme genişliği (b1) mm/ gövde kalınlığı (b2) mm | Diş sayısı | Diş biçimi | Kesme sonucu | Kavrama açısı °w1 | Serbest açısı °w2 | Sipariş numarası | Ambalaj içeriği | EAN kodu 3165140... | Minimum Sipariş Adedi | Fiyat € |
|------------|---------------|-----------------------------------------------------|------------|------------|--------------|-------------------|-------------------|------------------|-----------------|------------------------|--------------------------|---------|
| 165 | 20 | 1,8/1,3 | 20 | ATB | •• | 15 | 15 | 2 608 642 385 | 1 | 636865 | 1 | 36,07 |
| 165 | 20 | 1,8/1,3 | 32 | ATB | ••• | 10 | 15 | 2 608 642 386 | 1 | 636872 | 1 | 40,04 |
| 165 | 20 | 1,8/1,3 | 48 | ATB | •••• | 5 | 15 | 2 608 642 384 | 1 | 636858 | 1 | 46,96 |

Gönye kesme ve kayar gönye kesme makineleri için daire testere bıçakları



► Tüm ahşap türlerinde hassas, temiz ve sessiz kesimler için

TOP Precision best **Wood**

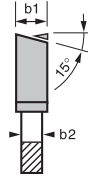
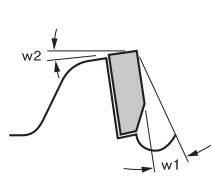

ATB

w1: Kavrama açısı

w2: Serbest aç

b1: Kesme genişliği

b2: Gövde kalınlığı

| Dış çap mm | Göbek çapı mm | Kesme genişliği (b1) mm/ gövde kalınlığı (b2) mm | Dış sayısı | Dış biçimi | Kesme sonucu | Kavrama açısı °w1 | Serbest aç °w2 | Sipariş numarası | Ambalaj içeriği | EAN kodu 3165140**** | Minimum Sipariş Adedi | Fiyat € |
|------------|---------------|-----------------------------------------------------|------------|------------|--------------|-------------------|----------------|----------------------|-----------------|-------------------------|--------------------------|---------|
| 210 | 30 | 2,3/1,8 | 48 | ATB | •• | -5 | 15 | 2 608 642 100 | 1 | 574402 | 1 | 41,23 |
| 216 | 30 | 2,3/1,8 | 48 | ATB | •• | -5 | 15 | 2 608 642 101 | 1 | 574419 | 1 | 41,23 |
| 254 | 30 | 2,3/1,8 | 60 | ATB | ••• | -5 | 15 | 2 608 642 102 | 1 | 574426 | 1 | 51,79 |
| 305 | 30 | 2,3/1,8 | 72 | ATB | ••• | -5 | 15 | 2 608 642 103 | 1 | 574433 | 1 | 61,95 |

Yatay/dikey format daire testere ve tezgah tipi daire testere için daire testere bıçakları

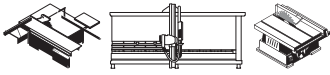

► Tüm ahşap türlerinde hassas, temiz ve sessiz kesimler için

TOP Precision best **Wood**

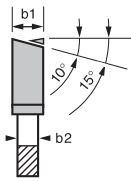
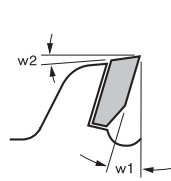

ATB

w1: Kavrama açısı

w2: Serbest aç

b1: Kesme genişliği

b2: Gövde kalınlığı

| Dış çap mm | Göbek çapı mm | Kesme genişliği (b1) mm/ gövde kalınlığı (b2) mm | Dış sayısı | Dış biçimi | Kesme sonucu | NL Çapı TKS | Kavrama açısı °w1 | Serbest aç °w2 | Sipariş numarası | Ambalaj içeriği | EAN kodu 3165140**** | Minimum Sipariş Adedi | Fiyat € |
|------------|---------------|-----------------------------------------------------|------------|------------|--------------|-------------------------|-------------------|----------------|----------------------|-----------------|-------------------------|--------------------------|---------|
| 250 | 30 | 3,2/2,2 | 40 | ATB | •• | 7/42 9/46,4 10/60 | 15 | 15 | 2 608 642 111 | 1 | 574518 | 1 | 48,21 |
| 250 | 30 | - | 60 | ATB | ••• | 7/42 9/46,4 10/60 | 10 | 15 | 2 608 642 112 | 1 | 574525 | 1 | 52,13 |
| 250 | 30 | - | 80 | ATB | •••• | 7/42 9/46,4 10/60 | 5 | 18 | 2 608 642 113 | 1 | 574532 | 1 | 59,18 |

Yatay/dikey format daire testereler ve tezgah tipi daire testereler için daire testere bıçakları

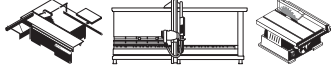

► Tüm ahşap türlerinde hassas, temiz ve sessiz kesimler için

TOP Precision best **Wood**

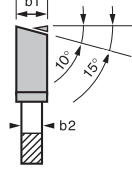
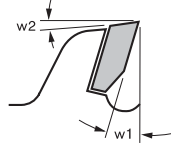

ATB

w1: Kavrama açısı

w2: Serbest açısı

b1: Kesme genişliği

b2: Gövde kalınlığı

| Dış çap mm | Göbet çapı mm | Kesme genişliği (b1) mm/ gövde kalınlığı (b2) mm | Dış sayısı | Dış biçimi | Kesme sonucu | NL Çapı TKS | Kavrama açısı °w1 | Serbest açısı °w2 | Sipariş numarası | Ambalaj içeriği | EAN kodu 3165140... | Minimum Sipariş Adedi | Fiyat € |
|------------|---------------|-----------------------------------------------------|------------|------------|--------------|-------------------------|-------------------|-------------------|----------------------|-----------------|------------------------|--------------------------|---------|
| 300 | 30 | 3,2/2,2 | 48 | ATB | •• | 7/42 9/46,4 10/60 | 15 | 15 | 2 608 642 114 | 1 | 574549 | 1 | 60,28 |
| 300 | 30 | 3,2/2,2 | 60 | ATB | ••• | 7/42 9/46,4 10/60 | 10 | 15 | 2 608 642 115 | 1 | 574556 | 1 | 60,28 |
| 300 | 30 | 3,2/2,2 | 72 | ATB | •••• | 7/42 9/46,4 10/60 | 10 | 15 | 2 608 642 116 | 1 | 574563 | 1 | 65,55 |
| 300 | 30 | 3,2/2,2 | 96 | ATB | ••••• | 7/42 9/46,4 10/60 | 5 | 18 | 2 608 642 117 | 1 | 574570 | 1 | 72,58 |
| 315 | 30 | 3,2/2,2 | 48 | ATB | •• | 7/42 9/46,4 10/60 | 15 | 15 | 2 608 642 119 | 1 | 574594 | 1 | 70,78 |
| 315 | 30 | 3,2/2,2 | 72 | ATB | ••• | 7/42 9/46,4 10/60 | 10 | 15 | 2 608 642 118 | 1 | 574587 | 1 | 74,12 |
| 350 | 30 | 3,5/2,5 | 54 | ATB | ••• | 9/46 10/60 | 15 | 15 | 2 608 642 120 | 1 | 574600 | 1 | 80,03 |
| 350 | 30 | 3,5/2,5 | 84 | ATB | •••• | 9/46 10/60 | 10 | 15 | 2 608 642 121 | 1 | 574617 | 1 | 87,46 |
| 400 | 30 | 4,0/2,8 | 60 | ATB | ••• | 10/60 | 15 | 15 | 2 608 642 122 | 1 | 574624 | 1 | 99,47 |
| 400 | 30 | 4,0/2,8 | 96 | ATB | •••• | 10/60 | 10 | 15 | 2 608 642 123 | 1 | 574631 | 1 | 109,70 |
| 450 | 30 | 4,4/3,0 | 66 | ATB | ••• | 2/10/60 | 15 | 15 | 2 608 642 124 | 1 | 574648 | 1 | 119,86 |

best **LaminatedPanel**

TOP Precision

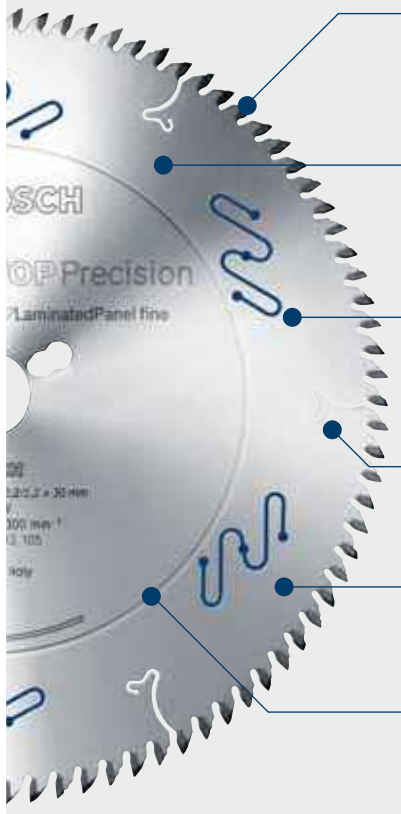
**Microteq dişler**

Özellikle çok ince tanecikli yoğun sert metal tozundan yapılan sert metal dişler, en iyi kesim kalitesi ve özellikle uzun kullanım ömrü için kesici kenarın yıpranmasını en aza indirir,

**Cleanteq kaplama**

Kalıntıların (ahşap, tutkal) yapışmasını azaltır – böylece son derece temiz sonuçlar elde edilir, Bıçağı korozyona karşı korur, Bıçağın ısınmasını engeller,

**Stabilteq ile titreşim azaltma**

Poliüretan doldurulmuş sönümlenme yarıkları: Titreşim ve gürültü oluşumu oldukça azalır, Bu da kesme hassasiyetini ve çalışma konforunu artırır,

Genleşme yarıkları

Lazer kesimli, yüksek bıçak stabilitesi ve hassasiyet için, Özel şekli, gürültü seviyesinin daha düşük olmasını sağlar,

Çelik gövde

Yüksek dayanıklılık için birinci sınıf çelik (HRC 46'ya kadar), Lazerle kesilmiş, yüksek hassasiyet ve bıçak düzgünlüğü için,

Gerilim halkası

Özel olarak yuvarlatılmış gerilim halkası sayesinde kullanım esnasında bıçakların şekli sabit ve mükemmel derecede düz kalır,

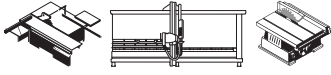
Yatay/dikey format daire testere ve tezgah tipi daire testere için daire testere bıçakları

► Tek veya çift tarafı aşındırıcı kaplamalı plaka malzemelerinde mükemmel kesimler için,

DH: Daire dişli testerelede çizici bıçak kullanılması gerekli değildir,

TOP Precision best **LaminatedPanel** abrasive

DH

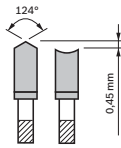
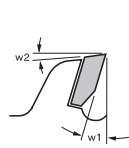

w1: Kavrama açısı
w2: Serbest açı

HLTCG

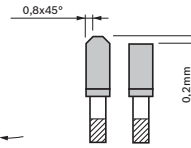
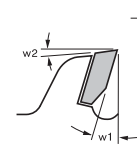

| Dış çapı mm | Göbek çapı mm | Kesme genişliği (b1) mm/ gövde kalınlığı (b2) mm | Diş sayısı | Diş biçimi | Kesme sonucu | NL Çapı TK5 | Kavrama açısı °w1 | Serbest açı °w2 | Sipariş numarası | Ambalaj içeriği | EAN kodu 3165140,11 | Minimum Sipariş Adedi | Fiyat € |
|-------------|---------------|-----------------------------------------------------|------------|------------|--------------|-------------------------|-------------------|-----------------|----------------------|-----------------|------------------------|--------------------------|---------|
| 250 | 30 | 3,2/3,2 | 48 | DH | •• | 7/42 9/46,4 10/60 | 10 | 15 | 2 608 642 104 | 1 | 574440 | 1 | 73,84 |
| 250 | 30 | 3,2/2,2 | 80 | HLTCG | •••• | 7/42 9/46,4 10/60 | 5 | 18 | 2 608 642 109 | 1 | 574495 | 1 | 65,49 |
| 300 | 30 | 3,2/2,2 | 96 | HLTCG | •••• | 7/42 9/46,4 10/60 | 5 | 18 | 2 608 642 110 | 1 | 574501 | 1 | 79,61 |
| 300 | 30 | 3,2/2,2 | 60 | DH | ••• | 7/42 9/46,4 10/60 | 10 | 15 | 2 608 642 106 | 1 | 574464 | 1 | 93,70 |
| 350 | 30 | 3,2/2,2 | 72 | DH | ••• | 7/42 9/46,4 10/60 | 10 | 15 | 2 608 642 108 | 1 | 574488 | 1 | 113,42 |

Yatay/dikey format daire testereler ve tezgah tipi daire testereler için daire testere bıçakları

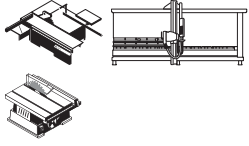

- Tek veya çift tarafı ince kaplamalı ve cilalı plaka malzemelerinde mükemmel kesimler için,
ATB: Tüm perdah testereleri ve tezgah tipi daire testereler için uygun,

TOP Precision best  **Laminated Panel** fine

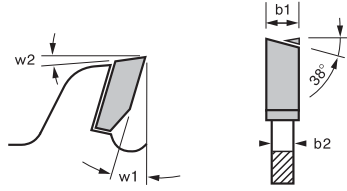

ATB

w1: Kavrama açısı

w2: Serbest aç

b1: Kesme genişliği

b2: Gövde kalınlığı

| Dış çap mm | Göbek çapı mm | Kesme genişliği (b1) mm/ gövde kalınlığı (b2) mm | Dış sayısı | Dış biçimi | Kesme sonucu | NL Çapı TKS | Kavrama açısı °w1 | Serbest aç °w2 | Sipariş numarası | Ambalaj içeriği | EAN Kodu 3165140... | Minimum Sipariş Adedi | Fiyat € |
|------------|---------------|-----------------------------------------------------|------------|------------|--------------|-------------------------|-------------------|----------------|----------------------|-----------------|------------------------|--------------------------|---------|
| 300 | 30 | 3,2/2,2 | 96 | ATB | ••••• | 7/42 9/46,4 10/60 | 2 | 25 | 2 608 642 105 | 1 | 574457 | 1 | 75,60 |
| 350 | 30 | 3,5/2,5 | 108 | ATB | ••••• | 9/46,4 10/60 | 5 | 25 | 2 608 642 107 | 1 | 574471 | 1 | 94,67 |

Yatay/dikey format daire testereler için ön çizme bıçakları

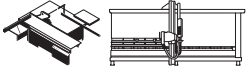

- Tek veya çift tarafı kaplamalı plaka malzemelerinin biçilmesi için ayarlanabilir çizici bıçaklar,

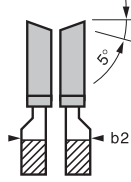
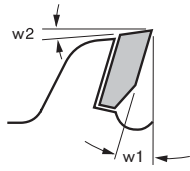
best  **LaminatedPanel**

- ES
w1: Kavrama açısı
w2: Serbest açısı
b1: Kesme genişliği
b2: Gövde kalınlığı

| Dış çap mm | Göbek çapı mm | Kesme genişliği (b1) mm/ gövde kalınlığı (b2) mm | Dış sayısı | Dış biçimi | Kesme sonucu | Kavrama açısı °w1 | Serbest açısı °w2 | Sipariş numarası | Ambalaj içeriği | EAN kodu 3165140 ^{***} | Minimum Sipariş Adedi | Fiyat € |
|------------|---------------|-----------------------------------------------------|------------|------------|--------------|-------------------|-------------------|----------------------|-----------------|------------------------------------|--------------------------|---------|
| 80 | 20 | 2,8/3,6 | 10+10 | ES | ••••• | 11 | 17 | 2 608 642 126 | 1 | 574662 | 1 | 69,37 |
| 100 | 20 | 2,8/3,6 | 12+12 | ES | ••••• | 11 | 17 | 2 608 642 127 | 1 | 574679 | 1 | 73,23 |
| 100 | 22 | 2,8/3,6 | 12+12 | ES | ••••• | 11 | 17 | 2 608 642 128 | 1 | 574686 | 1 | 73,23 |
| 120 | 20 | 2,8/3,6 | 12+12 | ES | ••••• | 11 | 17 | 2 608 642 129 | 1 | 574693 | 1 | 82,37 |
| 120 | 22 | 2,8/3,6 | 12+12 | ES | ••••• | 11 | 17 | 2 608 642 130 | 1 | 574716 | 1 | 82,37 |
| 125 | 20 | 2,8/3,6 | 12+12 | ES | ••••• | 11 | 17 | 2 608 642 131 | 1 | 574709 | 1 | 84,84 |

Yatay/dikey format daire testereler için konik ön çizme bıçakları

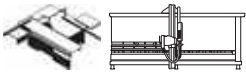

- Tek veya çift tarafı kaplamalı plaka malzemelerinin biçilmesi için ayarlanabilir çizici bıçaklar,

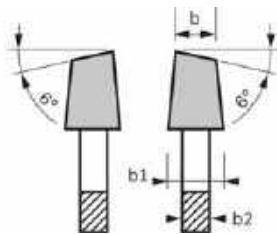
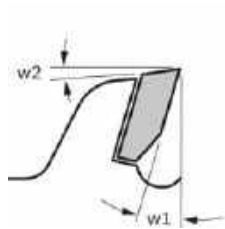
best  **LaminatedPanel**

- K-WZ
w1: Talaş açısı
w2: Serbest açısı
b1: Kesme genişliği
b2: Gövde kalınlığı

| | | | | | | | | | | | | |
|-----|----|---------|----|------|-------|---|----|----------------------|---|--------|---|-------|
| 100 | 20 | 3,1-4,3 | 24 | K-WZ | ••••• | 0 | 15 | 2 608 642 607 | 1 | 666602 | 1 | 39,08 |
| 100 | 22 | 3,1-4,3 | 24 | K-WZ | ••••• | 0 | 15 | 2 608 642 606 | 1 | 666596 | 1 | 39,08 |
| 120 | 20 | 3,1-4,3 | 24 | K-WZ | ••••• | 0 | 15 | 2 608 642 610 | 1 | 666633 | 1 | 39,08 |
| 125 | 20 | 3,1-4,3 | 24 | K-WZ | ••••• | 0 | 15 | 2 608 642 609 | 1 | 666626 | 1 | 39,80 |
| 125 | 22 | 3,1-4,3 | 24 | K-WZ | ••••• | 0 | 15 | 2 608 642 608 | 1 | 666619 | 1 | 39,08 |

best **for MultiMaterial**

TOP Precision

**Microteq dişler**

Özellikle çok ince tanecikli yoğun sert metal tozundan yapılan sert metal dişler, en iyi kesim kalitesi ve özellikle uzun kullanım ömrü için kesici kenarın yıpranmasını en aza indirir,

**Cleanteq kaplama**

Kalıntıların (ahşap, tutkal) yapışmasını azaltır – böylece son derece temiz sonuçlar elde edilir, Bıçağı korozyona karşı korur, Bıçağın ısınmasını engeller,

**Stabilteq ile titreşim azaltma**

Poliüretan doldurulmuş sönümlenme yarıkları: Titreşim ve gürültü oluşumu oldukça azalır, Bu da kesme hassasiyetini ve çalışma konforunu artırır,

Genleşme yarıkları

Lazer kesimli, yüksek bıçak stabilitesi ve hassasiyet için, Özel şekli, gürültü seviyesinin daha düşük olmasını sağlar,

Çelik gövde

Yüksek dayanıklılık için birinci sınıf çelik (HRC 46'ya kadar), Lazerle kesilmiş, yüksek hassasiyet ve bıçak düzgünlüğü için,

Gerilim halkası

Özel olarak yuvarlatılmış gerilim halkası sayesinde kullanım esnasında bıçakların şekli sabit ve mükemmel derecede düz kalır,

Daldırmaya uygun ve elle kumanda edilen daire testere için daire testere bıçakları

- Daldırmaya uygun ve elle kumanda edilen daire testerelele demir içermeyen metallerde, alüminyumda, plastikte, epoksidede ve ahşapta mükemmel sonuçlar için,

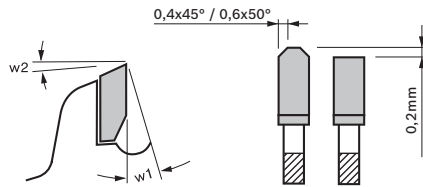
TOP Precision best **for MultiMaterial**

HLTCG

w1: Kavrama açısı

w2: Serbest açısı

| Dış çap mm | Göbek çapı mm | Kesme genişliği (b1) mm/ gövde kalınlığı (b2) mm | Diş sayısı | Diş biçimi | Kesme sonucu | Kavrama açısı °w1 | Serbest açısı °w2 | Sipariş numarası | Ambalaj içeriği | EAN kodu 3165140... | Minimum Sipariş Adedi | Fiyat € |
|------------|---------------|-----------------------------------------------------|------------|------------|--------------|-------------------|-------------------|------------------|-----------------|------------------------|--------------------------|---------|
| 165 | 20 | 1,8/1,3 | 48 | HLTCG | ••••• | 0 | 17 | 2 608 642 388 | 1 | 636896 | 1 | 65,89 |
| 165 | 20 | 1,8/1,3 | 56 | HLTCG | ••••• | -5 | 15 | 2 608 642 387 | 1 | 636889 | 1 | 69,22 |

Gönye kesme makineleri ve kayar gönye kesme makineleri için daire testere bıçakları



- Demir içermeyen metallerde, alüminyumda, plastikte, epokside ve ahşapta mükemmel sonuçlar için,
- 2 607 001 409 universal kesme yağının kullanılması alüminyum benzeri metal yüzeylerdeki dayanım süresini birkaç kat daha artırır,

TOP Precision best **MultiMaterial**

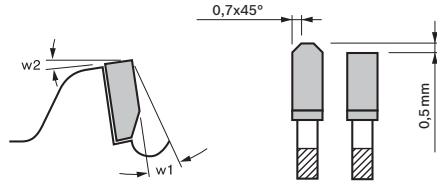

HLTCG

w1: Kavrama açısı

w2: Serbest açısı

| Dış çap mm | Göbek çapı mm | Kesme genişliği (b1) mm/ gövde kalınlığı (b2) mm | Dış sayısı | Dış biçimi | Kesme sonucu | Kavrama açısı °w1 | Serbest açısı °w2 | Sipariş numarası | Ambalaj içeriği | EAN kodu 3165140,*** | Minimum Sipariş Adedi | Fiyat € |
|------------|---------------|-----------------------------------------------------|------------|------------|--------------|-------------------|-------------------|------------------|-----------------|-------------------------|--------------------------|---------|
| 210 | 30 | 2,3/1,8 | 54 | HLTCG | ••• | -5 | 15 | 2 608 642 096 | 1 | 574365 | 1 | 64,85 |
| 216 | 30 | 2,3/1,8 | 64 | HLTCG | ••• | -5 | 15 | 2 608 642 097 | 1 | 574372 | 1 | 66,01 |
| 254 | 30 | 2,3/1,8 | 80 | HLTCG | •••• | -5 | 15 | 2 608 642 098 | 1 | 574389 | 1 | 70,74 |
| 305 | 30 | 2,3/1,8 | 96 | HLTCG | •••• | -5 | 15 | 2 608 642 099 | 1 | 574396 | 1 | 89,58 |

best **Laminate**

Gönye kesme makineleri ve kayar gönye kesme makineleri için daire testere bıçakları



- Tüm laminant zemin türleri için uzun ömürlü bir bıçak,

best **Laminate**

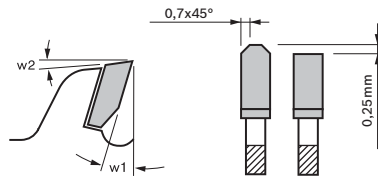

HLTCG

w1: Kavrama açısı

w2: Serbest açısı

| Dış çap mm | Göbek çapı mm | Kesme genişliği (b1) mm/ gövde kalınlığı (b2) mm | Dış sayısı | Dış biçimi | Kesme sonucu | Kavrama açısı °w1 | Serbest açısı °w2 | Sipariş numarası | Ambalaj içeriği | EAN kodu 3165140,*** | Minimum Sipariş Adedi | Fiyat € |
|------------|---------------|-----------------------------------------------------|------------|------------|--------------|-------------------|-------------------|------------------|-----------------|-------------------------|--------------------------|---------|
| 216 | 30 | 2,5/1,8 | 60 | HLTCG | •••• | 5 | 15 | 2 608 642 133 | 1 | 579568 | 1 | 76,54 |
| 254 | 30 | 2,5/1,8 | 84 | HLTCG | •••• | 5 | 15 | 2 608 642 135 | 1 | 579575 | 1 | 85,24 |
| 305 | 30 | 2,5/1,8 | 96 | HLTCG | •••• | 5 | 18 | 2 608 642 137 | 1 | 579582 | 1 | 162,95 |

Best ◆◆◆◆◆

best  Wood

best  LaminatedPanel abrasive

best  LaminatedPanel fine

best  Laminate

best  MultiMaterial

Expert ◆◆◆◆◆

expert  Wood

expert  LaminatedPanel

expert  ConstructWood

expert  HighPressureLaminate

expert  MultiMaterial

expert  Aluminium

expert  Steel

expert  SandwichPanel

expert  FiberCement



Standard ◆◆◆

 Optiline
WOOD

 MULTI
MATERIAL

Expert ◆◆◆◆

Güvenebileceğiniz mükemmel kesimler için

Expert for Wood, Aluminium, Laminated Panel, Sandwich Panel, High Pressure Laminate, Construct Wood, Steel, Multi Material



microTeQ **Microteq dişler**
Ekstra sert, uzun ömürlü sert metal taneciklerden üretilmiştir, Eşsiz yapıya sahiptir – kendi üretimimizdir,

proTeQness **Protection kaplama**
Güvenilir kesim performansı için en son teknolojiye sahip kaplama – korozyonu önler, sürtünmeyi azaltır,

Vibration Control **Titreşim kontrolü**
Son derece sessiz bir çalışma, çok daha düşük bir ses seviyesi ve kayda değer derecede daha düşük titreşim için özel olarak tasarlanmış sönümlenmiş kanalları,

Çelik gövde
Yüksek dayanıklılık için birinci sınıf çelik (HRC 46'ya kadar), Bıçak deformasyonsuz yüksek hassasiyet için lazer kesimlidir,

Genleşme yarıkları
Yüksek bıçak stabilitesi ve hassasiyet için lazer kesimlidir, Özel tasarımı, gürültü seviyesinin daha düşük olmasını sağlar,

Germe halkası
Özel olarak yuvarlatılmış germe halkası sayesinde, bıçakların şekli kullanım sırasında da sabit ve mükemmel derecede düz kalır,

Expert for Fiber Cement

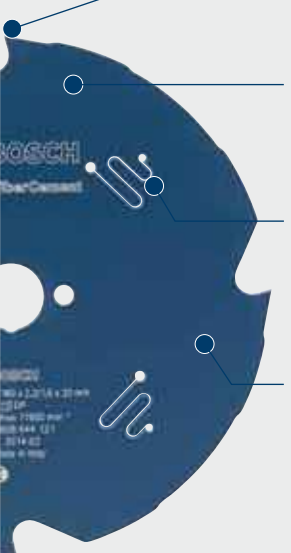

Polikristal elmas dişleri (PCD) sayesinde son derece uzun kullanım ömrü

proTeQness **Protection kaplama**
Güvenilir kesim performansı için en son teknolojiye sahip kaplama – korozyonu önler, sürtünmeyi azaltır,

Vibration Control **Titreşim kontrolü**
Son derece sessiz bir çalışma, çok daha düşük bir ses seviyesi ve kayda değer derecede daha düşük titreşim için özel olarak tasarlanmış sönümlenmiş kanalları,

Çelik gövde
Yüksek dayanıklılık için birinci sınıf çelik (HRC 46'ya kadar), Bıçak deformasyonsuz yüksek hassasiyet için lazer kesimlidir,

Çok kaba kesim
Yumuşak ahşap, sert ahşap, ham sunta, beton kalıba tahtalarının uzunlamasına ve enlemesine hızlı kesimi

Kaba kesim
Yumuşak ahşap, sert ahşap, ham sunta, beton kalıba tahtaları ve kontrplakların uzunlamasına ve enlemesine kesimi

Hassas kesim
Yumuşak ahşap, sert ahşap, kontrplak, ahşap plakalar, tek tarafı kaplamalı sunta levhalar, parke vb, malzemelerdeki enine kesimler

Çok hassas kesim
Yumuşak ahşap, sert ahşap, kontrplak, ahşap plaka, parke, elyafli malzeme, MDF vb, malzemelerdeki enine kesimler

Expert ◆◆◆◆

Güvenebileceğiniz mükemmel kesimler için

Expert for Wood, Laminated Panel





Dura teknolojiye sahip dişler
Ekstra sert, uzun ömürlü sert metal taneciklerden üretilmiştir, Eşsiz yapıya sahiptir – kendi üretimimizdir,



Titreşim kontrolü
Son derece sessiz bir çalışma, çok daha düşük bir ses seviyesi ve kayda değer derecede daha düşük titreşim için özel olarak tasarlanmış sönümlenme kanalları,

Çelik gövde
Yüksek dayanıklılık için birinci sınıf çelik (HRC 46'ya kadar), Bıçak deformasyonsuz yüksek hassasiyet için lazer kesimlidir,

Genleşme yarıkları
Yüksek bıçak stabilitesi ve hassasiyet için lazer kesimlidir, Özel tasarımı, gürültü seviyesinin daha düşük olmasını sağlar,

Germe halkası
Özel olarak yuvarlatılmış germe halkası sayesinde, bıçakların şekli kullanım sırasında da sabit ve mükemmel derecede düz kalır,

Çok kaba kesim
Yumuşak ahşap, sert ahşap, ham sunta, beton kalıba tahtalarının uzunlamasına ve enlemesine hızlı kesimi

Kaba kesim
Yumuşak ahşap, sert ahşap, ham sunta, beton kalıba tahtaları ve kontrplakların uzunlamasına ve enlemesine kesimi

Hassas kesim
Yumuşak ahşap, sert ahşap, kontrplak, ahşap plakalar, tek tarafı kaplamalı sunta levhalar, parke vb, malzemelerdeki enine kesimler

Çok hassas kesim
Yumuşak ahşap, sert ahşap, kontrplak, ahşap plaka, parke, elyafli malzeme, MDF vb, malzemelerdeki enine kesimler

Daire testere (sunta kesmeler) için daire testere bıçakları

- Tüm ahşap malzemelerin zahmetsizce enine ve boyuna kesimleri için, Uzun kullanım ömrü için Microteq dişleri,

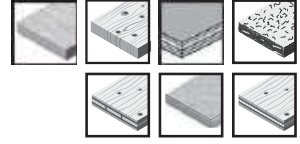
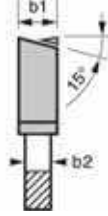
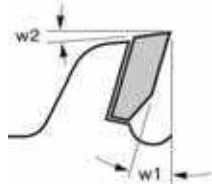
expert **Wood**

ATB

w1: Talaş açısı

w2: Serbest açısı

b1: Kesme genişliği

b2: Gövde kalınlığı

| Dış çap mm | Göbek çapı mm | Kesme genişliği (b1) mm / Gövde kalınlığı (b2) mm | Diş sayısı | Diş biçimi | Kesme sonucu | NL Çapı TKS | Talaş açısı ° w1 | Serbest açısı ° w2 | Sipariş numarası | Ambalaj içeriği | EAN kodu 3165140... | Minimum Sipariş Adedi | Fiyat € |
|------------|---------------|---------------------------------------------------|------------|------------|--------------|--------------|------------------|--------------------|----------------------|-----------------|---------------------|-----------------------|---------|
| 130 | 20 | 2,4/ 1,6 | 36 | ATB | ••• | 2/6/ 32,5 | 5 | 15 | 2 608 644 007 | 1 | 795739 | 1 | 30,16 |
| 160 | 20 | 1,8/ 1,3 | 48 | ATB | ••••• | 2/6/ 32,5 | 5 | 15 | 2 608 644 015 | 1 | 795814 | 1 | 36,79 |
| 160 | 20 | 2,2/ 1,6 | 48 | ATB | ••••• | 2/6/ 32,5 | 5 | 15 | 2 608 644 018 | 1 | 795845 | 1 | 27,23 |
| 160 | 20 | 2,6/ 1,6 | 48 | ATB | ••••• | 2/6/ 32,5 | 5 | 15 | 2 608 644 021 | 1 | 795876 | 1 | 36,79 |
| 165 | 20 | 2,6/ 1,6 | 48 | ATB | ••••• | 2/6/ 32,5 | 5 | 15 | 2 608 644 024 | 1 | 795906 | 1 | 37,13 |
| 165 | 30 | 2,6/ 1,6 | 48 | ATB | ••••• | 2/7/ 42 | 5 | 15 | 2 608 644 027 | 1 | 795937 | 1 | 37,13 |
| 184 | 16 | 2,6/ 1,6 | 56 | ATB | ••••• | 2/6/ 32,5 | 5 | 15 | 2 608 644 037 | 1 | 796033 | 1 | 37,13 |
| 184 | 20 | 2,6/ 1,6 | 56 | ATB | ••••• | 2/6/ 32,5 | 5 | 15 | 2 608 644 040 | 1 | 796064 | 1 | 37,13 |
| 184 | 30 | 2,6/ 1,6 | 56 | ATB | ••••• | 2/7/ 42 | 5 | 15 | 2 608 644 043 | 1 | 796095 | 1 | 37,13 |
| 190 | 20 | 2,6/ 1,6 | 48 | ATB | ••••• | 2/6/ 32,5 | 10 | 15 | 2 608 644 045 | 1 | 796118 | 1 | 39,43 |
| 190 | 20 | 2,6/ 1,6 | 56 | ATB | ••••• | 2/6/ 32,5 | 5 | 15 | 2 608 644 046 | 1 | 796125 | 1 | 41,13 |
| 190 | 30 | 2,6/ 1,6 | 48 | ATB | ••••• | 2/7/ 42 | 10 | 15 | 2 608 644 049 | 1 | 796156 | 1 | 39,43 |
| 190 | 30 | 2,6/ 1,6 | 56 | ATB | ••••• | 2/7/42 | 5 | 15 | 2 608 644 050 | 1 | 796163 | 1 | 41,13 |
| 210 | 30 | 2,4/ 1,8 | 56 | ATB | ••••• | 2/7/42 | 5 | 15 | 2 608 644 057 | 1 | 796231 | 1 | 44,29 |
| 210 | 30 | 2,8/ 1,8 | 48 | ATB | ••••• | 2/7/42 | 10 | 15 | 2 608 644 060 | 1 | 796262 | 1 | 42,54 |
| 210 | 30 | 2,8/ 1,8 | 56 | ATB | ••••• | 2/7/42 | 5 | 15 | 2 608 644 061 | 1 | 796279 | 1 | 44,29 |
| 235 | 30 | 2,8/ 1,8 | 56 | ATB | ••••• | 2/7/42 | 10 | 15 | 2 608 644 066 | 1 | 796323 | 1 | 49,63 |

Daire testereler (sunta kesmeler) için daire testere bıçakları

► Tüm ahşap malzemelerin zahmetsizce enine ve boyuna kesimleri için, Uzun kullanım ömrü için Microteq dişleri,

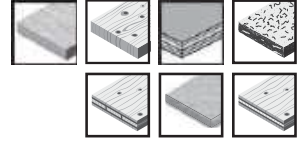

expert **Wood**

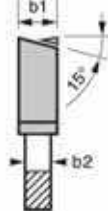
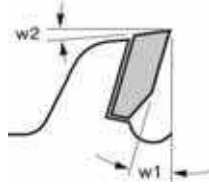

ATB

w1: Talaş açısı

w2: Serbest açısı

b1: Kesme genişliği

b2: Gövde kalınlığı

| Dış Çap mm | Göbek çapı mm | Kesme genişliği (b1) mm / gövde kalınlığı (b2) mm | Diş sayısı | Diş biçimi | Kesme sonucu | NL Çapı TKS | Talaş açısı ° w1 | Serbest açısı ° w2 | Sipariş numarası | Ambalaj içeriği | EAN kodu 3165140 | Minimum Sipariş Adedi | Fiyat € |
|------------|---------------|---------------------------------------------------|------------|------------|--------------|-------------|------------------|--------------------|----------------------|-----------------|------------------|-----------------------|---------|
| 130 | 20 | 2,4/1,6 | 16 | ATB | • | 2/6/32,5 | 15 | 15 | 2 608 644 005 | 1 | 795715 | 1 | 17,75 |
| 130 | 20 | 2,4/1,6 | 24 | ATB | ••• | 2/6/32,5 | 10 | 15 | 2 608 644 006 | 1 | 795722 | 1 | 20,48 |
| 160 | 20 | 1,8/1,3 | 24 | ATB | •• | 2/6/32,5 | 15 | 15 | 2 608 644 013 | 1 | 795791 | 1 | 23,46 |
| 160 | 20 | 1,8/1,3 | 36 | ATB | ••• | 2/6/32,5 | 10 | 15 | 2 608 644 014 | 1 | 795807 | 1 | 32,27 |
| 160 | 20 | 2,2/1,6 | 24 | ATB | •• | 2/6/32,5 | 15 | 15 | 2 608 644 016 | 1 | 795821 | 1 | 23,46 |
| 160 | 20 | 2,2/1,6 | 36 | ATB | ••• | 2/6/32,5 | 10 | 15 | 2 608 644 017 | 1 | 795838 | 1 | 32,27 |
| 160 | 20 | 2,6/1,6 | 24 | ATB | •• | 2/6/32,5 | 15 | 15 | 2 608 644 019 | 1 | 795852 | 1 | 23,46 |
| 160 | 20 | 2,6/1,6 | 36 | ATB | ••• | 2/6/32,5 | 10 | 15 | 2 608 644 020 | 1 | 795869 | 1 | 32,27 |
| 165 | 20 | 2,6/1,6 | 24 | ATB | •• | 2/6/32,5 | 15 | 15 | 2 608 644 022 | 1 | 795883 | 1 | 26,01 |
| 165 | 20 | 2,6/1,6 | 36 | ATB | ••• | 2/6/32,5 | 10 | 15 | 2 608 644 023 | 1 | 795890 | 1 | 32,83 |
| 165 | 30 | 2,6/1,6 | 24 | ATB | •• | 2/7/42 | 15 | 15 | 2 608 644 025 | 1 | 795913 | 1 | 26,01 |
| 165 | 30 | 2,6/1,6 | 36 | ATB | ••• | 2/7/42 | 10 | 15 | 2 608 644 026 | 1 | 795920 | 1 | 32,83 |
| 184 | 16 | 2,6/1,6 | 24 | ATB | •• | 2/6/32,5 | 15 | 15 | 2 608 644 035 | 1 | 796019 | 1 | 28,30 |
| 184 | 16 | 2,6/1,6 | 40 | ATB | ••• | 2/6/32,5 | 10 | 15 | 2 608 644 036 | 1 | 796026 | 1 | 33,65 |
| 184 | 20 | 2,6/1,6 | 24 | ATB | •• | 2/6/32,5 | 15 | 15 | 2 608 644 038 | 1 | 796040 | 1 | 28,30 |
| 184 | 20 | 2,6/1,6 | 40 | ATB | ••• | 2/6/32,5 | 10 | 15 | 2 608 644 039 | 1 | 796057 | 1 | 33,65 |
| 184 | 30 | 2,6/1,6 | 24 | ATB | •• | 2/7/42 | 15 | 15 | 2 608 644 041 | 1 | 796071 | 1 | 28,30 |
| 184 | 30 | 2,6/1,6 | 40 | ATB | ••• | 2/7/42 | 15 | 15 | 2 608 644 042 | 1 | 796088 | 1 | 33,65 |

Daire testereler (sunta kesmeler) için daire testere bıçakları

| Dış çap mm | Göbek çap mm | Kesme genişliği (b1) mm / gövde kalınlığı (b2) mm | Dış sayısı | Dış biçimi | Kesme sonucu | NL Çapı TKS | Talaş açısı ° w1 | Serbest açrı °w2 | Sipariş numarası | Ambalaj içeriği | EAN kodu 3165140... | Minimum Sipariş Adedi | Fiyat € |
|------------|--------------|---------------------------------------------------|------------|------------|--------------|---------------------------------------------------|------------------|------------------|------------------|-----------------|---------------------|-----------------------|---------|
| 190 | 20 | 2,6/ 1,6 | 24 | ATB | • • | 2/6/ 32,5 | 15 | 15 | 2 608 644 044 | 1 | 796101 | 1 | 30,16 |
| 190 | 30 | 2,6/ 1,6 | 24 | ATB | • • | 2/7/ 42 | 15 | 15 | 2 608 644 047 | 1 | 796132 | 1 | 30,16 |
| 190 | 30 | 2,6/ 1,6 | 40 | ATB | • • • | 2/7/ 42 | 10 | 15 | 2 608 644 048 | 1 | 796149 | 1 | 33,65 |
| 210 | 30 | 2,4/ 1,6 | 40 | ATB | • • • | 2/7/ 42 | 10 | 15 | 2 608 644 056 | 1 | 796224 | 1 | 35,39 |
| 210 | 30 | 2,8/ 1,8 | 30 | ATB | • • | 2/7/42 | 15 | 15 | 2 608 644 058 | 1 | 796248 | 1 | 33,65 |
| 210 | 30 | 2,8/ 1,8 | 40 | ATB | • • • | 2/7/42 | 10 | 15 | 2 608 644 059 | 1 | 796255 | 1 | 35,39 |
| 230 | 30 | 2,8/ 1,8 | 36 | ATB | • • • | 2/7/42 | 15 | 15 | 2 608 644 062 | 1 | 796286 | 1 | 36,29 |
| 230 | 30 | 2,8/ 1,8 | 48 | ATB | • • • • | 2/7/42 | 10 | 15 | 2 608 644 063 | 1 | 796293 | 1 | 47,88 |
| 235 | 30 | 2,8/ 1,8 | 36 | ATB | • • • | 2/7/42 | 15 | 15 | 2 608 644 064 | 1 | 796309 | 1 | 37,13 |
| 235 | 30 | 2,8/ 1,8 | 48 | ATB | • • • • | 2/7/42 | 10 | 15 | 2 608 644 065 | 1 | 796316 | 1 | 48,55 |
| 270 | 30 | 2,8/ 1,8 | 60 | ATB | • • • • | 2/7/42 2/9,5/ 46,5 2/9/46 2/10/ 60 | 10 | 15 | 2 608 644 070 | 1 | 796361 | 1 | 62,12 |
| 355 | 30 | 3,0/ 2,2 | 60 | ATB | • • • | 2/7/42 2/9,5/ 46,5 2/9/46 2/10/ 60 | 10 | 15 | 2 608 644 074 | 1 | 796408 | 1 | 80,54 |

Gönye kesme makineleri ve kayar gönye kesme makineleri için daire testere bıçakları



- Tüm ahşap türlerinde zahmetsiz ve temiz kesimler için,Uzun kullanım ömrü için Microteq dişleri,

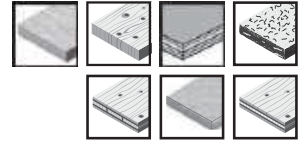

expert **Wood**

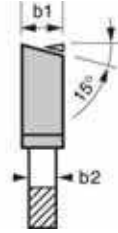
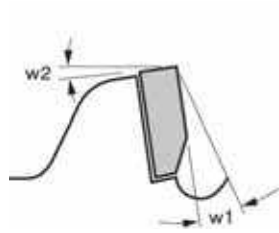

ATB

w1: Talaş açısı

w2: Serbest açısı

b1: Kesme genişliği

b2: Gövde kalınlığı

| Dış çap mm | Göbet çapı mm | Kesme genişliği (b1) mm / Gövde kalınlığı (b2) mm | Diş sayısı | Diş biçimi | Kesme sonucu | NL Çapı TK5 | Talaş açısı ° w1 | Serbest açısı ° w2 | Sipariş numarası | Ambalaj içeriği | EAN kodu 3165140,11 | Minimum Sipariş Adedi | Fiyat € |
|------------|---------------|---------------------------------------------------|------------|------------|--------------|---------------------------------------------------|------------------|--------------------|----------------------|-----------------|---------------------|-----------------------|---------|
| 210 | 30 | 2,4/1,8 | 48 | ATB | • • | 2/7/42 | -5 | 15 | 2 608 642 496 | 1 | 648219 | 1 | 36,07 |
| 216 | 30 | 2,4/1,8 | 40 | ATB | • • | 2/7/42 | -5 | 15 | 2 608 644 079 | 1 | 796453 | 1 | 29,82 |
| 216 | 30 | 2,4/1,8 | 48 | ATB | • • | 2/7/42 | -5 | 15 | 2 608 642 497 | 1 | 648226 | 1 | 38,51 |
| 250 | 30 | 2,4/1,8 | 60 | ATB | • • • | 2/7/42 2/9,5/ 46,5 2/9/46 2/10/ 60 | -5 | 15 | 2 608 642 498 | 1 | 648233 | 1 | 48,22 |
| 254 | 30 | 2,4/1,8 | 60 | ATB | • • • | 2/7/42 2/9,5/ 46,5 2/9/46 2/10/ 60 | -5 | 15 | 2 608 642 530 | 1 | 650120 | 1 | 48,22 |
| 260 | 30 | 2,4/1,8 | 60 | ATB | • • • | 2/7/42 2/9,5/ 46,5 2/9/46 2/10/ 60 | -5 | 15 | 2 608 644 082 | 1 | 796484 | 1 | 51,70 |
| 300 | 30 | 2,4/1,8 | 72 | ATB | • • • | 4/12/ 64; 2/9/55 | -5 | 15 | 2 608 642 499 | 1 | 648240 | 1 | 61,75 |
| 305 | 30 | 2,4/1,8 | 72 | ATB | • • • | 2/7/42 2/9,5/ 46,5 2/9/46 2/10/ 60 | -5 | 15 | 2 608 642 531 | 1 | 650137 | 1 | 61,75 |
| 315 | 30 | 2,4/1,8 | 72 | ATB | • • • • | 2/7/42 2/9,5/ 46,5 2/9/46 2/10/ 60 | -5 | 15 | 2 608 644 081 | 1 | 796477 | 1 | 65,24 |

Tezgahtipi daire testere için daire testere bıçakları



- Tüm ahşap türlerinde zahmetsiz ve temiz kesimler için, Uzun kullanım ömrü için Microteq dişleri,

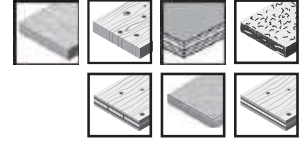

expert **Wood**

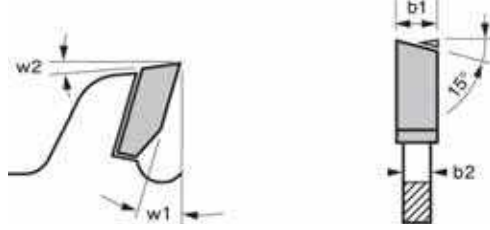

ATB

w1: Talaş açısı

w2: Serbest açı

b1: Kesme genişliği

b2: Gövde kalınlığı

| Dış çap mm | Göbek çapı mm | Kesme genişliği (b1) mm / gövde kalınlığı (b2) mm | Diş sayısı | Diş biçimi | Kesme sonucu | NL Çapı TKS | Talaş açısı ° w1 | Serbest açı ° w2 | Sipariş numarası | Ambalaj içeriği | EAN kodu 3165140... | Minimum Sipariş Adedi | Fiyat € |
|------------|---------------|---------------------------------------------------|------------|------------|--------------|---------------------------------------------------|------------------|------------------|----------------------|-----------------|---------------------|-----------------------|---------|
| 250 | 30 | 2,5/ 1,8 | 80 | ATB | •••• | 2/7/42 2/9,5/ 46,5 2/9/46 2/10/ 60 | 5 | 15 | 2 608 642 500 | 1 | 648257 | 1 | 51,01 |
| 300 | 30 | 2,5/ 1,8 | 100 | ATB | •••• | 2/7/42 2/9,5/ 46,5 2/9/46 2/10/ 60 | 5 | 15 | 2 608 642 501 | 1 | 648264 | 1 | 58,65 |
| 190 | 30 | 2,0/ 1,3 | 24 | ATB | •• | 2/7/42 | 15 | 15 | 2 608 644 083 | 1 | 796491 | 1 | 25,66 |
| 190 | 30 | 2,0/ 1,3 | 40 | ATB | ••• | 2/7/42 | 10 | 15 | 2 608 644 084 | 1 | 796507 | 1 | 27,75 |
| 190 | 30 | 2,0/ 1,3 | 48 | ATB | •••• | 2/7/42 | 5 | 15 | 2 608 644 085 | 1 | 796514 | 1 | 34,72 |
| 260 | 30 | 2,8/ 1,8 | 80 | ATB | •••• | 2/7/42 2/9,5/ 46,5 2/9/46 2/10/ 60 | 10 | 15 | 2 608 644 091 | 1 | 796576 | 1 | 53,82 |

Yatay/dikey format daire testereler ve tezgah tipi daire testereler için daire testere bıçakları

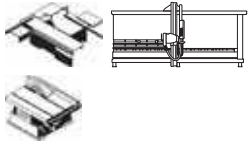

► Uzun ömür ve tüm ahşap türlerinde değişmeyen yüksek kesim kalitesi,

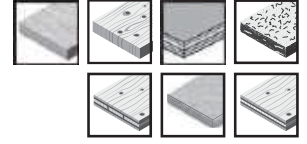

expert **Wood**

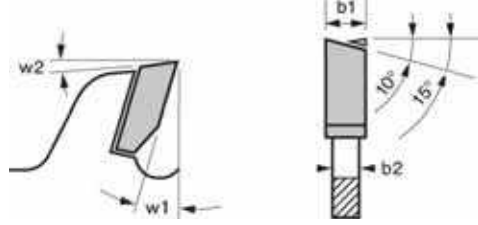

ATB

w1: Kavrama açısı

w2: Serbest açısı

b1: Kesme genişliği

b2: Gövde kalınlığı

| Dış çap mm | Göbek çap mm | Kesme genişliği (b1) mm / gövde kalınlığı (b2) mm | Dış sayısı | Dış biçimi | Kesme sonucu | NL Çapı TKS | Talaş açısı ° w1 | Serbest açısı ° w2 | Sipariş numarası | Ambalaj içeriği | EAN kodu 3168140... | Minimum Sipariş Adedi | Fiyat € |
|------------|--------------|---------------------------------------------------|------------|------------|--------------|---------------------------------------|------------------|--------------------|-----------------------|-----------------|---------------------|-----------------------|---------|
| 250 | 30 | 3,2/ 2,2 | 22 | ATB | • • | 2/7/42 2/9/ 46,4 2/10/ 60 | 20 | 15 | 2 608 642 502* | 1 | 648271 | 1 | 32,05 |
| 300 | 30 | 3,2/ 2,2 | 26 | ATB | • • | 2/7/42 2/9/ 46,4 2/10/ 60 | 20 | 15 | 2 608 642 503* | 1 | 648288 | 1 | 41,16 |
| 350 | 30 | 3,5/ 2,5 | 30 | ATB | • • | 2/7/42 2/9/ 46,4 2/10/ 60 | 20 | 15 | 2 608 642 504* | 1 | 648295 | 1 | 58,65 |
| 250 | 30 | 3,2/ 2,2 | 40 | ATB | • • | 2/7/42 2/9/ 46,4 2/10/ 60 | 15 | 15 | 2 608 642 505 | 1 | 648301 | 1 | 37,00 |
| 250 | 30 | 3,2/ 2,2 | 60 | ATB | • • • | 2/7/42 2/9/ 46,4 2/10/ 60 | 10 | 15 | 2 608 642 506 | 1 | 648318 | 1 | 43,35 |
| 250 | 30 | 3,2/ 2,2 | 80 | ATB | • • • • | 2/7/42 2/9/ 46,4 2/10/ 60 | 5 | 18 | 2 608 642 507 | 1 | 648325 | 1 | 52,80 |

* Biçici daire testere bıçakları

Yatay/dikey format daire testere ve tezgah tipi daire testere için daire testere bıçakları

| Dış çap mm | Göbek çap mm | Kesme genişliği (b1) mm / gövde kalınlığı (b2) mm | Dış sayısı | Dış biçimi | Kesme sonucu | NL Çapı TKS | Talaş açısı ° w1 | Serbest açılı ° w2 | Sipariş numarası | Ambalaj içeriği | EAN kodu 3165190... | Minimum Sipariş Adedi | Fiyat € |
|------------|--------------|---------------------------------------------------|------------|------------|--------------|---------------------------------------|------------------|--------------------|----------------------|-----------------|---------------------|-----------------------|---------|
| 300 | 30 | 3,2/ 2,2 | 48 | ATB | • • | 2/7/42 2/9/ 46,4 2/10/ 60 | 15 | 15 | 2 608 642 508 | 1 | 648332 | 1 | 47,61 |
| 300 | 30 | 3,2/ 2,2 | 60 | ATB | • • • | 2/7/42 2/9/ 46,4 2/10/ 60 | 10 | 15 | 2 608 642 509 | 1 | 648349 | 1 | 49,63 |
| 300 | 30 | 3,2/ 2,2 | 72 | ATB | • • • | 2/7/42 2/9/ 46,4 2/10/ 60 | 10 | 15 | 2 608 642 510 | 1 | 648356 | 1 | 55,55 |
| 300 | 30 | 3,2/ 2,2 | 96 | ATB | • • • • | 2/7/42 2/9/ 46,4 2/10/ 60 | 5 | 18 | 2 608 642 511 | 1 | 648363 | 1 | 61,41 |
| 350 | 30 | 3,5/ 2,5 | 54 | ATB | • • • | 2/7/42 2/9/ 46,4 2/10/ 60 | 15 | 15 | 2 608 642 512 | 1 | 648370 | 1 | 68,73 |
| 350 | 30 | 3,5/ 2,5 | 72 | ATB | • • • | 2/7/42 2/9/ 46,4 2/10/ 60 | 10 | 15 | 2 608 642 513 | 1 | 648387 | 1 | 76,01 |

* Biçici daire testere bıçakları

Daire testereler (sunta kesmeler) için daire testere bıçakları

- Özel diş tasarımı ve diş sırtının geniş desteği ile gerekli olan yüksek mukavemeti sağlar ve çivi ve beton artıkları gibi yabancı madde içeren inşaat kerestesini keser, Ahşap, sunta, akustik ve hafif inşaat panellerin ve gaz betonun kesimi için uygundur, Uzun kullanım ömrü için Microteq dişleri,



expert **ConstructWood**

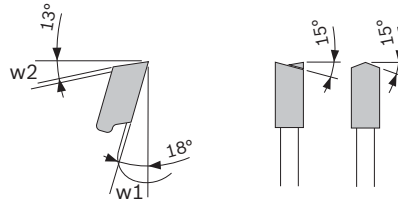

WZ+Pyramide
w1: Talaş açısı
w2: Serbest açısı

| Dış çap mm | Göbek çap mm | Kesme genişliği (b1) mm / gövde kalınlığı (b2) mm | Diş sayısı | Diş biçimini | Kesme sonucu | NL Çapı TKS | Talaş açısı ° w1 | Serbest açısı ° w2 | Sipariş numarası | Ambalaj içeriği | EAN kodu 3165140,, | Minimum Sipariş Adedi | Fiyat € |
|------------|--------------|---------------------------------------------------|------------|-----------------|--------------|--------------|------------------|--------------------|----------------------|-----------------|--------------------|-----------------------|---------|
| 165 | 20 | 2,0/ 1,3 | 24 | WZ+ Pyramide | • • | 2/6/ 32,5 | 18 | 13 | 2 608 644 137 | 1 | 797030 | 1 | 34,72 |
| 184 | 16 | 2,0/ 1,3 | 24 | WZ+ Pyramide | • • | 2/6/ 32,5 | 18 | 13 | 2 608 644 138 | 1 | 797047 | 1 | 38,18 |
| 190 | 30 | 2,0/ 1,3 | 24 | WZ+ Pyramide | • • | 2/7/ 42 | 18 | 13 | 2 608 644 139 | 1 | 797054 | 1 | 41,65 |
| 210 | 30 | 2,0/ 1,3 | 30 | WZ+ Pyramide | • • | 2/7/ 42 | 18 | 13 | 2 608 644 141 | 1 | 797078 | 1 | 45,11 |

Daire testereler (sunta kesmeler) için daire testere bıçakları



- Tek veya çift tarafı kaplanmış panel malzemelerinde, aşındırıcı ve ince kaplamalı veya cilalı panellerde temiz kesimler, Ahşap, sunta, akustik ve hafif inşaat panellerin ve gaz betonun kesimi için de uygundur, Uzun kullanım ömrü için Microteq dişleri,

expert Laminated Panel

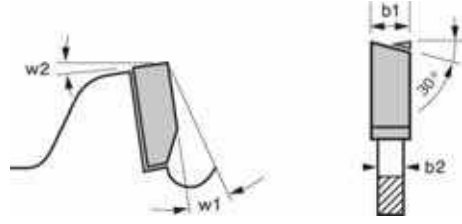

ATB

w1: Talaş açısı

w2: Serbest aç

b1: Kesme genişliği

b2: Gövde kalınlığı

| Dış çap mm | Göbek çap mm | Kesme genişliği (b1) mm / gövde kalınlığı (b2) mm | Diş sayısı | Diş biçimi | Kesme sonucu | NL Çapı TKS | Talaş açısı ° w1 | Serbest aç ° w2 | Sipariş numarası | Ambalaj içeriği | EAN kodu 3165140... | Minimum Sipariş Adedi | Fiyat € |
|------------|--------------|---------------------------------------------------|------------|------------|--------------|--------------|------------------|-----------------|----------------------|-----------------|---------------------|-----------------------|---------|
| 165 | 20 | 2,6/ 1,6 | 48 | ATB | ••••• | 2/6/ 32,5 | -5 | 15 | 2 608 644 128 | 1 | 796941 | 1 | 45,17 |
| 190 | 20 | 2,6/ 1,6 | 60 | ATB | ••••• | 2/6/ 32,5 | -5 | 15 | 2 608 644 129 | 1 | 796958 | 1 | 52,52 |
| 190 | 30 | 2,6/ 1,6 | 60 | ATB | ••••• | 2/7/ 42 | -5 | 15 | 2 608 644 130 | 1 | 796965 | 1 | 52,52 |

Yatay/dikey format daire testereler ve tezgah tipi daire testereler için daire testere bıçakları

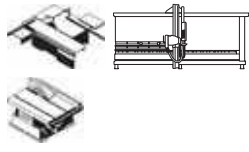

- Tek veya çift tarafı kaplamalı plaka malzemelerde uzun kullanım ömrü ve sabit kalan yüksek kesim kalitesi, DH: Daire dişli testerelerde çizici bıçak kullanılması gerekli değildir,

expert LaminatedPanel

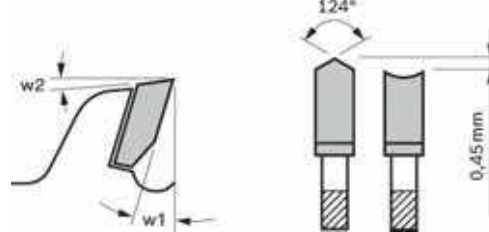

DH
w1: Kavrama açısı
w2: Serbest aç

| Dış Çap mm | Göbek çap mm | Kesme genişliği (b1) mm / Gövde kalınlığı (b2) mm | Diş sayısı | Diş biçimi | Kesme sonucu | NL Çapı TKS | Talaş açısı ° w1 | Serbest aç ° w2 | Sipariş numarası | Ambalaj içeriği | EAN kodu 3165140 ^{***} | Minimum Sipariş Adedi | Fiyat € |
|------------|--------------|---------------------------------------------------|------------|------------|--------------|---------------------------------------|------------------|-----------------|------------------|-----------------|---------------------------------|-----------------------|---------|
| 250 | 30 | 3,2/ 2,2 | 48 | DH | • • • | 2/7/42 2/9/ 46,4 2/10/ 60 | 10 | 15 | 2 608 642 514 | 1 | 648394 | 1 | 60,97 |
| 300 | 30 | 3,2/ 2,2 | 60 | DH | • • • | 2/7/42 2/9/ 46,4 2/10/ 60 | 10 | 15 | 2 608 642 515 | 1 | 648400 | 1 | 68,57 |

Yatay/dikey format daire testereler ve tezgah tipi daire testereler için daire testere bıçakları

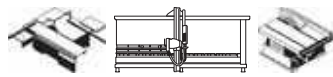

expert LaminatedPanel

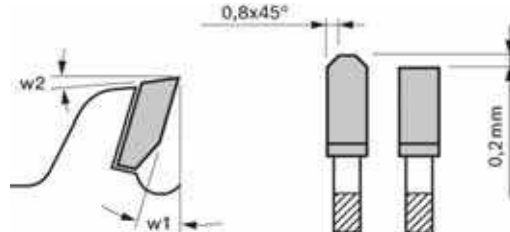

HLTCG
w1: Kavrama açısı
w2: Serbest aç

| Dış Çap mm | Göbek çap mm | Kesme genişliği (b1) mm / Gövde kalınlığı (b2) mm | Diş sayısı | Diş biçimi | Kesme sonucu | NL Çapı TKS | Talaş açısı ° w1 | Serbest aç ° w2 | Sipariş numarası | Ambalaj içeriği | EAN kodu 3165140 ^{***} | Minimum Sipariş Adedi | Fiyat € |
|------------|--------------|---------------------------------------------------|------------|------------|--------------|---------------------------------------|------------------|-----------------|------------------|-----------------|---------------------------------|-----------------------|---------|
| 250 | 30 | 3,2/ 2,2 | 80 | HLTCG | • • • • | 2/7/42 2/9/ 46,4 2/10/ 60 | 5 | 18 | 2 608 642 516 | 1 | 648417 | 1 | 55,44 |
| 300 | 30 | 3,2/ 2,2 | 96 | HLTCG | • • • • | 2/7/42 2/9/ 46,4 2/10/ 60 | 5 | 18 | 2 608 642 517 | 1 | 648424 | 1 | 60,90 |
| 350 | 30 | 3,5/ 2,5 | 108 | HLTCG | • • • • | 2/7/42 2/9/ 46,4 2/10/ 60 | 5 | 18 | 2 608 642 518 | 1 | 648431 | 1 | 94,15 |

Daire testereler (sunta kesmeler) için daire testere bıçakları

- Yüksek basınçlı laminat panellerin temiz kesimi için, Trespa® panellerin kesimi için uygundur, Uzun kullanım ömrü için Microteq dişleri,

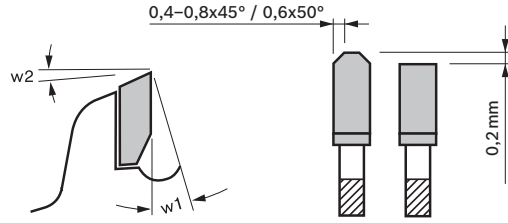
expert  HighPressureLaminate

HLTCG

w1: Talaş açısı

w2: Serbest aç

| Dış çap mm | Göbek çap mm | Kesme genişliği (b1) mm / Gövde kalınlığı (b2) mm | Diş sayısı | Diş biçimi | Kesme sonucu | NL Çapı TKS | Talaş açısı ° w1 | Serbest aç ° w2 | Sipariş numarası | Ambalaj içeriği | EAN kodu 3165140... | Minimum Sipariş Adedi | Fiyat € |
|------------|--------------|---------------------------------------------------|------------|------------|--------------|-------------|------------------|-----------------|----------------------|-----------------|---------------------|-----------------------|---------|
| 165 | 20 | 2,6/1,6 | 48 | HLTCG | ••••• | 2/6/32,5 | 0 | 17 | 2 608 644 133 | 1 | 796996 | 1 | 44,79 |
| 190 | 20 | 2,6/1,6 | 56 | HLTCG | ••••• | 2/6/32,5 | 0 | 17 | 2 608 644 134 | 1 | 797009 | 1 | 52,06 |
| 190 | 30 | 2,6/1,6 | 56 | HLTCG | ••••• | 2/7/42 | 0 | 17 | 2 608 644 135 | 1 | 797016 | 1 | 52,06 |

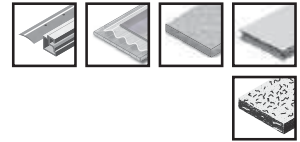
Gönye kesme makineleri ve kayar gönye kesme makineleri için daire testere bıçakları

- Demir içermeyen metallerde, alüminyumda, plastikte, epoksida ve ahşapta mükemmel sonuçlar için,

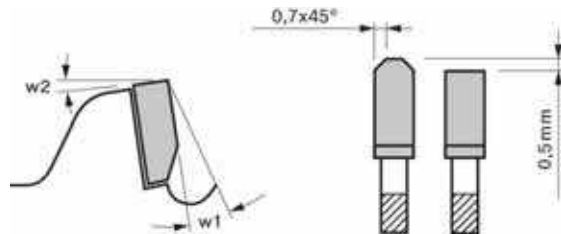
expert  MultiMaterial

TCG

w1: Kavrama açısı

w2: Serbest aç

| | | | | | | | | | | | | | |
|-----|----|---------|----|-----|-------|----|---|---|----------------------|---|--------|---|-------|
| 210 | 30 | 2,4/1,8 | 54 | TCG | ••• | -5 | - | - | 2 608 642 492 | 1 | 648172 | 1 | 35,74 |
| 216 | 30 | 2,4/1,8 | 64 | TCG | ••• | -5 | - | - | 2 608 642 493 | 1 | 648189 | 1 | 39,57 |
| 250 | 30 | 2,4/1,8 | 80 | TCG | ••••• | -5 | - | - | 2 608 642 494 | 1 | 648196 | 1 | 47,18 |
| 254 | 30 | 2,4/1,8 | 80 | TCG | ••••• | -5 | - | - | 2 608 642 528 | 1 | 650106 | 1 | 47,18 |
| 300 | 30 | 2,4/1,8 | 96 | TCG | ••••• | -5 | - | - | 2 608 642 495 | 1 | 648202 | 1 | 58,98 |
| 305 | 30 | 2,4/1,8 | 96 | TCG | ••••• | -5 | - | - | 2 608 642 529 | 1 | 650113 | 1 | 58,98 |

Daire testereler (sunta kesmeler) için daire testere bıçakları

- Alüminyum gibi demir içermeyen metallerin temiz kesimi için, Plastik ve Epoxy kesimi için de uygundur, işlenmemiş sunta, akustik, hafif inşaat, tek ya da çift taraf kaplanmış taşlama panel ve lif dokumalı malzemeleri (örneğin MDF- ya da OSB-panelleri), Uzun kullanım ömrü için Microteq dişleri,
- 2 607 001 409 universal kesme yağının kullanılması alüminyum benzeri metallerde çalışma ömrünü arttırır,

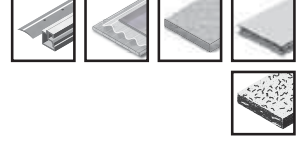

expert **Aluminium**

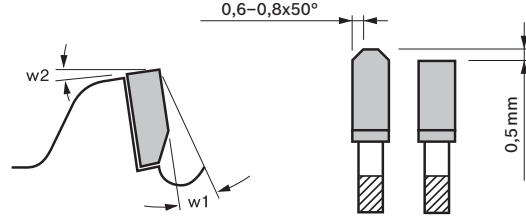

HLTCG

w1: Talaş açısı

w2: Serbest aç

| Dış çap mm | Göbet çap mm | Kesme genişliği (b1) mm / gövde kalınlığı (b2) mm | Diş sayısı | Diş biçimi | Kesme sonucu | NL Çapı TKs | Talaş açısı ° w1 | Serbest aç ° w2 | Sipariş numarası | Ambalaj içeriği | EAN kodu 3165140,, | Minimum Sipariş Adedi | Fiyat € |
|------------|--------------|---------------------------------------------------|------------|------------|--------------|--------------|------------------|-----------------|----------------------|-----------------|--------------------|-----------------------|---------|
| 165 | 20 | 2,6/ 1,6 | 52 | HLTCG | •••• | 2/6/ 32,5 | -5 | 15 | 2 608 644 095 | 1 | 796613 | 1 | 35,01 |
| 165 | 30 | 2,6/ 1,6 | 52 | HLTCG | •••• | 2/7/ 42 | -5 | 15 | 2 608 644 096 | 1 | 796620 | 1 | 35,01 |
| 184 | 16 | 2,6/ 1,6 | 48 | HLTCG | •••• | 2/6/ 32,5 | -5 | 15 | 2 608 644 098 | 1 | 796644 | 1 | 36,05 |
| 184 | 20 | 2,6/ 1,6 | 56 | HLTCG | •••• | 2/6/ 32,5 | -5 | 15 | 2 608 644 099 | 1 | 796651 | 1 | 37,44 |
| 184 | 30 | 2,6/ 1,6 | 56 | HLTCG | •••• | 2/7/ 42 | -5 | 15 | 2 608 644 100 | 1 | 796668 | 1 | 37,44 |
| 190 | 20 | 2,6/ 1,6 | 56 | HLTCG | •••• | 2/6/ 32,5 | -5 | 15 | 2 608 644 101 | 1 | 796675 | 1 | 38,18 |
| 190 | 30 | 2,6/ 1,6 | 56 | HLTCG | •••• | 2/7/ 42 | -5 | 15 | 2 608 644 102 | 1 | 796682 | 1 | 38,18 |
| 210 | 30 | 2,8/ 1,8 | 72 | HLTCG | •••• | 2/7/ 42 | -5 | 15 | 2 608 644 105 | 1 | 796712 | 1 | 40,25 |
| 235 | 30 | 2,6/ 1,8 | 80 | HLTCG | •••• | 2/7/ 42 | -5 | 15 | 2 608 644 107 | 1 | 796736 | 1 | 43,74 |

Gönye kesme makineleri ve raylı gönye kesme makineleri için daire testere bıçakları

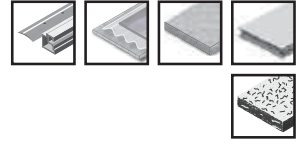

- ▶ Alüminyum gibi demir içermeyen metallerin temiz kesimi için, Plastik ve Epoxy kesimi için de uygundur, işlenmemiş sunta, akustik, hafif inşaat, tek ya da çift taraf kaplanmış taşlama panel malzemeleri ve lif dokumalı malzemeler (örneğin MDF- ya da OSB-panelleri), Uzun kullanım ömrü için Microteq dişleri,
- ▶ 2 607 001 409 universal kesme yağıının kullanılması alüminyum benzeri metallerde çalışma ömrünü arttırır,

expert **Aluminium**

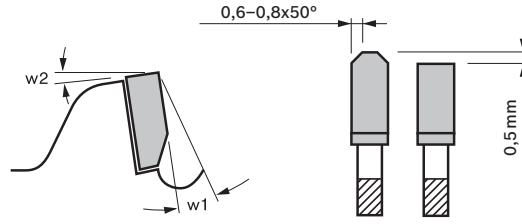

HLTCG
w1: Talaş açısı
w2: Serbest açısı

| Dış çap mm | Göbek çapı mm | Kesme genişliği (b1) mm / gövde kalınlığı (b2) mm | Diş sayısı | Diş biçimi | Kesme sonucu | NL Çapı TKS | Talaş açısı ° w1 | Serbest açısı ° w2 | Sipariş numarası | Ambalaj içeriği | EAN kodu 3165140... | Minimum Sipariş Adedi | Fiyat € |
|------------|---------------|---------------------------------------------------|------------|------------|--------------|---------------------------------------------------|------------------|--------------------|----------------------|-----------------|---------------------|-----------------------|---------|
| 210 | 30 | 2,6/ 1,8 | 54 | HLTCG | • • • | 2/7/42 2/9,5/ 46,5 2/9/46 2/10/ 60 | -5 | 15 | 2 608 644 109 | 1 | 796750 | 1 | 41,28 |
| 216 | 30 | 2,6/ 1,8 | 64 | HLTCG | • • • | 2/7/42 2/9,5/ 46,5 2/9/46 2/10/ 60 | -5 | 15 | 2 608 644 110 | 1 | 796767 | 1 | 48,02 |
| 250 | 30 | 2,8/ 2,0 | 80 | HLTCG | • • • | 2/7/42 2/9,5/ 46,5 2/9/46 2/10/ 60 | -5 | 15 | 2 608 644 111 | 1 | 796774 | 1 | 58,12 |
| 254 | 30 | 2,8/ 2,0 | 80 | HLTCG | • • • • | 2/7/42 2/9,5/ 46,5 2/9/46 2/10/ 60 | -5 | 15 | 2 608 644 112 | 1 | 796781 | 1 | 58,12 |
| 260 | 30 | 2,8/ 2,0 | 80 | HLTCG | • • • • | 2/7/42 2/9,5/ 46,5 2/9/46 2/10/ 60 | -5 | 15 | 2 608 644 113 | 1 | 796798 | 1 | 59,48 |
| 300 | 30 | 2,8/ 2,0 | 96 | HLTCG | • • • • | 2/7/42 2/9,5/ 46,5 2/9/46 2/10/ 60 | -5 | 15 | 2 608 644 114 | 1 | 796804 | 1 | 65,13 |
| 305 | 30 | 2,8/ 2,0 | 96 | HLTCG | • • • • | 2/7/42 2/9,5/ 46,5 2/9/46 2/10/ 60 | -5 | 15 | 2 608 644 115 | 1 | 796811 | 1 | 65,13 |
| 315 | 30 | 2,8/ 2,2 | 96 | HLTCG | • • • • | 2/7/42 2/9,5/ 46,5 2/9/46 2/10/ 60 | -5 | 15 | 2 608 644 116 | 1 | 796828 | 1 | 65,13 |

Tezgah tipi daire testereler için daire testere bıçakları



- ▶ Alüminyum gibi demir içermeyen metallerin temiz kesimi için, Plastik ve Epoxy kesimi için de uygundur, işlenmemiş sunta, akustik, hafif inşaat, tek ya da çift taraf kaplanmış taşlama panel malzemeleri ve lif dokumalı malzemeler (örneğin MDF- ya da OSB-panelleri), Uzun kullanım ömrü için Microteq dişleri,
- ▶ 2 607 001 409 üniversal kesme yağının kullanılması alüminyum benzeri metallerde çalışma ömrünü arttırır,

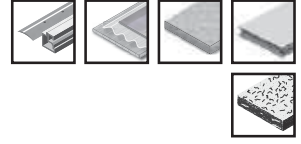

expert **Aluminium**

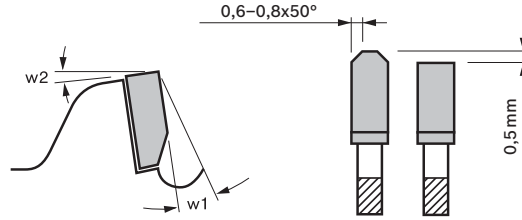

HLTCG
w1: Talaş açısı
w2: Serbest aç

| Dış çap mm | Göbek çap mm | Kesme genişliği (b1) mm / gövde kalınlığı (b2) mm | Diş sayısı | Diş biçimi | Kesme sonucu | NL Çapı TK5 | Talaş açısı ° w1 | Serbest aç ° w2 | Sipariş numarası | Ambalaj içeriği | EAN kodu 3165140,, | Minimum Sipariş Adedi | Fiyat € |
|------------|--------------|---------------------------------------------------|------------|------------|--------------|---------------------------------------------------|------------------|-----------------|----------------------|-----------------|--------------------|-----------------------|---------|
| 250 | 30 | 2,8/ 2,0 | 68 | HLTCG | •••• | 2/7/42 2/9,5/ 46,5 2/9/46 2/10/ 60 | -5 | 15 | 2 608 644 119 | 1 | 796859 | 1 | 52,87 |

expert **for Steel**

Sert metalde temiz kesimler*

*Paslanmaz çelik kesimi için uygun değildir, Paslanmaz çelik için **Expert for StainlessSteel** ürünümüzü kullanabilirsiniz,

long
LIFE

Uzun
Ömür

clean
CUT

Temiz
Kesim

Lock Technology
Kilit Teknolojisi



Kesici diş ile bıçak gövdesinin mükemmel şekilde bağlanmasını sağlar, Böylece istenmeyen diş kopmaları yaşanmaz, Ekseriyetle uzun diş kullanım ömrü, ultra yoğun ve sık tungsten karpit, titanyum karpit ve özel bileşen eklenmiş alaşımın sonucudur,



ProteQtion Kaplama
Sürtünme Engelleyici (PTFE)

Bıçağı korozyona karşı korur, Kesim sırasında bıçağın ısınmasını engeller,



Vibration Control
Titreşim Kontrolü

Özel tasarlanmış anti-titreşim yarıkları, rahat, sessiz ve titreşimsiz kesim sağlar,



Kaba kesim

Çelik profiller, borular, köşebent demirler, saclar ve kablo kanalları için ideal



Çok hassas kesim

Çelik profiller, borular, köşebent demirler, saclar ve kablo kanalları için ideal



Hassas kesim

Çelik profiller, borular, köşebent demirler, saclar ve kablo kanalları için ideal

Elle kumandalı metal kuru kesim testereleri (Hand Dry Cutter) için Expert for Steel



expert for Steel

- ▶ Ünlversal kesme yağı 2 607 001 409'un kullanımı metal kesimlerinde dayanım süresini birkaç kat daha artırır,
- ▶ Devir sayılarına mutlaka uyulması gerekmektedir,
- ▶ Flex taşları ile kullanılan metal profil kesme makinelerinde kesinlikle kullanılmamalıdır,
- ▶ Paslanmaz çelik kesimi için uygun değildir, Paslanmaz çelik için Expert for StainlessSteel ürünümüzü kullanabilirsiniz,

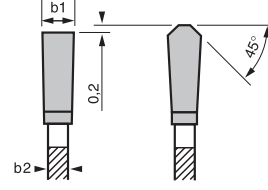
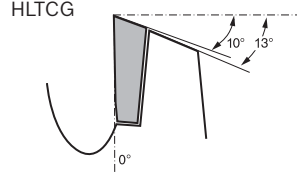

b1: Kesme genişliği
b2: Gövde kalınlığı

| Dış Çap mm | Göbek çapı mm | Kesme genişliği (b1) mm/ gövde kalınlığı (b2) mm | Dış sayısı | Devir sayısı (devir/dk) | Dış biçimi | Kesme sonucu | Sipariş numarası | Ambalaj içeriği | EAN kodu 3165140 | Minimum Sipariş Adedi | Fiyat € |
|------------|---------------|-----------------------------------------------------|------------|-------------------------|------------|--------------|------------------|-----------------|---------------------|--------------------------|---------|
| 160 | 20 | 2,0/1,6 | 30 | 3200 | HLTCG | •• | 2 608 643 054 | 1 | 737678 | 1 | 41,00 |
| 184 | 20 | 2,0/1,6 | 48 | 3000 | HLTCG | ••• | 2 608 643 055 | 1 | 737685 | 1 | 51,62 |
| 190 | 20 | 2,0/1,6 | 40 | 2600 | HLTCG | ••• | 2 608 643 056 | 1 | 737692 | 1 | 49,06 |
| 210 | 30 | 2,0/1,6 | 48 | 2300 | HLTCG | ••• | 2 608 643 057 | 1 | 737708 | 1 | 53,52 |
| 230 | 25,4 | 2,0/1,6 | 48 | 2100 | HLTCG | ••• | 2 608 643 058 | 1 | 737715 | 1 | 57,13 |

Gönye kesme makineleri (Mitre Dry Cutter) için Expert for Steel

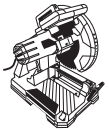

expert for Steel

- ▶ Devir sayılarına mutlaka uyulması gerekmektedir,
- ▶ Flex taşları ile kullanılan metal profil kesme makinelerinde kesinlikle kullanılmamalıdır,
- ▶ Paslanmaz çelik kesimi için uygun değildir, Paslanmaz çelik için Expert for StainlessSteel ürünümüzü kullanabilirsiniz,

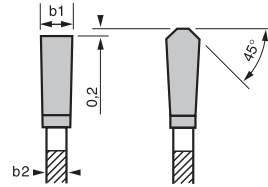
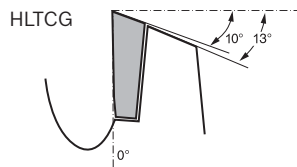

b1: Kesme genişliği
b2: Gövde kalınlığı

| | | | | | | | | | | | |
|-----|------|---------|----|------|-------|------|---------------|---|--------|---|--------|
| 254 | 25,4 | 2,6/2,2 | 60 | 1900 | HLTCG | •••• | 2 608 643 059 | 1 | 737722 | 1 | 88,81 |
| 305 | 25,4 | 2,6/2,2 | 60 | 1800 | HLTCG | •••• | 2 608 643 060 | 1 | 737739 | 1 | 96,16 |
| 305 | 25,4 | 2,6/2,2 | 80 | 1800 | HLTCG | •••• | 2 608 643 061 | 1 | 737746 | 1 | 105,59 |
| 355 | 25,4 | 2,6/2,2 | 80 | 1600 | HLTCG | •••• | 2 608 643 062 | 1 | 737753 | 1 | 122,19 |
| 355 | 25,4 | 2,6/2,2 | 90 | 1600 | HLTCG | •••• | 2 608 643 063 | 1 | 737760 | 1 | 131,20 |

Elle kumandalı metal kuru kesim testereleri (Hand Dry Cutter) için Expert for Stainless Steel

- ▶ resisteQ dayanıklı dişleri sayesinde paslanmaz çelik kesimine uygundur,
- ▶ Ünsersal kesme yağı 2 607 001 409'un kullanımı metal kesimlerinde dayanım süresini birkaç kat daha artırır,
- ▶ Devir sayılarına mutlaka uyulması gerekmektedir,
- ▶ Flex taşları ile kullanılan metal profil kesme makinelerinde kesinlikle kullanılmamalıdır,

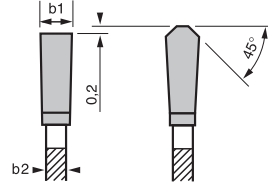
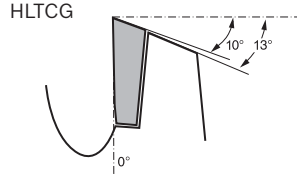
expert for StainlessSteel

b1: Kesme genişliği
b2: Gövde kalınlığı

| Dış çap mm | Göbek çapı mm | Kesme genişliği (b1) mm/ gövde kalınlığı (b2) mm | Diş sayısı | Devir sayısı (devir/dk) | Diş biçimi | Kesme sonucu | Sipariş numarası | Ambalaj içeriği | EAN kodu 3165140,,, | Minimum Sipariş Adedi | Fiyat € |
|------------|---------------|-----------------------------------------------------|------------|-------------------------|------------|--------------|------------------|-----------------|------------------------|--------------------------|---------|
| 185 | 20 | 1,9/1,6 | 36 | 4100 | HLTCG | ••• | 2 608 644 289 | 1 | 839914 | 1 | 77,49 |
| 192 | 20 | 1,9/1,6 | 38 | 3900 | HLTCG | ••• | 2 608 644 288 | 1 | 839921 | 1 | 71,35 |
| 230 | 25,4 | 1,9/1,6 | 46 | 3300 | HLTCG | ••• | 2 608 644 287 | 1 | 839938 | 1 | 83,11 |

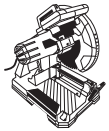
Gönye kesme makineleri (Mitre Dry Cutter) için Expert for Stainless Steel**expert for StainlessSteel**

| | | | | | | | | | | | |
|-----|------|---------|----|------|-------|------|---------------|---|--------|---|--------|
| 255 | 25,4 | 2,5/2,2 | 50 | 2900 | HLTCG | •••• | 2 608 644 286 | 1 | 839945 | 1 | 129,22 |
| 305 | 25,4 | 2,5/2,2 | 60 | 2500 | HLTCG | •••• | 2 608 644 285 | 1 | 839952 | 1 | 144,28 |
| 305 | 25,4 | 2,5/2,2 | 80 | 2500 | HLTCG | •••• | 2 608 644 284 | 1 | 839969 | 1 | 158,38 |
| 355 | 25,4 | 2,5/2,2 | 70 | 2100 | HLTCG | •••• | 2 608 644 283 | 1 | 839976 | 1 | 177,77 |
| 355 | 25,4 | 2,5/2,2 | 90 | 2100 | HLTCG | •••• | 2 608 644 282 | 1 | 839983 | 1 | 190,84 |

Daire testere (sunta kesmeler) için daire testere bıçakları

- Çelik levhalı sandviç panelleri (tek ya da çift taraf kaplamalı),
Uzun kullanım ömrü için Microteq dişleri,

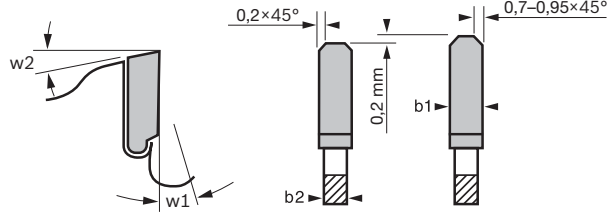
expert **SandwichPanel**

HLTCG

w1: Talaş açısı

w2: Serbest aç

b1: Kesme genişliği

b2: Gövde kalınlığı

| Dış çap mm | Göbet çap mm | Kesme genişliği (b1) mm / Gövde kalınlığı (b2) mm | Diş sayısı | Diş biçimi | Kesme sonucu | NL Çapı TKs | Talaş açısı ° w1 | Serbest aç ° w2 | Sipariş numarası | Ambalaj içeriği | EAN kodu 3165140,11 | Minimum Sipariş Adedi | Fiyat € |
|------------|--------------|---------------------------------------------------|------------|------------|--------------|--------------|------------------|-----------------|----------------------|-----------------|---------------------|-----------------------|---------|
| 165 | 20 | 2,0/ 1,6 | 30 | MTCG | • • • | 2/6/ 32,5 | 0 | 12 | 2 608 644 366 | 1 | 881166 | 1 | 43,68 |
| 190 | 30 | 2,0/ 1,6 | 36 | MTCG | • • • | 2/7/ 42 | 0 | 12 | 2 608 644 367 | 1 | 881074 | 1 | 50,80 |
| 210 | 30 | 2,4/ 2,0 | 36 | HLTCG | • • • | 2/7/ 42 | 0 | 10 | 2 608 644 142 | 1 | 797085 | 1 | 62,48 |
| 235 | 30 | 2,2/ 1,8 | 50 | HLTCG | • • • • | 2/7/ 42 | 0 | 10 | 2 608 644 143 | 1 | 797092 | 1 | 72,92 |
| 270 | 30 | 2,4/ 2,0 | 60 | HLTCG | • • • • | 2/7/ 42 | 0 | 10 | 2 608 644 145 | 1 | 797115 | 1 | 117,55 |
| 330 | 30 | 2,6/ 2,2 | 54 | HLTCG | • • • | 2/7/ 42 | 0 | 10 | 2 608 644 146 | 1 | 797122 | 1 | 151,07 |
| 350 | 30 | 2,9/ 2,5 | 60 | HLTCG | • • • | 2/7/ 42 | 0 | 10 | 2 608 644 165 | 1 | 799539 | 1 | 151,21 |
| 355 | 30 | 2,6/ 2,2 | 80 | HLTCG | • • • • | 2/7/ 42 | 0 | 10 | 2 608 644 147 | 1 | 797139 | 1 | 161,35 |
| 450 | 30 | 3,4/ 3,0 | 86 | HLTCG | • • • • | 2/7/ 42 | 0 | 10 | 2 608 644 148 | 1 | 797146 | 1 | 168,04 |

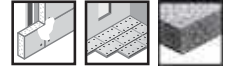
Daire testere (sunta kesmeler) için daire testere bıçakları

- Lifli çimento ve alçıpan kesimleri için, Eternit® ile uyumlu,
Çok uzun kullanım ömrü için poli kristal elmas dişleri,

expert **FiberCement**

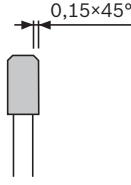
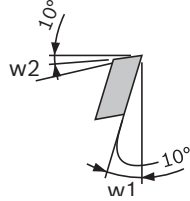

TCG

w1: Talaş açısı

w2: Serbest açısı

| Dış çap mm | Göbek çap mm | Kesme genişliği (b1) mm / gövde kalınlığı (b2) mm | Diş sayısı | Diş biçimi | Kesme sonucu | NL Çapı TKS | Talaş açısı ° w1 | Serbest açısı ° w2 | Sipariş numarası | Ambalaj içeriği | EAN kodu 3165140... | Minimum Sipariş Adedi | Fiyat € |
|------------|--------------|---------------------------------------------------|------------|------------|--------------|--------------|------------------|--------------------|----------------------|-----------------|---------------------|-----------------------|---------|
| 165 | 20 | 2,2/ 1,6 | 4 | TCG | •• | 2/6/ 32,5 | 10 | 10 | 2 608 644 122 | 1 | 796880 | 1 | 60,75 |
| 184 | 30 | 2,2/ 1,6 | 4 | TCG | •• | 2/7/ 42 | 10 | 10 | 2 608 644 344 | 1 | 880947 | 1 | 70,56 |
| 190 | 20 | 2,2/ 1,6 | 4 | TCG | •• | 2/6/ 32,5 | 10 | 10 | 2 608 644 124 | 1 | 796903 | 1 | 72,92 |
| 190 | 30 | 2,2/ 1,6 | 4 | TCG | •• | 2/7/ 42 | 10 | 10 | 2 608 644 125 | 1 | 796910 | 1 | 72,92 |

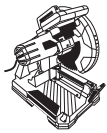
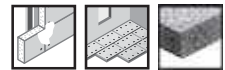
Gönye kesme makineleri (Mitre Dry Cutter) için Expert for Stainless Steel

- Lifli çimento ve alçıpan kesimleri için, Eternit® ile uyumlu,
Çok uzun kullanım ömrü için poli kristal elmas dişleri,

expert **FiberCement**



| | | | | | | | | | | | | | |
|-----|----|-------------|---|-----|----|------------|----|----|----------------------|---|--------|---|--------|
| 300 | 30 | 2,4/ 1,8 | 8 | TCG | •• | 2/7/ 42 | 10 | 10 | 2 608 644 352 | 1 | 796910 | 1 | 120,98 |
|-----|----|-------------|---|-----|----|------------|----|----|----------------------|---|--------|---|--------|

Akülü daire testere bıçakları

Daldırmaya uygun ve elle kumanda edilen daire testere için daire testere bıçakları



- Geliştirilmiş diş yapısı ve inceltilmiş gövde yapısı akü ömrünü iki kat uzatırken, çok daha rahat bir kesim yapmanızı sağlar.



expert **Wood**



| Dış çap mm | Göbek çapı mm | Kesme genişliği (b1) mm/ gövde kalınlığı (b2) mm | Dış sayısı | Dış biçimi | Kesme sonucu | NL Çapı TKS | Sipariş numarası | Ambalaj içeriği | EAN kodu 3165140, | Minimum Sipariş Adedi | Fiyat € |
|------------|---------------|-----------------------------------------------------|------------|------------|--------------|-------------|------------------|-----------------|----------------------|--------------------------|---------|
| 160 | 20 | 1,5/1,0 | 24 | ATB | .. | - | 2 608 644 503 | 1 | 957335 | 1 | 24,41 |
| 160 | 20 | 1,5/1,0 | 36 | ATB | ... | - | 2 608 644 504 | 1 | 957342 | 1 | 27,31 |
| 165 | 20 | 1,5/1,0 | 24 | ATB | .. | - | 2 608 644 507 | 1 | 957373 | 1 | 25,31 |
| 165 | 20 | 1,5/1,0 | 36 | ATB | ... | - | 2 608 644 508 | 1 | 957380 | 1 | 27,99 |

Gönye kesme makineleri ve kayar gönye kesme makineleri için daire testere bıçakları



- Geliştirilmiş diş yapısı ve inceltilmiş gövde yapısı akü ömrünü iki kat uzatırken, çok daha rahat bir kesim yapmanızı sağlar.



expert **Wood**



| Dış çap mm | Göbek çapı mm | Kesme genişliği (b1) mm/ gövde kalınlığı (b2) mm | Dış sayısı | Dış biçimi | Kesme sonucu | NL Çapı TKS | Sipariş numarası | Ambalaj içeriği | EAN kodu 3165140, | Minimum Sipariş Adedi | Fiyat € |
|------------|---------------|-----------------------------------------------------|------------|------------|--------------|-------------|------------------|-----------------|----------------------|--------------------------|---------|
| 216 | 30 | 1,7/1,2 | 24 | ATB | .. | - | 2 608 644 518 | 1 | 957489 | 1 | 38,95 |
| 216 | 30 | 1,7/1,2 | 48 | ATB | ... | - | 2 608 644 519 | 1 | 957496 | 1 | 45,29 |

►YENİ!

►YENİ!



Ahşapta en iyi performans



Kullanım ömrü, kesme hızı ve hassasiyet konularında Optiline Wood'un kolay kolay bileği bükülemez, Tüm standart ahşap işleme uygulamalarında hassas ve kaliteli kesim için idealdir, Hem iç mekan tadilatında hem de şantiyede, Yumuşak, sert, sıkıştırılmış ve katmanlı ahşap ile kontrplak, marangoz plakaları ve MDF plakalar en hassas bir şekilde kesilir, Bu ikna edici kesim sonuçlarını sağlayan üstün nitelikli sert metalden yapılmış değişken dişlerdir, Optiline Wood daire testere bıçakları, daire testereler, gönye kesme makineleri ve tezgah tipi daire testereler için mevcuttur

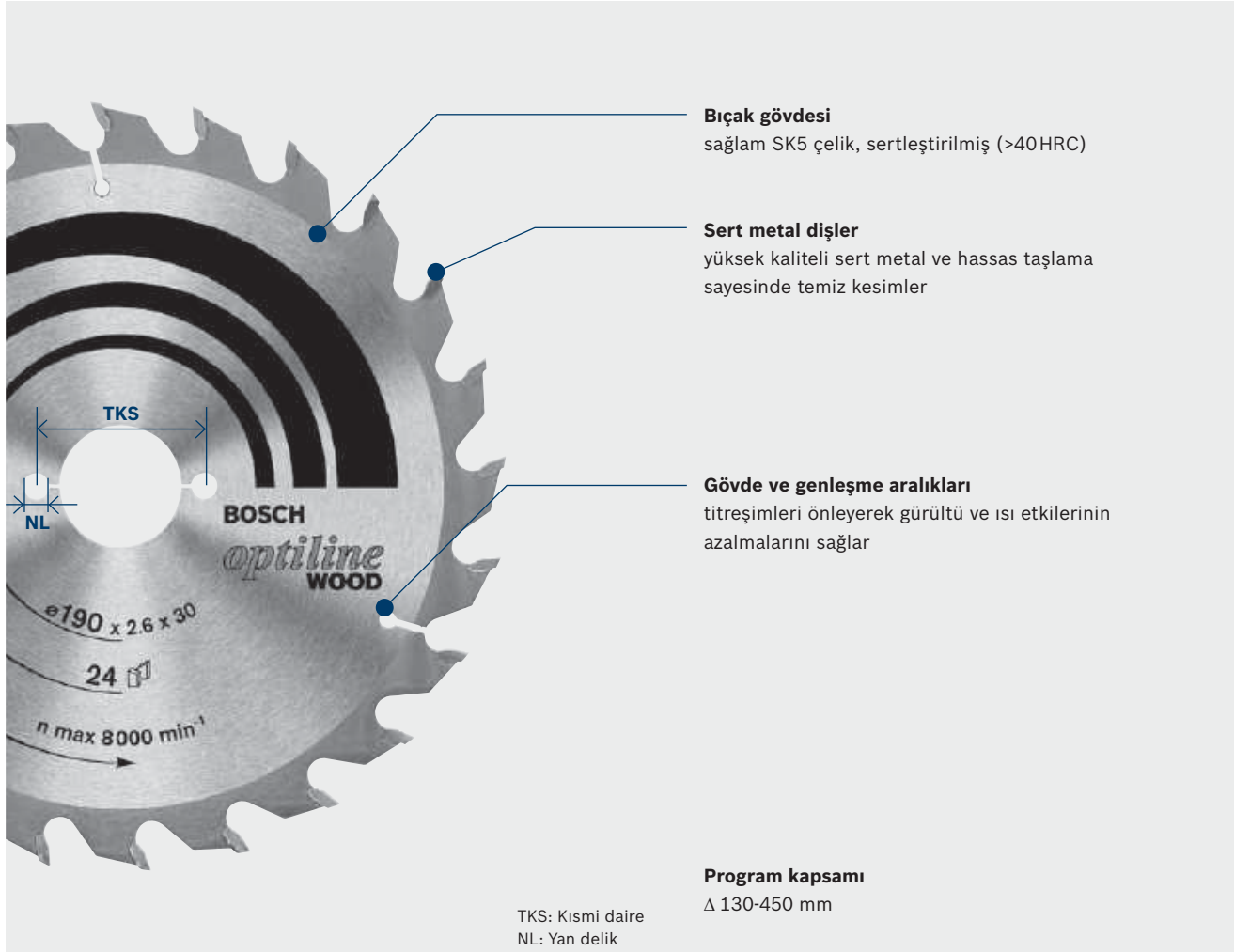

Çok kaba kesim

Yumuşak ahşap, sert ahşap, ham sunta, beton kalıbı tahtalarının uzunlamasına ve enlemesine hızlı kesimi



Kaba kesim

Yumuşak ahşap, sert ahşap, ham sunta, beton kalıbı tahtaları ve kontrplakların uzunlamasına ve enlemesine kesimi



Hassas kesim

Yumuşak ahşap, sert ahşap, kontrplak, ahşap plakalar, tek tarafı kaplamalı sunta levhalar, parke vb, malzemelerdeki enine kesimler



Çok hassas kesim

Yumuşak ahşap, sert ahşap, kontrplak, ahşap plaka, parke, elyafli malzeme, MDF vb, malzemelerdeki enine kesimler

Daire testereler (Sunta kesmeler) için Optiline Wood



► Bütün ahşap türlerinde kaliteli kesimler için hassas bıçak.

Optiline
WOOD



ATB

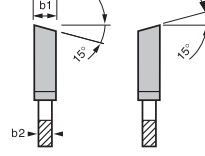
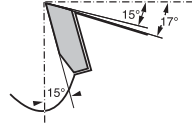

b1: Kesme genişliği
b2: Gövde kalınlığı

| Dış çapı mm | Göbek çapı mm | Redüktör halkalı delik mm | Kesme genişliği (b1) mm/ gövde kalınlığı (b2) mm | Dış sayısı | Kesme sonucu | Dış biçimi | NL çapı TKS | Sipariş numarası | Ambalaj içeriği | EAN kodu 3165140,, | Minimum Sipariş Adedi | Fiyat € |
|-------------|---------------|---------------------------|-----------------------------------------------------|------------|--------------|------------|-------------|----------------------|-----------------|-----------------------|--------------------------|---------|
| 130 | 20 | 16 | 2,4/1,4 | 20 | •• | ATB | - | 2 608 640 582 | 1 | 193764 | 1 | 9,97 |
| 130 | 20 | 16 | 2,6/1,6 | 30 | ••• | ATB | - | 2 608 640 583 | 1 | 193771 | 1 | 11,68 |
| 160 | 20 | 16 | 2,6/1,6 | 24 | •• | ATB | 6/32 | 2 608 640 596 | 1 | 193900 | 1 | 11,79 |
| 160 | 20 | 16 | 2,6/1,6 | 36 | ••• | ATB | 6/32 | 2 608 640 597 | 1 | 193917 | 1 | 14,18 |
| 165 | 30 | - | 2,6/1,6 | 36 | ••• | ATB | - | 2 608 640 603 | 1 | 193979 | 1 | 14,52 |
| 184 | 16 | - | 2,6/1,6 | 24 | •• | ATB | - | 2 608 640 817 | 1 | 263429 | 1 | 12,64 |
| 184 | 16 | - | 2,6/1,6 | 36 | ••• | ATB | - | 2 608 640 818 | 1 | 263436 | 1 | 15,04 |
| 184 | 16 | - | 2,6/1,6 | 48 | •••• | ATB | - | 2 608 641 181 | 1 | 373630 | 1 | 18,03 |
| 184 | 30 | - | 2,6/1,6 | 24 | •• | ATB | - | 2 608 640 610 | 1 | 194044 | 1 | 13,39 |
| 190 | 30 | - | 2,0/1,3 | 16 | • | ATB | 7/42 | 2 608 641 184 | 1 | 373661 | 1 | 13,20 |
| 190 | 20 | 16 | 2,6/1,6 | 24 | •• | ATB | - | 2 608 640 612 | 1 | 194068 | 1 | 15,59 |
| 190 | 20 | 16 | 2,6/1,6 | 36 | ••• | ATB | - | 2 608 640 613 | 1 | 194075 | 1 | 17,23 |
| 190 | 20 | 16 | 2,6/1,6 | 48 | •••• | ATB | - | 2 608 640 614 | 1 | 194082 | 1 | 19,32 |
| 190 | 30 | - | 2,6/1,6 | 24 | •• | ATB | 7/42 | 2 608 640 615 | 1 | 194099 | 1 | 14,52 |
| 190 | 30 | - | 2,6/1,6 | 36 | ••• | ATB | 7/42 | 2 608 640 616 | 1 | 194105 | 1 | 16,47 |
| 190 | 30 | - | 2,6/1,6 | 48 | •••• | ATB | 7/42 | 2 608 640 617 | 1 | 194112 | 1 | 18,36 |
| 210 | 30 | - | 2,8/1,8 | 24 | •• | ATB | - | 2 608 640 621 | 1 | 194150 | 1 | 17,23 |
| 210 | 30 | - | 2,8/1,8 | 48 | •••• | ATB | - | 2 608 640 623 | 1 | 194174 | 1 | 20,21 |
| 230 | 30 | - | 2,8/1,8 | 36 | •• | ATB | 7/42 | 2 608 640 628 | 1 | 195157 | 1 | 21,91 |
| 230 | 30 | - | 2,8/1,8 | 48 | •••• | ATB | 7/42 | 2 608 640 629 | 1 | 194228 | 1 | 28,56 |
| 235 | 30 | 25 | 2,8/1,8 | 48 | •••• | ATB | - | 2 608 640 727 | 1 | 195010 | 1 | 32,08 |

Gönye kesme makineleri için Optiline Wood

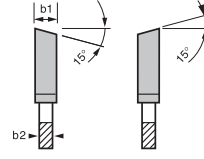
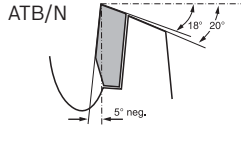
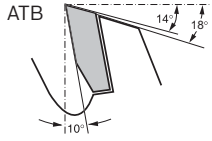
b1: Kesme genişliği
b2: Gövde kalınlığı

| Dış çap mm | Göbek çapı mm | Kesme genişliği (b1) mm/ gövde kalınlığı (b2) mm | Dış sayısı | Dış biçimi | Kesme sonucu | NL Çapı TKS | Sipariş numarası | Ambalaj içeriği | EAN kodu 3168140,, | Minimum Sipariş Adedi | Fiyat € |
|------------|---------------|-----------------------------------------------------|------------|------------|--------------|-------------|------------------|-----------------|-----------------------|--------------------------|---------|
| 210 | 30 | 2,0/1,4 | 48 | ATB/N | •• | - | 2 608 640 430 | 1 | 314398 | 1 | 17,23 |
| 216 | 30 | 2,0/1,4 | 24 | ATB/N | • | - | 2 608 640 431 | 1 | 314404 | 1 | 14,23 |
| 216 | 30 | 2,0/1,4 | 48 | ATB/N | •• | - | 2 608 640 432 | 1 | 314411 | 1 | 17,45 |
| 254 | 30 | 2,0/1,4 | 40 | ATB | •• | - | 2 608 640 438 | 1 | 314473 | 1 | 21,34 |
| 254 | 30 | 2,0/1,4 | 60 | ATB/N | ••• | - | 2 608 640 436 | 1 | 314459 | 1 | 24,87 |
| 254 | 30 | 3,2/2,2 | 60 | ATB | ••• | - | 2 608 641 765 | 1 | 455534 | 1 | 28,68 |
| 305 | 30 | 2,5/1,8 | 40 | ATB/N | •• | - | 2 608 640 440 | 1 | 317382 | 1 | 24,87 |
| 305 | 30 | 2,5/1,8 | 60 | ATB/N | ••• | - | 2 608 640 441 | 1 | 317399 | 1 | 30,05 |
| 305 | 30 | 2,5/1,8 | 96 | ATB/N | •••• | - | 2 608 640 442 | 1 | 317405 | 1 | 38,89 |

Tezgahtipi daire testere için Optiline Wood

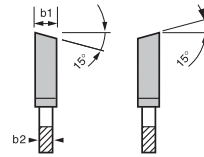
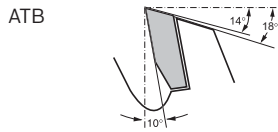

UW: Üniversal değişken diş
KW: Plastik değişken diş
VW: Çok dişli değişken diş

b1: Kesme genişliği
b2: Gövde kalınlığı

| | | | | | | | | | | | | |
|-----|----|---------|----|-----|------|---|---------------|---|--------|---|-------|--------|
| 216 | 30 | 2,6/1,6 | 34 | ATB | - | - | 2 608 838 409 | 1 | 964609 | 1 | 28,32 | ►YENİ! |
| 216 | 30 | 2,6/1,6 | 22 | ATB | - | - | 2 608 838 410 | 1 | 964616 | 1 | 25,03 | ►YENİ! |
| 216 | 30 | 2,6/1,6 | 54 | ATB | - | - | 2 608 838 411 | 1 | 964623 | 1 | 36,65 | ►YENİ! |
| 250 | 30 | 3,2/2,2 | 80 | ATB | •••• | - | 2 608 640 660 | 1 | 194501 | 1 | 37,30 | |
| 254 | 30 | 2,6/1,6 | 24 | ATB | - | - | 2 608 838 412 | 1 | 964630 | 1 | 27,92 | ►YENİ! |
| 305 | 30 | 3,2/2,2 | 72 | ATB | •••• | - | 2 608 641 771 | 1 | 455596 | 1 | 42,02 | ►YENİ! |

Construct Wood - Şantiye bıçağı



► Özel diş yapısı sayesinde çivili ahşap ve gazbeton kesiminde yüksek dayanım.

| | | | | | | | | | | | | |
|-----|----|---|---------|----|---|-----|---|---------------|---|--------|---|-------|
| 190 | 30 | - | 2,6/1,6 | 12 | • | FWF | - | 2 608 640 633 | 1 | 194266 | 1 | 11,50 |
|-----|----|---|---------|----|---|-----|---|---------------|---|--------|---|-------|

Akülü daire testere bıçakları

Daldırmaya uygun ve elle kumanda edilen daire testere için daire testere bıçakları



- Geliştirilmiş diş yapısı ve inceltilmiş gövde yapısı akü ömrünü iki kat uzatırken, çok daha rahat bir kesim yapmanızı sağlar.



standard **Wood**



| Dış çap mm | Göbek çapı mm | Kesme genişliği (b1) mm/ gövde kalınlığı (b2) mm | Diş sayısı | Diş biçimi | Kesme sonucu | NL Çapı TKS | Sipariş numarası | Ambalaj içeriği | EAN kodu 3165140,, | Minimum Sipariş Adedi | Fiyat € |
|------------|---------------|-----------------------------------------------------|------------|------------|--------------|-------------|------------------|-----------------|-----------------------|--------------------------|---------|
| 85 | 15 | 1,1/0,7 | 20 | ATB | ... | - | 2 608 837 666 | 1 | 958134 | 1 | 12,41 |
| 85 | 15 | 1,5/1,0 | 30 | ATB | ... | - | 2 608 837 752 | 1 | 958745 | 1 | 13,42 |
| 160 | 20 | 1,6/1,0 | 12 | ATB | .. | - | 2 608 837 675 | 1 | 958226 | 1 | 13,62 |
| 160 | 20 | 1,6/1,0 | 24 | ATB | .. | - | 2 608 837 676 | 1 | 958233 | 1 | 14,12 |
| 160 | 20 | 1,6/1,0 | 36 | ATB | ... | - | 2 608 837 677 | 1 | 958240 | 1 | 14,64 |
| 160 | 20 | 1,6/1,0 | 48 | ATB | ... | - | 2 608 837 678 | 1 | 958257 | 1 | 15,65 |
| 165 | 20 | 1,5/1,0 | 12 | ATB | .. | - | 2 608 837 684 | 1 | 958318 | 1 | 13,87 |
| 165 | 20 | 1,5/1,0 | 24 | ATB | .. | - | 2 608 837 685 | 1 | 958325 | 1 | 14,38 |
| 165 | 20 | 1,5/1,0 | 36 | ATB | ... | - | 2 608 837 686 | 1 | 958332 | 1 | 14,88 |
| 165 | 20 | 1,5/1,0 | 48 | ATB | | - | 2 608 837 687 | 1 | 958349 | 1 | 16,66 |

Gönye kesme makineleri ve kayar gönye kesme makineleri için daire testere bıçakları



- Geliştirilmiş diş yapısı ve inceltilmiş gövde yapısı akü ömrünü iki kat uzatırken, çok daha rahat bir kesim yapmanızı sağlar.



standard **Wood**



| Dış çap mm | Göbek çapı mm | Kesme genişliği (b1) mm/ gövde kalınlığı (b2) mm | Diş sayısı | Diş biçimi | Kesme sonucu | NL Çapı TKS | Sipariş numarası | Ambalaj içeriği | EAN kodu 3165140,, | Minimum Sipariş Adedi | Fiyat € |
|------------|---------------|-----------------------------------------------------|------------|------------|--------------|-------------|------------------|-----------------|-----------------------|--------------------------|---------|
| 216 | 30 | 1,7/1,2 | 24 | ATB | .. | - | 2 608 837 721 | 1 | 958554 | 1 | 22,11 |
| 216 | 30 | 1,7/1,2 | 48 | ATB | ... | - | 2 608 837 723 | 1 | 958561 | 1 | 29,63 |

►YENİ!

►YENİ!



Farklı malzemelerde temiz kesim



Tüm uygulamalar için tek bir daire testere bıçağı,

Multi Material, iç mekan tadilatı veya fuar inşaatı için mükemmel bıçaktır, Değişmeli olarak düzenlenen sert metalden yapılmış trapez / yassı dişler, çok çeşitli malzemelerde temiz kesme kenarlı, güçlü bir kesim sağlar, Multi Material daire testere bıçakları, daire testereler, gönye kesme makineleri ve tezgah tipi daire testereler içindir,

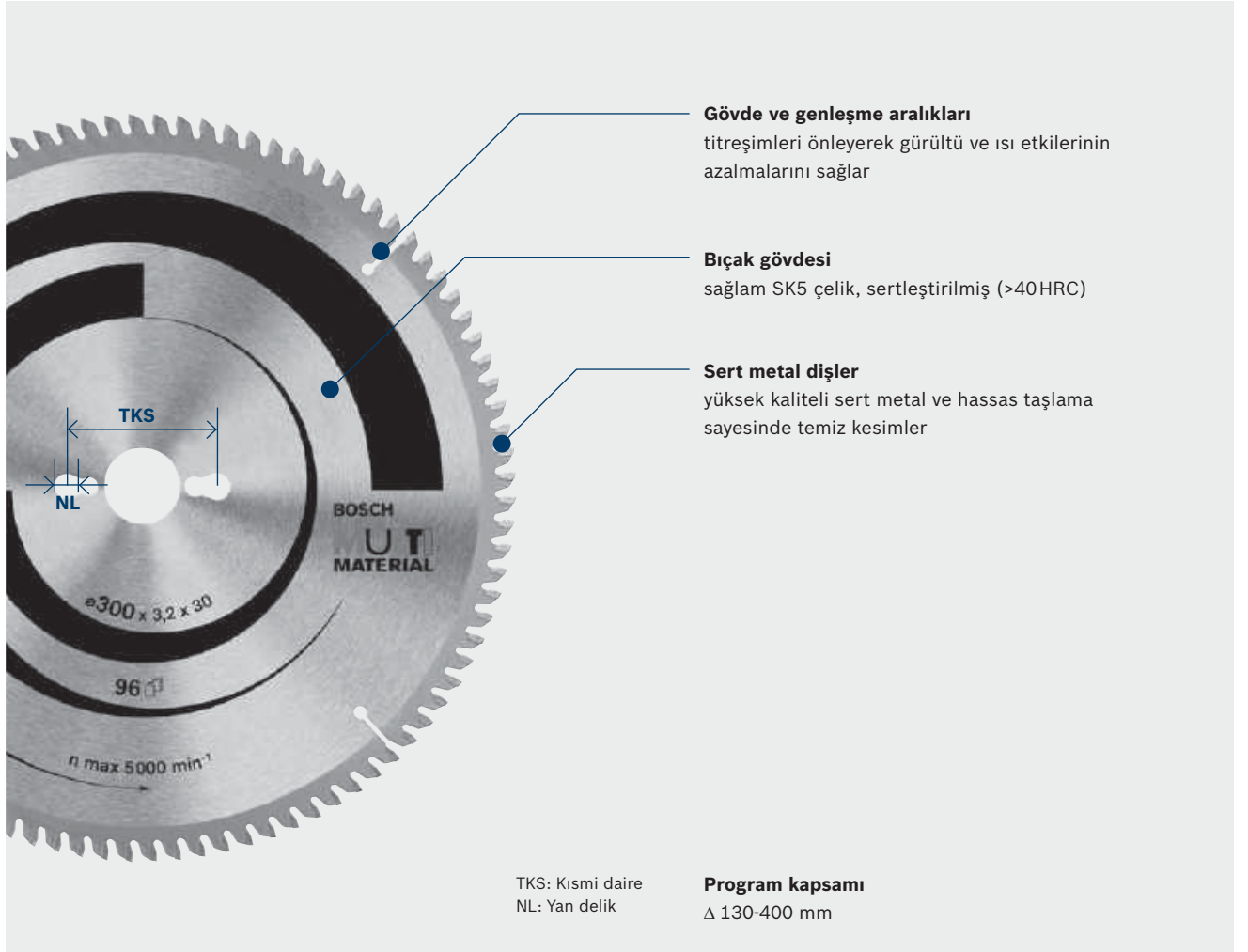

Sert ahşapta hassas kesim

Ayrıca kompozit malzemelerin, tek ve çift tarafı kaplamalı suntalar, kontrplak, elyafli malzemeler, MDF ve marangoz plakalarının çok sık olmayan kesimleri için çok uygundur



Plastik ve demir olmayan metalde hassas kesim

Ayrıca parke, laminat, epoksi kesimi sert ahşapta ara sıra kullanım için uygundur



Sert ahşapta ve kompozit malzemede çok hassas kesim

Ayrıca plastik ve alüminyum, pirinç ve bakır gibi demir olmayan metallerin çok sık olmayan kesimleri için çok uygundur



Plastik ve demir olmayan metalde çok hassas kesim

Parke, laminat, epoksi, fiberglas ve çimento katkılı elyafli plakaların kesilmesi için çok uygun

Daire testereler için Multi Material



- Çok farklı malzemelerde temiz kesme kenarlı güçlü kesim için kusursuz bıçak,
- 2 607 001 409 üniversal kesme yağının kullanılması alüminyum benzeri metal yüzeylerdeki dayanım süresini birkaç kat daha artırır,

**MULTI
MATERIAL**

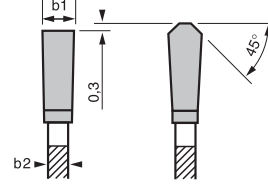
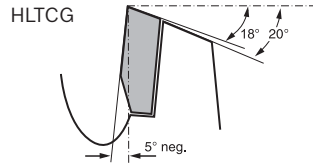

b1: Kesme genişliği
b2: Gövde kalınlığı

| Dış çap mm | Göbek çapı mm | Redüktör halkalı delik mm | Kesme genişliği (b1) mm/ gövde kalınlığı (b2) mm | Dış sayısı | Dış biçimi | Kesme sonucu | Sipariş numarası | Ambalaj içeriği | EAN kodu 3165140 ⁿ | Minimum Sipariş Adedi | Fiyat € |
|------------|---------------|---------------------------|-----------------------------------------------------|------------|------------|--------------|------------------|-----------------|----------------------------------|--------------------------|---------|
| 160 | 20 | 16 | 2,4/1,8 | 42 | HLTCG | •••• | 2 608 640 503 | 1 | 192934 | 1 | 18,19 |
| 180 | 30 | 20 | 2,4/1,8 | 48 | HLTCG | •••• | 2 608 640 507 | 1 | 192972 | 1 | 19,65 |
| 190 | 20 | 16 | 2,4/1,8 | 54 | HLTCG | •••• | 2 608 640 508 | 1 | 192989 | 1 | 24,56 |
| 190 | 30 | - | 2,4/1,8 | 54 | HLTCG | •••• | 2 608 640 509 | 1 | 192996 | 1 | 24,16 |
| 200 | 30 | - | 2,4/1,8 | 54 | HLTCG | •••• | 2 608 640 510 | 1 | 193009 | 1 | 24,16 |
| 210 | 30 | - | 2,4/1,8 | 54 | HLTCG | •••• | 2 608 640 511 | 1 | 193016 | 1 | 24,16 |
| 230 | 30 | - | 2,4/1,8 | 64 | HLTCG | •••• | 2 608 640 513 | 1 | 193030 | 1 | 27,95 |
| 235 | 30 | 25 | 2,4/1,8 | 64 | HLTCG | •••• | 2 608 640 514 | 1 | 193047 | 1 | 35,15 |

Gönye kesme makineleri ve tezgah tipi daire testereler için Multi Material



- 2 607 001 409 üniversal kesme yağının kullanılması alüminyum benzeri metal yüzeylerdeki dayanım süresini birkaç kat daha artırır,

**MULTI
MATERIAL**



| | | | | | | | | | | | |
|-----|----|---|---------|----|-------|------|---------------|---|--------|---|-------|
| 210 | 30 | - | 2,5/1,8 | 80 | HLTCG | ••• | 2 608 640 445 | 1 | 317436 | 1 | 25,74 |
| 254 | 30 | - | 3,2/2,5 | 60 | HLTCG | •• | 2 608 640 449 | 1 | 317474 | 1 | 26,61 |
| 254 | 30 | - | 3,2/2,5 | 80 | HLTCG | ••• | 2 608 640 450 | 1 | 317481 | 1 | 27,20 |
| 254 | 30 | - | 3,2/2,5 | 96 | HLTCG | •••• | 2 608 640 451 | 1 | 317498 | 1 | 31,72 |
| 305 | 30 | - | 3,2/2,5 | 80 | HLTCG | ••• | 2 608 640 452 | 1 | 317504 | 1 | 38,44 |
| 305 | 30 | - | 3,2/2,5 | 96 | HLTCG | •••• | 2 608 640 453 | 1 | 317511 | 1 | 42,16 |

PKS 16 Multi ve PKS 18 Li

Mini el tipi daire testere aksesuarları



PKS 16 Multi - Elmas bıçak, seramik için

| Dış çap mm | Göbek çapı mm | Dış sayısı | Sipariş numarası | Ambalaj içeriği | EAN kodu 3165140,, | Minimum Sipariş Adedi | Fiyat € |
|------------|---------------|------------|------------------|-----------------|-----------------------|--------------------------|---------|
| 65 | 15 | | 2 609 256 425 | 1 | 644174 | 1 | 16,80 |



PKS 16 Multi - Daire testere bıçağı, ahşap için

| | | | | | | | |
|----|----|----|---------------|---|--------|---|-------|
| 65 | 15 | 12 | 2 609 256 C82 | 1 | 756426 | 1 | 14,61 |
|----|----|----|---------------|---|--------|---|-------|



PKS 16 Multi - Daire testere bıçağı, multi material (demir olmayan metaller, plastik, kompozit malzemeler)

| | | | | | | | |
|----|----|----|---------------|---|--------|---|-------|
| 65 | 15 | 20 | 2 609 256 C83 | 1 | 756433 | 1 | 15,61 |
|----|----|----|---------------|---|--------|---|-------|



PKS 18 Li - Daire testere bıçağı, ahşap için

| | | | | | | | |
|-----|----|----|---------------|---|--------|---|-------|
| 150 | 16 | 18 | 2 609 256 D62 | 1 | 847506 | 1 | 12,30 |
|-----|----|----|---------------|---|--------|---|-------|

YENİ!

Optimum kesim için tavsiyeler



Testere bıçağının önerilen azami devir sayısı

Daire testere bıçağının uygun devir sayısı bıçak çapına göre değişir, Daire testere bıçağının üzerinde yazılı olan azami devir sayısı asla aşılmamalıdır, Bu sınır değer aşılsa testere bıçağı özelliklerini kaybeder ve bu da kesme kalitesi ile bıçağın kullanım ömrünü etkiler, Ayrıca kullanıcının neden olacağı ciddi yaralanma tehlikesi de söz konusudur,

Dakikada devir sayısı (dev/dak) - bıçak çapına göre öneri

| Testere bıçağı çapı | Azami devir sayısı |
|---------------------|--------------------|
| 80 mm | 23,800 dev/dak |
| 100 mm | 19,100 dev/dak |
| 120 mm | 15,900 dev/dak |
| 125 mm | 15,200 dev/dak |
| 130 mm | 11,500 dev/dak |
| 160 mm | 9,500 dev/dak |
| 165 mm | 9,000 dev/dak |
| 170 mm | 9,000 dev/dak |
| 184 mm | 8,000 dev/dak |
| 190 mm | 8,000 dev/dak |
| 210 mm | 9,000 dev/dak |
| 216 mm | 8,800 dev/dak |
| 250 mm | 7,600 dev/dak |
| 254 mm | 7,500 dev/dak |
| 300 mm | 6,300 dev/dak |
| 303 mm | 6,300 dev/dak |
| 305 mm | 6,200 dev/dak |
| 315 mm | 6,000 dev/dak |
| 350 mm | 5,400 dev/dak |
| 400 mm | 4,700 dev/dak |
| 450 mm | 4,200 dev/dak |
| 500 mm | 3,800 dev/dak |

Dakikadaki devir sayısı – malzemeye göre öneriler

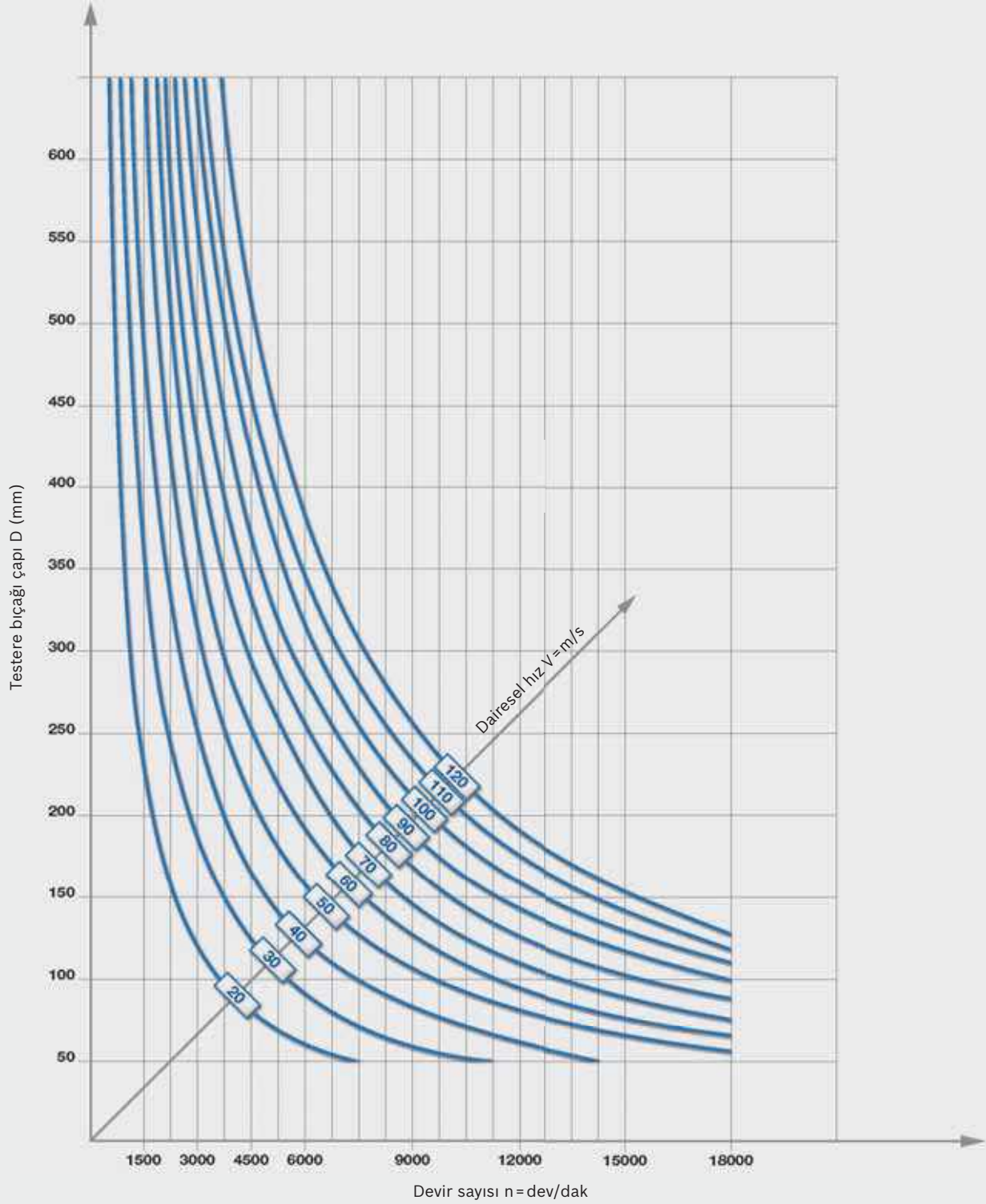

Malzemeye göre en uygun kesme hızı

| | |
|---------------------------------------------|-----------|
| Yumuşak ahşap | 50-90 m/s |
| Sert ahşap | 50-80 m/s |
| Tropikal ahşap | 50-85 m/s |
| Sunta | 60-80 m/s |
| Doğramalık ahşap | 60-80 m/s |
| MDF | 30-60 m/s |
| Laminat (tek veya çift tarafı kaplamalı) | 40-60 m/s |

Doğru dış ilerleme hızını, malzeme ilerleme hızını, diş sayısını ve testere bıçağı devir sayısını içeren teknik tablo

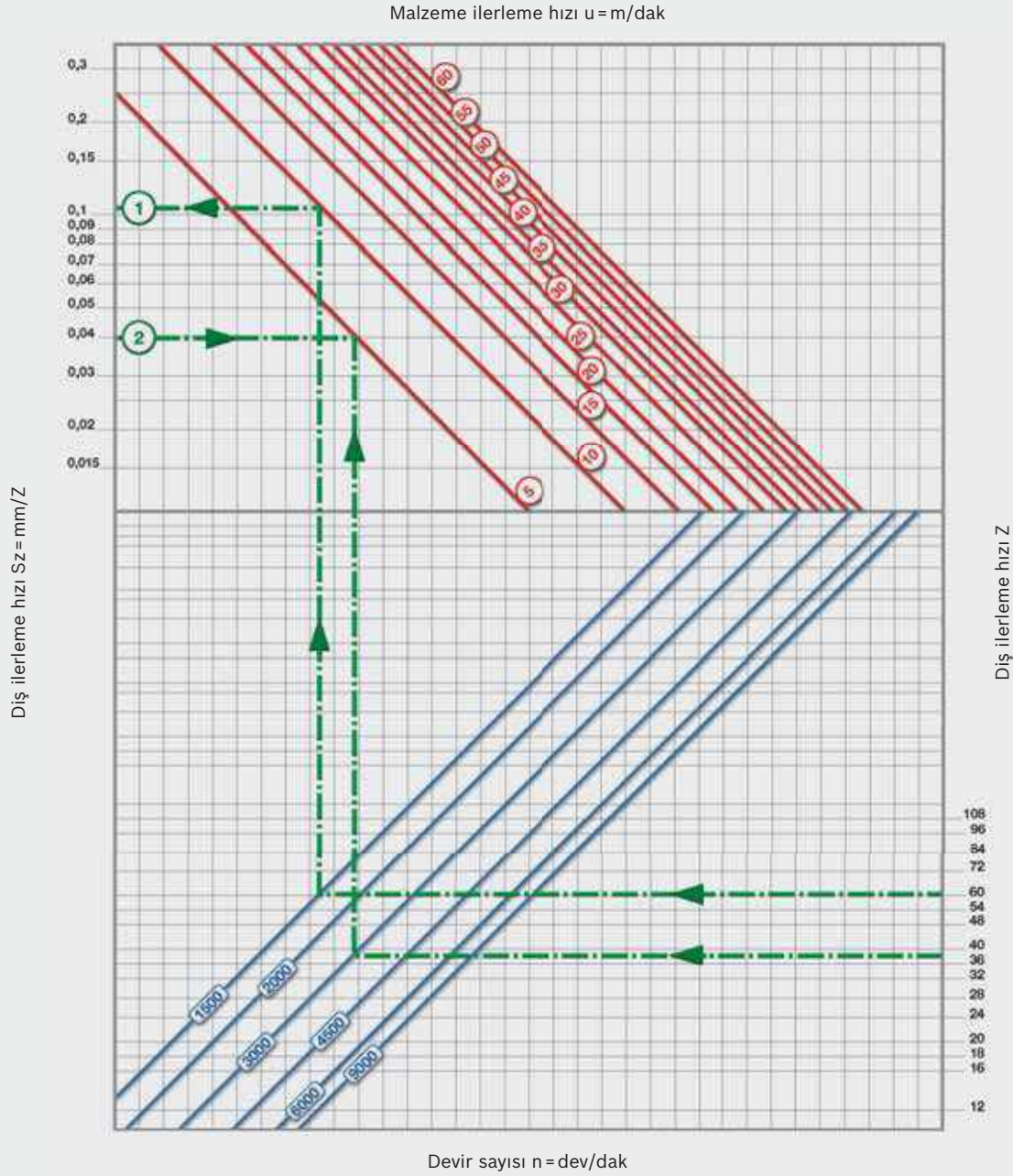
Önerilen dış ilerleme hızı ($S_z = mm/diř$)

| | |
|--------------------------------------|-----------|
| Yumuřak ařřap, lif boyunca | 0,20-0,30 |
| Yumuřak ařřap, liflere dik yönde | 0,10-0,20 |
| Sert ařřap | 0,06-0,15 |
| Sunta | 0,10-25,0 |
| Kontrplak | 0,05-0,12 |
| Laminat plaka | 0,05-0,10 |
| Alüminyum ve plastik kaplamalı sunta | 0,02-0,05 |

Örnek 1

$n = 1,500 dev/dak$
 $u = 10 m/dak$
 $Z = 60$
 $S_z = 0,11 mm$

Örnek 2

$n = 3,000 dev/dak$
 $Z = 40$
 $S_z = 0,04 mm$
 $u = 5 m/dak$



Freze Bıçakları

İdeal Sonuçlar İçin

Önce Doğru Kesim Yönü

Kalite, makinenin becerisi ve freze ucunun hassasiyeti ile yakından ilgilidir, Müşterilerimizden aldığımız sürekli geribildirimler ve iletişim sayesinde elde edilen tecrübeler de bu aşamada kullanılır,

İş parçalarının dört taraftan frezelenmesi

1 + 2: Önce alın tarafının frezelenmesi
3 + 4: Sonra uzun kenarların damar yönüne paralel frezelenmesi

Avantajı: Alın taraflarının frezelenmesi sırasında çıkıntılı köşeler düzeltilebilir,

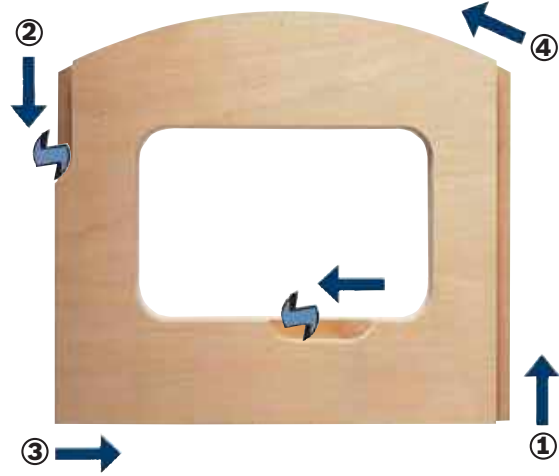

Kavisli kenarların frezelenmesi

Düzenli frezeleme için uygun yardımcı gereçler: kılavuz, bilye yataklı kılavuz veya kılavuzlu şablon,

Mesnetsiz çalışmada karşılaşılan riskler

Freze kullanan kişiye doğru kesim yapıyorsa (çekilerek), sağa doğru hareket eder, Freze kullanan kişiden ileri doğru kesim yapıyorsa (itilerek), sola doğru hareket eder,



Mesnetli frezeleme ve kanal frezelenmesi

Doğru itme yönü kalite açısından çok önemlidir,

Mesnet ile frezeleme: Frezenin itilmesi,

Kanal frezeleme: Aksi yönde frezeleme,

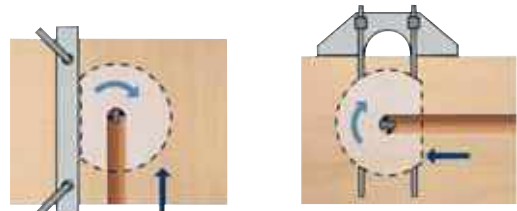

Emniyetli aksi yön frezeleri

Ters yönde hareket eden frezelerde mesnet, düzgün biçimde iş parçasına karşı çekilir: Emniyetli ve düzgün çalışma,

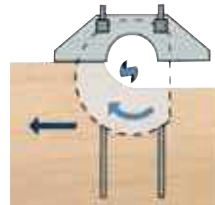

Ters yönde frezeleme

Aynı yönde hareket eden emniyetsiz frezeler

Aynı yönde hareket eden frezelerde makina, iş parçasından dışa doğru bastırılır: Düzenli olmayan kenarlar, makinenin kayması ile oluşan risk,

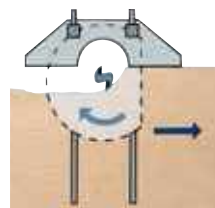

Aynı yönde hareket eden frezeler



Expert ◆◆◆◆

expert  Wood

expert  Plasterboard

Standard ◆◆◆

Bosch Expert Seri Endüstriyel Tip Masif Sert Metal Frezeler

Masif sert metal yapısı

Bu tip freze bıçakları yekpare olarak üretilmiştir. Bu sebeple kesici kenarlarla gövde arasında lehim bağlantısı bulunmamaktadır. Endüstriyel kullanımlara uygun kaliteye sahiptir,



Microteq

Ekstra sert ve dayanıklı sert metal tozundan üretilmiştir, Eşsiz yapıya sahiptir – kendi üretimimizdir,

Özel boşluk açısı

Zahmetsiz bir daldırma işlemine olanak sağlar,

Bilgisayar kontrollü balans

Mükemmel dönüş simetrisi sayesinde son derece dengelidir, Hassas dairesel akış, temiz ve pürüzsüz bir kesimin gerçekleştirilmesini sağlar,

CNC

CNC tezgahlarda ve diğer otomatik frezelerde kullanım için son derece uygundur,

Kanal freze, çift bıçaklı, tam sert metal

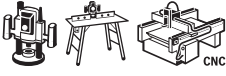

expert **Wood**

► **Ahşap bazlı kaplamalı inşaat elemanları**, yumuşak veya sert masif ahşaplar ve panel malzemeleri için uygundur

► Küçük ve ayrıntılı kanal yapımı içindir / İnce kanal bağlantıları için çok uygundur
► Daldırmak için uygundur

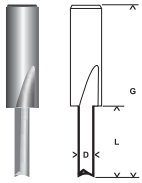

| Şaft mm | Çap (D) mm | Çalışma uzunluğu (L) mm | Yarıçap (R1) mm | Toplam uzunluk (G) mm | Sipariş numarası | Ambalaj içeriği | EAN kodu 3165140** | Minimum Sipariş Adedi | Fiyat € |
|---------|------------|-------------------------|-----------------|-----------------------|----------------------|-----------------|--------------------|-----------------------|---------|
| 8 | 3 | 9,5 | - | 50,7 | 2 608 629 353 | 1 | 802000 | 1 | 23,82 |
| 8 | 4 | 15,8 | - | 50,7 | 2 608 629 354 | 1 | 802017 | 1 | 23,82 |
| 8 | 5 | 12,7 | - | 51 | 2 608 629 356 | 1 | 802031 | 1 | 24,33 |
| 8 | 6 | 16 | - | 51 | 2 608 629 357 | 1 | 802048 | 1 | 24,83 |
| 8 | 6 | 25,4 | - | 76 | 2 608 629 355 | 1 | 802024 | 1 | 31,70 |

Boşluk frezesi, çift bıçaklı, tam sert metal

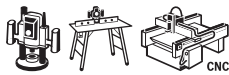

expert **Wood**

► **Sert** ve yumuşak ahşaplar ve panel malzemeleri için uygundur

► Mobilya kapılarına yarım daire şeklinde kanallar ve da kenarlara oyuk pervazları frezelemek için mükemmeldir

► Her seferinde tam yarıçaplı bir yuvarlak oluk

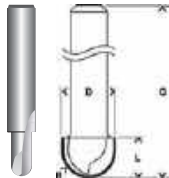

| | | | | | | | | | |
|---|---|------|---|------|----------------------|---|--------|---|-------|
| 8 | 6 | 12,7 | 3 | 50,8 | 2 608 629 368 | 1 | 802154 | 1 | 23,57 |
|---|---|------|---|------|----------------------|---|--------|---|-------|

Bosch Expert sert metal frezeler

Kendi üretimimiz olan Bosch Expert frezeler, üstün hassasiyetleri ve maksimum seviyedeki dayanıklılıkları ile kendini gösterir, Bu sonuçlar, aşağıdaki özellikler sayesinde elde edilmiştir:

- ▶ Freze bıçakları üretiminde on yıllara dayanan deneyim
- ▶ Uygulamalara göre aşım oranları özel olarak belirlenen ve kendi üretimimiz olan sert metal
- ▶ Freze bıçaklarındaki yüksek dengeleme sayesinde titreşimlerin önlenmesi

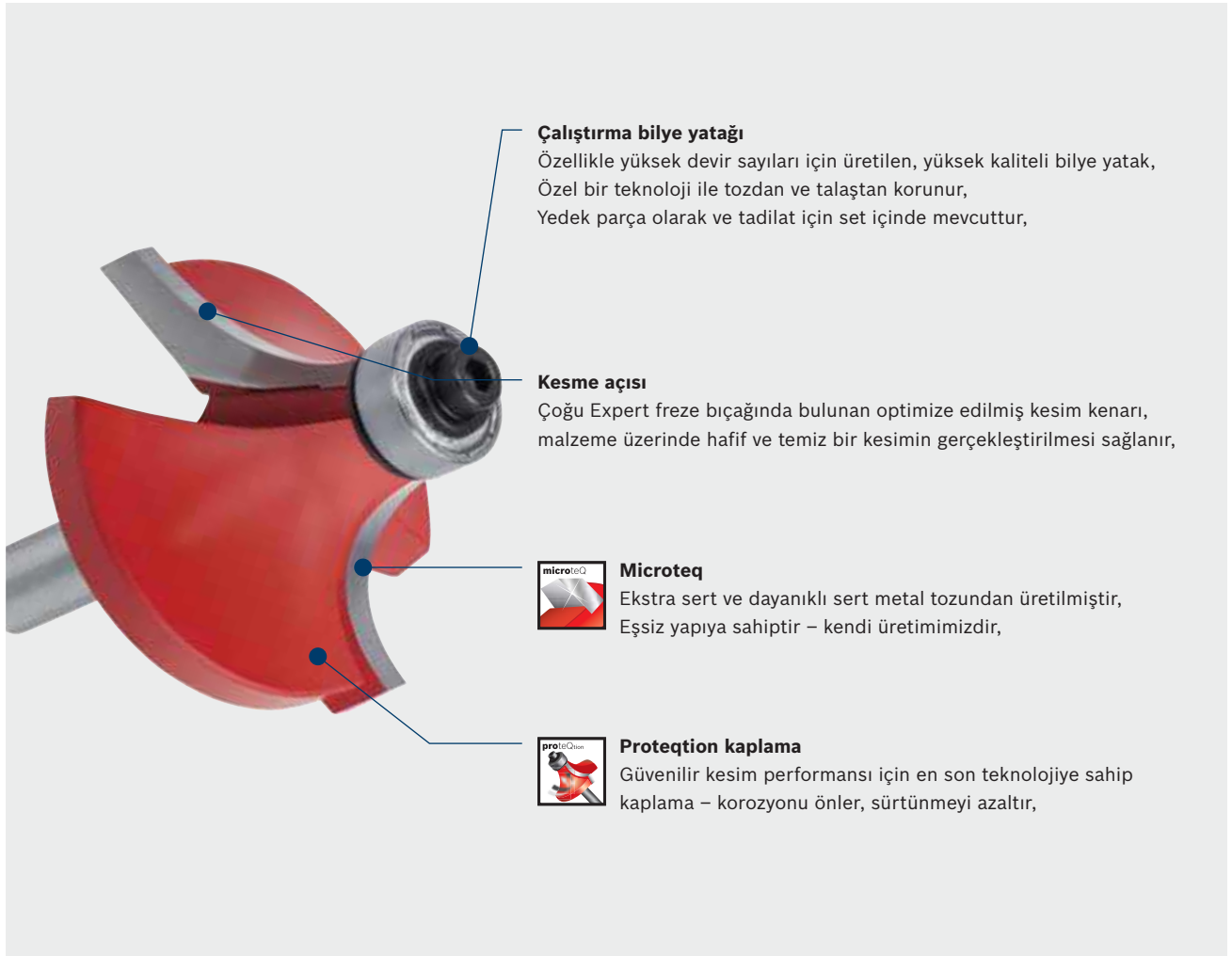

Kanal frezeler

- Freze ile ayrıntılı, dikdörtgen oluklar
- Detaylı serbest açılı iyi bir kesim sağlar
- Serbest açılı sayesinde kolayca dalabilmektedir

Düz frezeler, çift oluklu, sert metal

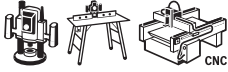

- Ahşap bazlı kaplamalı inşaat elemanları, yumuşak veya sert masif ahşaplar ve panel malzemeleri için uygundur

expert **to Wood**

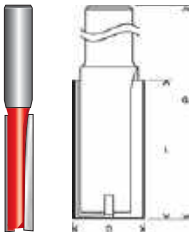

| Saft mm | Çap (D) mm | Çalışma uzunluğu (L) mm | Yarıçap (R1) mm | Toplam uzunluk (G) mm | Sipariş numarası | Ambalaj içeriği | EAN kodu 3165140,11 | Minimum Sipariş Adedi | Fiyat ₺ |
|---------|------------|-------------------------|-----------------|-----------------------|------------------|-----------------|---------------------|-----------------------|---------|
| 8 | 8 | 19 | - | 52 | 2 608 629 358 | 1 | 802055 | 1 | 18,52 |
| 8 | 8 | 31,8 | - | 70 | 2 608 629 359 | 1 | 802062 | 1 | 20,49 |
| 8 | 10 | 25,4 | - | 62,4 | 2 608 629 392 | 1 | 802390 | 1 | 21,04 |
| 8 | 10 | 31,8 | - | 69 | 2 608 629 393 | 1 | 802406 | 1 | 22,80 |
| 8 | 12 | 31,8 | - | 63,8 | 2 608 629 360 | 1 | 802079 | 1 | 21,54 |
| 8 | 16 | 31,8 | - | 66 | 2 608 629 361 | 1 | 802086 | 1 | 29,65 |
| 8 | 20 | 19 | - | 56 | 2 608 629 362 | 1 | 802093 | 1 | 34,21 |
| 12 | 8 | 31,8 | - | 76 | 2 608 629 363 | 1 | 802109 | 1 | 29,15 |
| 12 | 10 | 31,8 | - | 76 | 2 608 629 364 | 1 | 802116 | 1 | 29,15 |
| 12 | 12 | 38,1 | - | 80 | 2 608 629 365 | 1 | 802123 | 1 | 30,30 |
| 12 | 12 | 50,5 | - | 98 | 2 608 629 366 | 1 | 802130 | 1 | 32,93 |

Menteşeli kanal frezesi

- Menteşe oyuklarını açmak için kılavuz raylı kullanılabilir
- Freze'nin özel tasarımı sayesinde yoğun talaş atılması

Menteşeli açma frezeleri, çift oluklu, sert metal

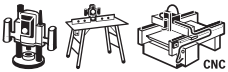

- Ahşap bazlı kaplamalı inşaat elemanları, yumuşak veya sert masif ahşaplar ve panel malzemeleri için uygundur

expert **to Wood**

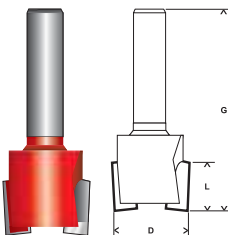

| | | | | | | | | | |
|---|----|------|---|----|---------------|---|--------|---|-------|
| 8 | 19 | 12,5 | - | 51 | 2 608 629 367 | 1 | 802147 | 1 | 27,89 |
|---|----|------|---|----|---------------|---|--------|---|-------|

Laminant biçimlendirme frezeleri

Üstte bilya yataklı laminant biçimlendirme frezeleri, çift oluklu, sert metal



- Özellikle şablonlu veya kılavuz ile frezeleme işlemleri için uygundur
- **Ahşap bazlı kaplamalı inşaat elemanları**, yumuşak veya sert masif ahşaplar ve panel malzemeleri **için uygundur**

expert Wood

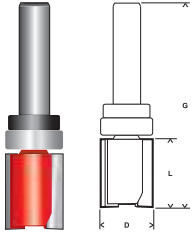

| Şaft mm | Çap (D) mm | Çalışma uzunluğu (L) mm | Yarıçap (R1) mm | Toplam uzunluk (G) mm | Sipariş numarası | Ambalaj içeriği | EAN kodu 3165140,11 | Minimum Sipariş Adedi | Fiyat € |
|---------|------------|-------------------------|-----------------|-----------------------|----------------------|-----------------|---------------------|-----------------------|---------|
| 8 | 16 | 20 | - | 60 | 2 608 629 385 | 1 | 802321 | 1 | 44,09 |



Altta bilya yataklı laminant biçimlendirme frezeleri, çift oluklu, sert metal

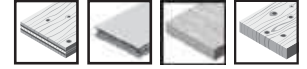

- Lamine veya çıkık malzemeleri düz frezelemek içindir, örneğin lamine mobilya panelleri
- Bilye yatağı sayesinde şablonsuz da çalışabilirsiniz
- **Ahşap bazlı kaplamalı inşaat elemanları**, yumuşak veya sert masif ahşaplar ve panel malzemeleri **için uygundur**

expert Wood

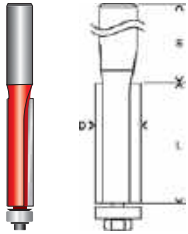

| | | | | | | | | | |
|----|------|------|---|-------|----------------------|---|--------|---|-------|
| 8 | 9,5 | 25,8 | - | 71,5 | 2 608 629 380 | 1 | 802277 | 1 | 25,85 |
| 8 | 12,7 | 25,4 | - | 71,5 | 2 608 629 381 | 1 | 802284 | 1 | 27,24 |
| 8 | 12,7 | 40 | - | 84 | 2 608 629 383 | 1 | 802307 | 1 | 35,24 |
| 12 | 12,7 | 38,5 | - | 93,6 | 2 608 629 382 | 1 | 802291 | 1 | 35,47 |
| 12 | 12,7 | 50,8 | - | 106,8 | 2 608 629 384 | 1 | 802314 | 1 | 38,03 |



Çalıştırma bilye yataklı oluk frezeleme

- ▶ Yanık izi olmaksızın köşeleri yuvarlaklaştırmak içindir
- ▶ Doğrudan iş parçasında kolay yönlendirme için bilya yatağı ile, şablonsuz
- ▶ Çalıştırma halkasının değişimi ile frezeyi farklı şekillerde kullanılabılırsiniz

Bilye yataklı yuvarlama frezeleri, çift oluklu, sert metal

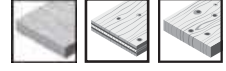

- ▶ **Sert ve yumuşak ahşaplar ve panel malzemeleri için uygundur**

expert **to Wood**

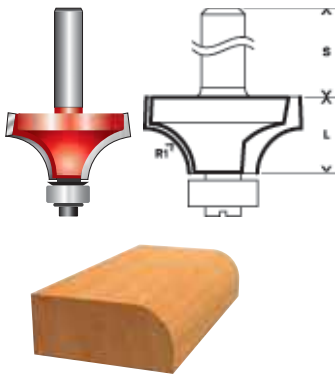

| Şaft mm | Çap (D) mm | Çalışma uzunluğu (L) mm | Yarıçap (R1) mm | Toplam uzunluk (G) mm | Sipariş numarası | Ambalaj içeriği | EAN kodu 3165140... | Minimum Sipariş Adedi | Fiyat € |
|---------|------------|-------------------------|-----------------|-----------------------|----------------------|-----------------|---------------------|-----------------------|---------|
| 8 | 16,7 | 12,7 | 2 | 55 | 2 608 629 371 | 1 | 802185 | 1 | 30,64 |
| 8 | 18,7 | 12,7 | 3 | 55 | 2 608 629 372 | 1 | 802192 | 1 | 31,43 |
| 8 | 22,2 | 13,2 | 4,75 | 55 | 2 608 629 373 | 1 | 802208 | 1 | 31,43 |
| 8 | 25,4 | 12,7 | 6,35 | 55 | 2 608 629 374 | 1 | 802215 | 1 | 34,37 |
| 8 | 28,6 | 12,7 | 8 | 55 | 2 608 629 375 | 1 | 802222 | 1 | 34,92 |
| 8 | 31,75 | 18 | 9,5 | 60 | 2 608 629 376 | 1 | 802239 | 1 | 38,91 |
| 8 | 38,1 | 19 | 12,7 | 61 | 2 608 629 377 | 1 | 802246 | 1 | 43,49 |
| 8 | 44,4 | 22,2 | 15,9 | 64 | 2 608 629 378 | 1 | 802253 | 1 | 53,37 |

Çalıştırma bilye yataklı köşe frezesi

- ▶ Düzenli köşe olukları için, örneğin endüstriyel mobilyapımındaki gibi
- ▶ Frezeyi daldırarak oluğun boyutu kolayca ayarlanabilir, örneğin kenarlık süsleri için

Bilye yataklı pah açma frezeleri, çift oluklu, sert metal

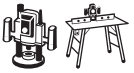
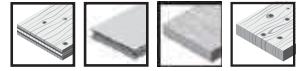

- ▶ **Ahşap bazlı kaplamalı inşaat elemanları, yumuşak veya sert masif ahşaplar ve panel malzemeleri için uygundur**

expert **to Wood**

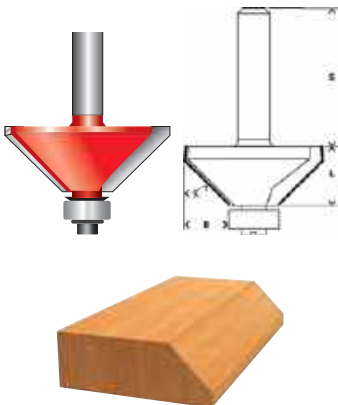

| Şaft mm | Çap (D) mm | Çalışma uzunluğu (L) mm | Yarıçap (R1) mm | Toplam uzunluk (G) mm | Açı derece | Sipariş numarası | Ambalaj içeriği | EAN kodu 3165140... | Minimum Sipariş Adedi | Fiyat € |
|---------|------------|-------------------------|-----------------|-----------------------|------------|----------------------|-----------------|---------------------|-----------------------|---------|
| 8 | 44 | 18,5 | - | 61 | 45 | 2 608 629 379 | 1 | 802260 | 1 | 49,43 |

V kanal frezeler

- ▶ Hassas yazı oluklarının ve dekoratif süs oluklarının oluşturulması için
- ▶ Derin veya yüzeysel v-kanalları frezelemek için uygunlar

V kanal freze, çift oluklu, sert metal



- ▶ Sert ve yumuşak ahşaplar ve panel malzemeleri için uygundur



expert **FOU** Wood

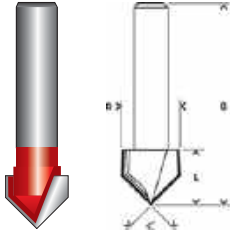

| Şaft mm | Çap (D) mm | Çalışma uzunluğu (L) mm | Toplam uzunluk (G) mm | Açı derece | Sipariş numarası | Ambalaj içeriği | EAN kodu 3165140... | Minimum Sipariş Adedi | Fiyat € |
|---------|------------|-------------------------|-----------------------|------------|------------------|-----------------|------------------------|--------------------------|---------|
| 8 | 12,7 | 10 | 44,5 | 90 | 2 608 629 369 | 1 | 802161 | 1 | 28,92 |

Alçıpan için v-kanal frezeleme

- ▶ Özellikle alçıpan'a derin veya yüzeysel v-kanalları frezelemek için geliştirilmiştir
- ▶ Alçıpan ile dik açılarının yapımı için mükemmeldir

V kanal freze, çift oluklu, sert metal

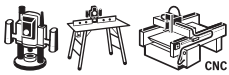

- ▶ Alçıpan için uygundur

expert **FOU** Plasterboard

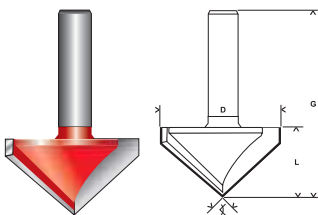

| | | | | | | | | | |
|---|------|----|----|----|---------------|---|--------|---|-------|
| 8 | 31,8 | 19 | 51 | 90 | 2 608 629 370 | 1 | 802178 | 1 | 50,45 |
|---|------|----|----|----|---------------|---|--------|---|-------|

Bosch Expert diskli kanal freze bıçağı

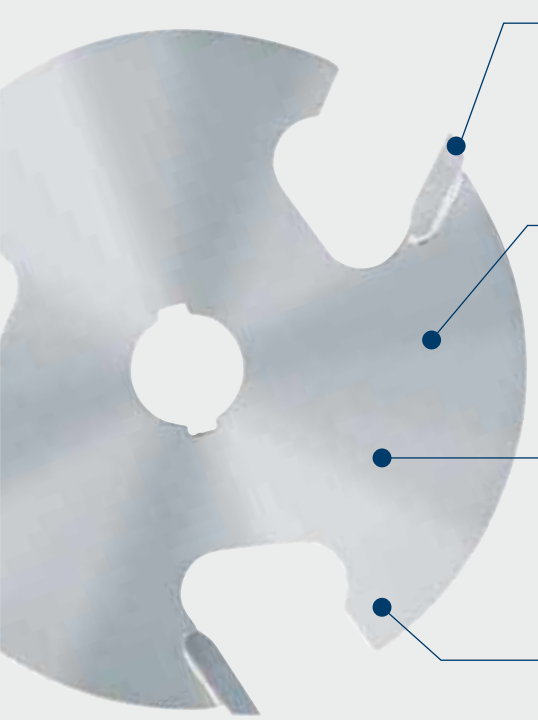

microTeQ **Microteq**
Ekstra sert ve dayanıklı sert metal tozundan üretilmiştir, Eşsiz yapıya sahiptir – kendi üretimimizdir,

cleanTeQ **Cleanteq kaplama**
Kalıntıların (ahşap, tutkal) yapışmasını azaltır – böylece son derece temiz sonuçlar elde edilir, Freze gövdesini korozyona karşı korur, Bıçağın ısınmasını engeller,

Sertleştirilmiş çelik gövde
Hassasiyetin ve kullanım ömrünün en üst düzeye çıkartılması için, freze gövdesi çok yüksek ısı ve basınç altında sertleştirilir,

Geri tepme koruması
Geri tepme koruması için özel tasarım,

2 608 629 387 diskli kanal freze bıçağı, yassı dübellerin yerleştirilmesi için son derece uygundur
Sadece Bosch 2 608 629 390 şaft ile birlikte kullanılabilir
Değişik bilye yatakları Bosch 2 608 629 391 ürün nolu sette mevcuttur

Diskli kanal freze, üç bıçaklı, sert metal



expert **for Wood**

- ▶ **Ahşap bazlı kaplamalı inşaat elemanları**, yumuşak veya sert masif ahşaplar ve panel malzemeleri için **uygundur**
- ▶ Özellikle ince kenarlara oluk frezelemek için **uygundur**
- ▶ Oluk bağlantıları veya kenar oluşturmak içindir

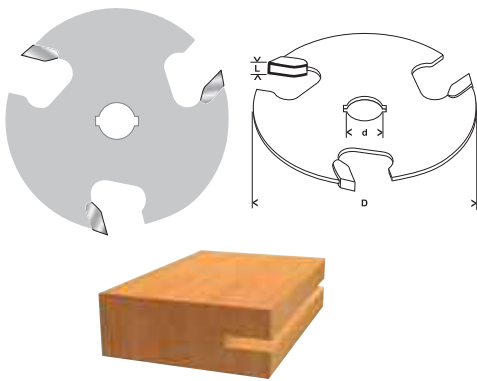

| İç çap mm (d) | Çap (D) mm | Çalışma uzunluğu (L) mm | Toplam uzunluk (G) mm | Sipariş numarası | Ambalaj içeriği | EAN kodu 3165140,... | Minimum Sipariş Adedi | Fiyat € |
|---------------|------------|-------------------------|-----------------------|----------------------|-----------------|----------------------|-----------------------|---------|
| 8 | 50,8 | 2 | - | 2 608 629 386 | 1 | 802338 | 1 | 31,70 |
| 8 | 50,8 | 2,5 | - | 2 608 629 388 | 1 | 802352 | 1 | 31,70 |
| 8 | 50,8 | 3 | - | 2 608 629 389 | 1 | 802369 | 1 | 31,70 |
| 8 | 50,8 | 4 | - | 2 608 629 387 | 1 | 802345 | 1 | 31,70 |

Çalıştırma bilye yataklı diskli kanal freze şaftı



expert **for Wood**

- ▶ Expert for diskli kanal freze kullanımı için

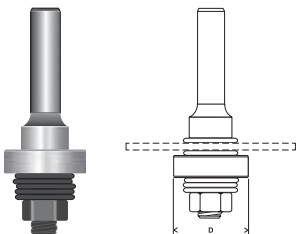

| | | | | | | | | |
|---|----|---|------|----------------------|---|--------|---|-------|
| 8 | 22 | - | 60,3 | 2 608 629 390 | 1 | 802376 | 1 | 19,02 |
|---|----|---|------|----------------------|---|--------|---|-------|

Freze aksesuarları

Çalıştırma bilye yatağı seti



- Çalıştırma bilye yatağı ve rondelalar tüm Expert for Çizgi frezeleme aletleri için yedek parça olarak verilmektedir
- Farklı boyutlardaki çalıştırma bilye yataklarının yerleştirilmesi ile frezeleme sonucu fark edebilir, Örneğin oluk frezelerinde,

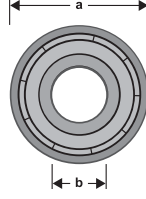

| Sipariş numarası | Ambalaj içeriği | EAN kodu 3165140,... | Minimum Sipariş Adedi | Fiyat € |
|------------------|-----------------|-------------------------|--------------------------|---------|
| 2 608 629 391 | 5 | 802383 | 1 | 12,67 |

- 1 x 9,5 mm (a) / 4,76 mm (b) + rondela
- 2 x 12,7 mm (a) / 4,76 mm (b) + rondela
- 1 x 16 mm (a) / 8 mm (b)
- 1 x 22 mm (a) / 8 mm (b)

Expert ◆◆◆◆

expert  Wood

expert  Plasterboard

Standard ◆◆◆◆



Tüm Bosch Standard freze uçları yüksek kaliteli sert metal kesicilere, en uygun konuma getirilmiş bıçak geometrisine ve uzun süreli deneyimlerle oluşturulmuş mükemmel ve hassas bir kesime sahiptir, Bu özellikler mükemmel uyumluluğu ve yüksek dayanıklılığı da beraberinde getirir, Bosch Standard freze bıçakları en güncel Euro Normu (EN-Norm 847) ile uyumludur,

Düz freze uçları

- Üniversal frezeleme, kanal açma veya freze ile lambalama için
- Düz veya kavisli iş parçalarının biçimlendirilmesi için
- Tek ve çift oluklu freze ucu

Düz frezeler, tek oluklu, sert metal



- Suntalardaki kanal-dil birleşim noktaları için küçük kanalların, yüzeylerdeki süs oluklarının veya lastik conta profillerindeki kanalların frezelenmesi için
- Masif ahşap ve plaka malzemeleri için uygun

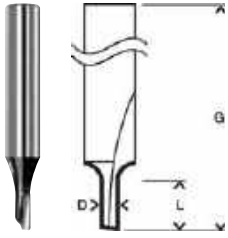

| Şaft mm | Çap (D) mm | Genişlik (B) mm | Çalışma uzunluğu (L) mm | Yarıçap (R1) mm | Toplam uzunluk (G) mm | Sipariş numarası | Ambalaj içeriği | EAN kodu 3165140** | Minimum Sipariş Adedi | Fiyat € |
|---------|------------|-----------------|-------------------------|-----------------|-----------------------|------------------|-----------------|--------------------|-----------------------|---------|
| 8 | 3 | - | 8 | - | 51 | 2 608 628 376 | 1 | 358378 | 1 | 4,19 |
| 8 | 4 | - | 8 | - | 51 | 2 608 628 377 | 1 | 358385 | 1 | 4,40 |
| 8 | 5 | - | 12,7 | - | 51 | 2 608 628 378 | 1 | 358392 | 1 | 3,98 |

Düz frezeler, çift oluklu, sert metal



- Masif ahşap, sunta veya MDF plakası gibi plaka malzemeleri, plastikler veya Corian gibi aşındırıcı malzemeler için uygun

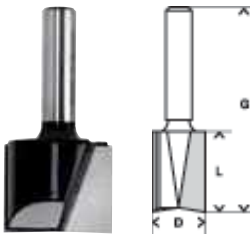
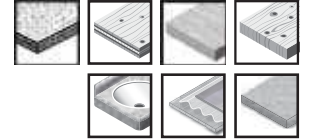

| | | | | | | | | | | |
|---|----|---|----|---|----|---------------|---|--------|---|------|
| 8 | 6 | - | 16 | - | 48 | 2 608 628 379 | 1 | 358408 | 1 | 4,36 |
| 8 | 7 | - | 20 | - | 51 | 2 608 628 380 | 1 | 358415 | 1 | 4,77 |
| 8 | 8 | - | 20 | - | 51 | 2 608 628 381 | 1 | 358422 | 1 | 4,85 |
| 8 | 9 | - | 20 | - | 51 | 2 608 628 382 | 1 | 358439 | 1 | 4,85 |
| 8 | 10 | - | 20 | - | 51 | 2 608 628 383 | 1 | 358446 | 1 | 4,85 |
| 8 | 11 | - | 20 | - | 51 | 2 608 628 384 | 1 | 358453 | 1 | 4,85 |
| 8 | 12 | - | 20 | - | 51 | 2 608 628 385 | 1 | 358460 | 1 | 4,66 |
| 8 | 13 | - | 20 | - | 51 | 2 608 628 386 | 1 | 358477 | 1 | 4,66 |
| 8 | 14 | - | 20 | - | 51 | 2 608 628 375 | 1 | 358361 | 1 | 5,43 |
| 8 | 15 | - | 20 | - | 51 | 2 608 628 387 | 1 | 358484 | 1 | 5,94 |
| 8 | 16 | - | 20 | - | 51 | 2 608 628 388 | 1 | 358491 | 1 | 5,94 |
| 8 | 18 | - | 25 | - | 56 | 2 608 628 389 | 1 | 358507 | 1 | 6,63 |
| 8 | 20 | - | 25 | - | 56 | 2 608 628 390 | 1 | 358514 | 1 | 6,84 |
| 8 | 22 | - | 25 | - | 56 | 2 608 628 391 | 1 | 358521 | 1 | 7,51 |
| 8 | 25 | - | 20 | - | 51 | 2 608 628 392 | 1 | 358538 | 1 | 7,79 |

Ekstra uzunluğa sahip düz frezeler, çift oluklu, sert metal

- Uygulamada yüksek esneklik için daha büyük çalışma uzunluğu
- Masif ahşap, sunta veya MDF plakası gibi plaka malzemeleri, plastikler veya Corian gibi aşındırıcı malzemeler için uygun

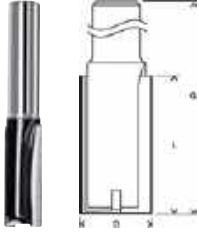
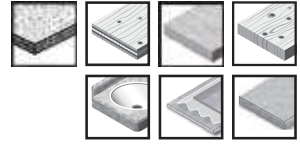

| Şaft mm | Çap (D) mm | Genişlik (B) mm | Çalışma uzunluğu (L) mm | Yarıçap (R1) mm | Toplam uzunluk (G) mm | Sipariş numarası | Ambalaj içeriği | EAN kodu 3163140,... | Minimum Sipariş Adedi | Fiyat € |
|---------|------------|-----------------|-------------------------|-----------------|-----------------------|------------------|-----------------|----------------------|-----------------------|---------|
| 8 | 8 | - | 25,4 | - | 56 | 2 608 628 372 | 1 | 358330 | 1 | 3,67 |
| 8 | 10 | - | 25,4 | - | 56 | 2 608 628 373 | 1 | 358347 | 1 | 4,21 |
| 8 | 12 | - | 32 | - | 62 | 2 608 628 374 | 1 | 358354 | 1 | 4,30 |
| 12 | 10 | - | 40 | - | 81 | 2 608 628 464 | 1 | 420273 | 1 | 5,84 |
| 12 | 12 | - | 40 | - | 81 | 2 608 628 465 | 1 | 420280 | 1 | 6,07 |
| 12 | 16 | - | 40 | - | 81 | 2 608 628 466 | 1 | 420297 | 1 | 7,12 |
| 12 | 18 | - | 40 | - | 81 | 2 608 628 467 | 1 | 420303 | 1 | 8,47 |
| 12 | 20 | - | 40 | - | 81 | 2 608 628 468 | 1 | 420310 | 1 | 9,69 |
| 12 | 25 | - | 40 | - | 81 | 2 608 628 469 | 1 | 420327 | 1 | 9,89 |
| 12 | 30 | - | 40 | - | 81 | 2 608 628 470 | 1 | 420334 | 1 | 11,28 |

Menteşeli kanal frezesi

- Mobilya imalatında menteşelerin veya başka kaplamaların yerleştirilmesinde çok düz kanalların freze ile kesip çıkarılması için
- Freze ucunun özel şekli iyi talaş atma, düzgün çalışma ve çok iyi kesme kalitesi sağlamaktadır

Menteşeli açma frezeleri, çift oluklu, sert metal

- Masif ahşap veya panel malzemeleri için uygun

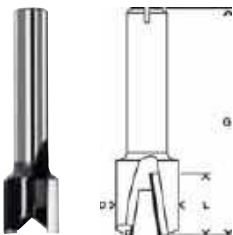

| | | | | | | | | | | |
|---|------|---|------|---|------|---------------|---|--------|---|------|
| 8 | 12,7 | - | 12,7 | - | 50,8 | 2 608 628 399 | 1 | 358606 | 1 | 5,62 |
|---|------|---|------|---|------|---------------|---|--------|---|------|

Oluk freze uçları

- ▶ Mağaza ve fuar inşasında ve karavan imalatında deliklerin delinmesi veya freze ile kesip çıkarılması için ve ayrıca prefabrik ev imalatında örn, aydınlatma boşlukları, prizler, panel duvarlarındaki şalterler için
- ▶ Sert metalle kaplanmış kesici kenarlı freze ucu («aydınlatma elemanı boşluğu ucu»)
- ▶ Ana bıçak ve kesici uç arasındaki freze şaftı iş parçası üzerinde yönlendirme işlevi görür

Oluk frezeler, sert metal



- ▶ Masif ahşap veya ahşap malzemelerle kaplanmış yapı elemanları için uygundur

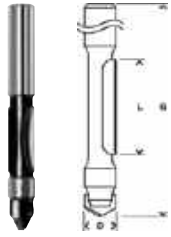

| Şaft mm | Çap (D) mm | Genişlik (B) mm | Çalışma uzunluğu (L) mm | Yarıçap (R1) mm | Toplam uzunluk (G) mm | Sipariş numarası | Ambalaj içeriği | EAN kodu 3168140... | Minimum Sipariş Adedi | Fiyat € |
|---------|------------|-----------------|-------------------------|-----------------|-----------------------|------------------|-----------------|---------------------|-----------------------|---------|
| 8 | 8 | - | 19 | - | 66 | 2 608 628 371 | 1 | 358323 | 1 | 4,62 |



Laminant biçimlendirme freze uçları

- ▶ Mobilya ve panjur imalatında kaplamalı plaka malzemelerini, ahşap kirişleri, kenar çıtalarını pahlama ve düz frezeleme için
- ▶ Doğrudan iş parçasında kolay yönlendirme için bilya yatağı ile, şablonsuz

Bilya yataklı laminant biçimlendirme frezeleri, çift oluklu, sert metal

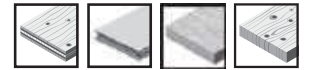

- ▶ Masif ahşap ve aşındırıcı plaka malzemeleri için uygun

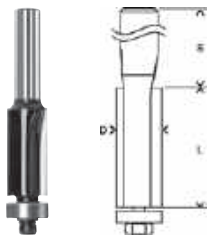

| | | | | | | | | | | |
|---|------|---|------|---|----|---------------|---|--------|---|------|
| 8 | 9,5 | - | 25,4 | - | 68 | 2 608 628 346 | 1 | 358071 | 1 | 5,17 |
| 8 | 12,7 | - | 13 | - | 56 | 2 608 628 347 | 1 | 358088 | 1 | 5,35 |
| 8 | 12,7 | - | 25,4 | - | 68 | 2 608 628 348 | 1 | 358095 | 1 | 5,45 |



Lamba açma frezesi

- Mobilya ve çerçeve imalatı (pencere, kapı, resimler) için
- Doğrudan iş parçasında kolay yönlendirme için bilya yatağı ile, şablonsuz

Bilya yataklı lamba açma frezeleri, çift oluklu, sert metal



- Masif ahşap ve plaka malzemeleri için uygun



| Şaft mm | Çap (D) mm | Genişlik (B) mm | Çalışma uzunluğu (L) mm | Yarıçap (R1) mm | Toplam uzunluk (G) mm | Sipariş numarası | Ambalaj içeriği | EAN kodu 3165140,... | Minimum Sipariş Adedi | Fiyat € |
|---------|------------|-----------------|-------------------------|-----------------|-----------------------|------------------|-----------------|----------------------|-----------------------|---------|
| 8 | 31,8 | 9,5 | 12,5 | - | 54 | 2 608 628 350 | 1 | 358118 | 1 | 8,24 |

Kırlangıç kuyruğu freze uçları

- Gövde ve çekmecelerde kırlangıç kuyruğu açmak için
- Açık veya gizli kırlangıç kuyruğu açmak için
- Kırlangıç kuyruğu frezesi ile bağlantılı olarak yarı gizli kırlangıç kuyruğu açmak için
- Örn, masif ahşap masada eğilmeleri önlemek üzere hassas kanal frezelenmesi

Kırlangıç kuyruğu freze uçları, çift oluklu, sert metal

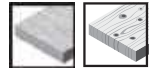

- Masif ahşap için uygun



| Şaft mm | Çap (D) mm | Genişlik (B) mm | Çalışma uzunluğu (L) mm | Toplam uzunluk (G) mm | Açı derece | Sipariş numarası | Ambalaj içeriği | EAN kodu 3165140,... | Minimum Sipariş Adedi | Fiyat € |
|---------|------------|-----------------|-------------------------|-----------------------|------------|------------------|-----------------|----------------------|-----------------------|---------|
| 8 | - | 14 | 14 | 55 | 15 | 2 608 628 408 | 1 | 358699 | 1 | 5,40 |

Diskli kanal frezesi

- ▶ Dar köşelerde kanallar açmak için, örn. conta yuvası olarak veya kanal-dil birleşimleri için
- ▶ Dar köşelerde oluk açmak için diskli kanal frezesi
- ▶ **Uyarı:** İş parçasının sağladığı koruma cihazın devrilmesini önler

Bilya yataklı diskli kanal frezeleri, çift oluklu, sert metal



▶ Masif ahşap ve panel malzemeleri için uygun

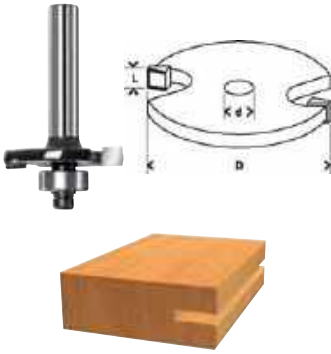

| Şaft mm | Çap (D) mm | Genişlik (B) mm | Çalışma uzunluğu (L) mm | Yarıçap (R1) mm | Toplam uzunluk (G) mm | Sipariş numarası | Ambalaj içeriği | EAN kodu 3165140... | Minimum Sipariş Adedi | Fiyat € |
|---------|------------|-----------------|-------------------------|-----------------|-----------------------|------------------|-----------------|---------------------|-----------------------|---------|
| 8 | 32 | - | 3 | - | 51 | 2 608 628 401 | 1 | 358620 | 1 | 10,81 |
| 8 | 32 | - | 4 | - | 51 | 2 608 628 402 | 1 | 358637 | 1 | 10,26 |
| 8 | 32 | - | 5 | - | 51 | 2 608 628 403 | 1 | 358644 | 1 | 10,26 |
| 8 | 32 | - | 6 | - | 51 | 2 608 628 404 | 1 | 358651 | 1 | 10,54 |

Dilli birleşim freze uçları

- ▶ 5 mm çalışma uzunluğu olan diskli kanal frezesi ile kombine edilerek masif ahşap köşelerde klasik kanal-dil profillerinin frezelenmesi için

Dilli birleşim frezeleri, çift oluklu, sert metal

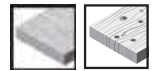

▶ Masif ahşap için uygun

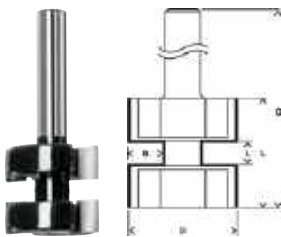

| | | | | | | | | | | |
|---|----|---|---|---|----|---------------|---|--------|---|------|
| 8 | 25 | - | 5 | - | 58 | 2 608 628 353 | 1 | 358149 | 1 | 8,88 |
|---|----|---|---|---|----|---------------|---|--------|---|------|



Yuvarlama frezeleri

- Örn, camlarda, dolaplarda, masa tablalarında, raflarda, şömine çerçevelerinde köşeleri yuvarlamak için
- Çalışılan malzeme üzerinde kolay yönlendirilmesi için şablonsuz bilya yatağı ile
- Temiz yuvarlak kenarlar için Bosch yuvarlama frezeleri

Bilya yataklı yuvarlama frezeleri, çift oluklu, sert metal



- Çam, kayın, meşe, gürgen ağacı gibi masif ahşaplar ve aşındırıcı malzemeler için uygun

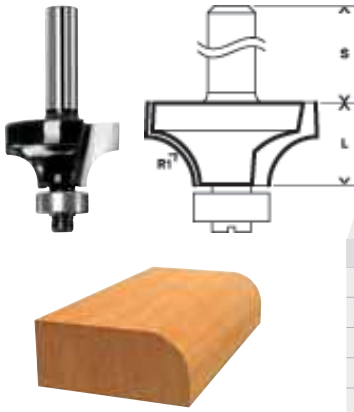

| Şaft mm | Çap (D) mm | Genişlik (B) mm | Çalışma uzunluğu (L) mm | Yarıçap (R1) mm | Toplam uzunluk (G) mm | Sipariş numarası | Ambalaj içeriği | EAN kodu 3165140,, | Minimum Sipariş Adedi | Fiyat € |
|---------|------------|-----------------|-------------------------|-----------------|-----------------------|----------------------|-----------------|--------------------|-----------------------|---------|
| 8 | - | - | 10,2 | 3 | 53 | 2 608 628 344 | 1 | 358057 | 1 | 5,91 |
| 8 | - | - | 10,5 | 4 | 53 | 2 608 628 339 | 1 | 358002 | 1 | 6,28 |
| 8 | - | - | 13,2 | 6 | 53 | 2 608 628 340 | 1 | 358019 | 1 | 8,51 |
| 8 | - | - | 15,2 | 8 | 53 | 2 608 628 341 | 1 | 358026 | 1 | 9,21 |
| 8 | - | - | 16,5 | 10 | 57 | 2 608 628 342 | 1 | 358033 | 1 | 10,78 |
| 8 | - | - | 19 | 12 | 60 | 2 608 628 343 | 1 | 358040 | 1 | 12,69 |
| 8 | - | - | 22 | 15 | 66 | 2 608 628 345 | 1 | 358064 | 1 | 16,02 |
| 12 | - | - | 19 | 12 | 70 | 2 608 628 471 | 1 | 420342 | 1 | 15,16 |

Pah açma frezeleri

- Düzenli veya kavisli iş parçalarında kenarları pahlamak için
- Çalışılan malzeme üzerinde şablonsuz bir şekilde kolay yönlendirilmesi için bilya yataklıdır
- Mobilyalarda ince süs köşeleri için köşe frezesi

Bilya yataklı pah açma frezeleri, çift oluklu, sert metal



- Masif ahşap ve plaka malzemeleri için uygun

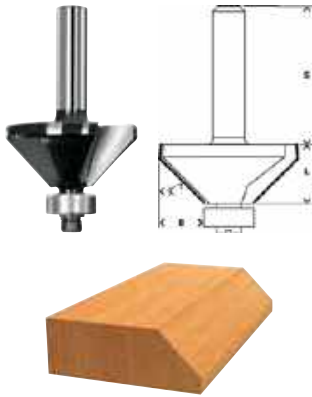

| Şaft mm | Genişlik (B) mm | Çap (D) mm | Çalışma uzunluğu (L) mm | Toplam uzunluk (G) mm | Açı derece | Sipariş numarası | Ambalaj içeriği | EAN kodu 3165140,, | Minimum Sipariş Adedi | Fiyat € |
|---------|-----------------|------------|-------------------------|-----------------------|------------|------------------|-----------------|-----------------------|-----------------------|---------|
| 8 | 11 | - | 15 | 56 | 45 | 2 608 628 352 | 1 | 358132 | 1 | 9,89 |

Bilya yataklı pah açma/laminant biçimlendirme frezeleri, çift oluklu, sert metal



- Mobilya imalatı ve mağaza inşaatında kaplanmış plaka malzemeleri, ahşap kirişleri, kenar çitalarını pahlama ve düz frezeleme için
- Masif ahşap veya ahşap malzemelerle kaplanmış yapı elemanları için uygundur

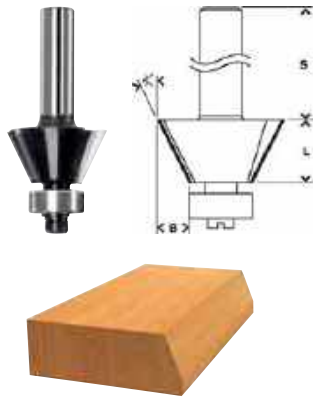

| | | | | | | | | | | |
|---|-----|------|----|----|----|---------------|---|--------|---|------|
| 8 | 5,5 | 23,7 | 12 | 54 | 25 | 2 608 628 351 | 1 | 358125 | 1 | 7,06 |
|---|-----|------|----|----|----|---------------|---|--------|---|------|

Yarımay freze

- ▶ Kenar profillerinin, boşluk profilli menteşe bağlantılarının, dekoratif kanalların, su oluklarının oluşturulması, yüzeylerin biçimlendirilmesi ve kopya freze makinelerinde kullanım için
- ▶ Yüzey yapıları için Bosch yarımay freze

Dalma yarımay freze, çift oluklu, sert metal

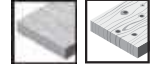

- ▶ **sert ve yumuşak ahşaplar** için uygundur

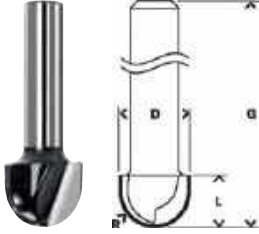

| Şaft mm | Çap (D) mm | Çalışma uzunluğu (L) mm | Yarıçap (R1) mm | Toplam uzunluk (G) mm | Sipariş numarası | Ambalaj içeriği | EAN kodu 3165140,... | Minimum Sipariş Adedi | Fiyat € |
|---------|------------|-------------------------|-----------------|-----------------------|----------------------|-----------------|----------------------|-----------------------|---------|
| 8 | 8 | 40 | 9,2 | 4 | 2 608 628 367 | 1 | 358286 | 1 | 4,40 |
| 8 | 12 | 40 | 9,2 | 6 | 2 608 628 368 | 1 | 358293 | 1 | 4,66 |
| 8 | 16 | 45 | 12,4 | 8 | 2 608 628 369 | 1 | 358309 | 1 | 6,00 |
| 8 | 20 | 46 | 12,4 | 10 | 2 608 628 370 | 1 | 358316 | 1 | 6,79 |
| 12 | 16 | 54 | 12,7 | 8 | 2 608 628 472 | 1 | 420358 | 1 | 6,16 |
| 12 | 24 | 57 | 15,9 | 12 | 2 608 628 473 | 1 | 420365 | 1 | 10,49 |

Kordon bıçağı, çift kesicili, sert metal

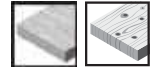

- ▶ Çalışılan malzeme üzerinde şablonsuz bir şekilde kolay yönlendirilmesi için bilya yataklıdır
- ▶ **sert ve yumuşak ahşaplar** için uygundur



| | | | | | | | | | |
|----|------|----|----|----|----------------------|---|--------|---|-------|
| 8 | 20,7 | 53 | 9 | 4 | 2 608 628 361 | 1 | 358224 | 1 | 6,90 |
| 8 | 24,7 | 53 | 13 | 6 | 2 608 628 362 | 1 | 358231 | 1 | 7,25 |
| 8 | 28,7 | 54 | 13 | 8 | 2 608 628 363 | 1 | 358248 | 1 | 9,14 |
| 8 | 32,7 | 55 | 14 | 10 | 2 608 628 364 | 1 | 358255 | 1 | 10,78 |
| 8 | 36,7 | 58 | 16 | 12 | 2 608 628 365 | 1 | 358262 | 1 | 12,61 |
| 12 | 36,7 | 70 | 16 | 12 | 2 608 628 474 | 1 | 420372 | 1 | 15,17 |

V kanal freze uçları

- ▶ Hassas yazı oluklarının ve dekoratif süs oluklarının oluşturulması için
- ▶ Paralellik mesnedi veya kopyalama şablonu kullanıldığında kenarları pahlamak için

V kanal freze, çift oluklu, sert metal

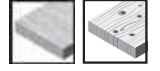

▶ Masif ahşap için uygun

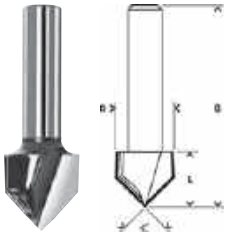

| Şaft mm | Çap (D) mm | Çalışma uzunluğu (L) mm | Toplam uzunluk (G) mm | Açı Derece | Sipariş numarası | Ambalaj içeriği | EAN kodu 3165140... | Minimum Sipariş Adedi | Fiyat € |
|---------|------------|-------------------------|-----------------------|------------|------------------|-----------------|---------------------|-----------------------|---------|
| 8 | 11 | 14 | 45 | 60 | 2 608 628 406 | 1 | 358675 | 1 | 4,90 |
| 8 | 16 | 16 | 45 | 90 | 2 608 628 407 | 1 | 358682 | 1 | 5,24 |

Yüzey profil freze uçları

- ▶ Mobilya imalatı veya iç mekan düzenlenmesinde kullanılan yüzeylerin dekoratif amaçlı profilendirilmesi için
- ▶ Freze ucu çalışma uzunluğunu tam kullanmadan masif ahşap yüzeylerde kanal-dil birleşimlerinin imitasyonu için
- ▶ Freze ucu çalışma uzunluğu tam kullanıldığında dolgulu çerçeve konstrüksiyonların imitasyonu için

Çeyrek parmak frezeler, tek oluklu, sert metal



▶ Masif ahşap ve aşındırıcı malzemeler için uygun

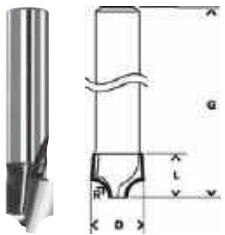

| Şaft mm | Çap (D) mm | Çalışma uzunluğu (L) mm | Yarıçap (R) mm | Toplam uzunluk (G) mm | Sipariş numarası | Ambalaj içeriği | EAN kodu 3165140... | Minimum Sipariş Adedi | Fiyat € |
|---------|------------|-------------------------|----------------|-----------------------|------------------|-----------------|---------------------|-----------------------|---------|
| 8 | 9,5 | 10,2 | 3,2 | 41 | 2 608 628 405 | 1 | 358668 | 1 | 4,66 |

Yarım çubuk frezeler

- Mobilya imalatı, çerçeve yapımı, iç mekan düzenlenmesinde kullanılan masif ahşap kenarları dekoratif amaçlı profillemeye için
- Özellikle «yarım çubuk» profilinin frezelenmesi için
- Freze ucunu kolay yönlendirmek için doğrudan iş parçasında bilya yataklı kılavuz ile, şablonsuz

Bilya yataklı yarım çubuk frezeleri, sert metal

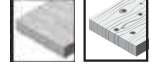

► Masif ahşap için uygun

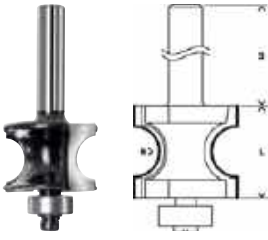

| Şaft mm | Genişlik (B) mm | Çap (D) mm | Çalışma uzunluğu (L) mm | Yarıçap (R1) mm | Toplam uzunluk (G) mm | Sipariş numarası | Ambalaj içeriği | EAN kodu 3163140 ^{***} | Minimum Sipariş Adedi | Fiyat € |
|---------|-----------------|------------|-------------------------|-----------------|-----------------------|------------------|-----------------|---------------------------------|-----------------------|---------|
| 8 | - | - | 19 | 6 | 63 | 2 608 628 360 | 1 | 358217 | 1 | 13,69 |

Yassı uçlu freze

Yassı çubuk frezeler, çift oluklu, sert metal

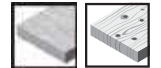

► sert ve yumuşak ahşaplar için uygundur

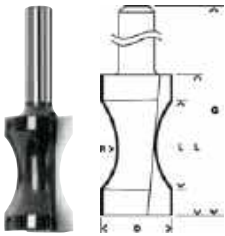

| | | | | | | | | | | |
|---|---|------|----|------|------|---------------|---|--------|---|-------|
| 8 | - | 20,6 | 32 | 18,3 | 63,5 | 2 608 628 354 | 1 | 358156 | 1 | 13,18 |
|---|---|------|----|------|------|---------------|---|--------|---|-------|

Kenar biçimlendirme freze uçları

- ▶ Gövdelerde, raf tabanlarında, çerçevelerde iş parçası kenarlarının oluşturulması için ve ayrıca pervaz ve çerçeve profillerinin şekillendirilmesi için
- ▶ Çalışılan malzeme üzerinde kolay yönlendirilmesi için bilya yataklıdır
- ▶ Mükemmel mobilya birleşimleri için Bosch kenar biçimlendirme frezeleri

Kenar biçimlendirme frezeleri A, bilya yataklı, çift oluklu, sert metal

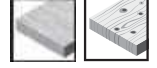

▶ **sert ve yumuşak ahşaplar** için uygundur



| Şaft mm | Genişlik (B) mm | Çap (D) mm | Çalışma uzunluğu (L) mm | Yarıçap (RL) mm | Toplam uzunluk (G) mm | Sipariş numarası | Ambalaj içeriği | EAN kodu 3165140... | Minimum Sipariş Adedi | Fiyat € |
|---------|-----------------|------------|-------------------------|-----------------|-----------------------|----------------------|-----------------|---------------------|-----------------------|---------|
| 8 | 11 | - | 14,3 | 4,8 | 57 | 2 608 628 393 | 1 | 358545 | 1 | 11,06 |

Kenar biçimlendirme frezeleri B, bilya yataklı, çift oluklu, sert metal

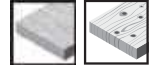

▶ **sert ve yumuşak ahşaplar** için uygundur

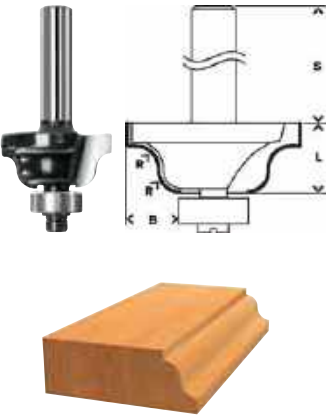

| | | | | | | | | | | |
|---|------|---|------|-----|----|----------------------|---|--------|---|-------|
| 8 | 8 | - | 12,4 | 4 | 54 | 2 608 628 394 | 1 | 358552 | 1 | 9,27 |
| 8 | 12,7 | - | 17 | 6,3 | 61 | 2 608 628 395 | 1 | 358569 | 1 | 11,83 |

Kenar biçimlendirme frezeleri C, bilya yataklı, çift oluklu, sert metal

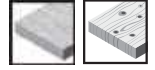

► sert ve yumuşak ahşaplar için uygundur

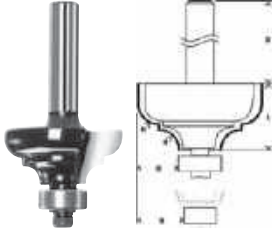

| Şaft mm | Genişlik (B) mm | Çap (D) mm | Çalışma uzunluğu (L) mm | Yarıçap (R1) mm | Toplam uzunluk (G) mm | Sipariş numarası | Ambalaj içeriği | EAN kodu 3165140 ^{***} | Minimum Sipariş Adedi | Fiyat € |
|---------|-----------------|------------|-------------------------|-----------------|-----------------------|------------------|-----------------|---------------------------------|-----------------------|---------|
| 8 | 9,5 | - | 14 | 4,8 | 57 | 2 608 628 396 | 1 | 358576 | 1 | 12,44 |

Kenar biçimlendirme frezeleri D, bilya yataklı, çift oluklu, sert metal

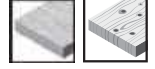

► sert ve yumuşak ahşaplar için uygundur

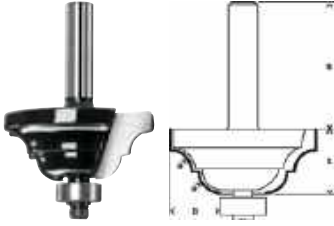

| | | | | | | | | | | |
|---|----|---|----|-----|----|---------------|---|--------|---|-------|
| 8 | 15 | - | 18 | 6,3 | 60 | 2 608 628 397 | 1 | 358583 | 1 | 12,84 |
|---|----|---|----|-----|----|---------------|---|--------|---|-------|

Kenar biçimlendirme frezeleri E, çift oluklu, sert metal

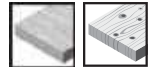

► sert ve yumuşak ahşaplar için uygundur

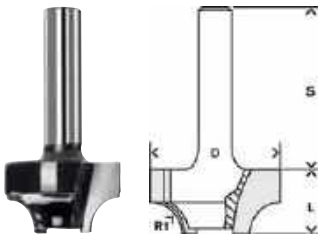

| | | | | | | | | | | |
|---|---|------|----|-----|----|---------------|---|--------|---|------|
| 8 | - | 25,4 | 14 | 6,3 | 46 | 2 608 628 355 | 1 | 358163 | 1 | 8,85 |
|---|---|------|----|-----|----|---------------|---|--------|---|------|

Kenar biçimlendirme frezeleri F, bilya yataklı, çift oluklu, sert metal

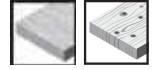

► sert ve yumuşak ahşaplar için uygundur

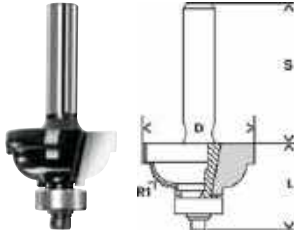

| Şaft mm | Genişlik (B) mm | Çap (D) mm | Çalışma uzunluğu (L) mm | Yarıçap (R1) mm | Toplam uzunluk (G) mm | Sipariş numarası | Ambalaj içeriği | EAN kodu 3165140... | Minimum Sipariş Adedi | Fiyat € |
|---------|-----------------|------------|-------------------------|-----------------|-----------------------|----------------------|-----------------|---------------------|-----------------------|---------|
| 8 | - | 28,5 | 13,2 | 6,3 | 54 | 2 608 628 356 | 1 | 358170 | 1 | 9,14 |
| 8 | - | 35 | 16,2 | 9,5 | 59 | 2 608 628 358 | 1 | 358194 | 1 | 10,78 |

Kenar biçimlendirme frezeleri G, bilya yataklı, çift oluklu, sert metal

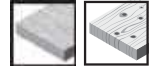

► sert ve yumuşak ahşaplar için uygundur

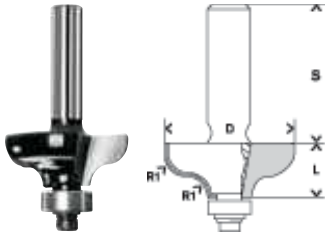

| | | | | | | | | | | |
|---|---|------|------|------|----|----------------------|---|--------|---|-------|
| 8 | - | 31,8 | 12,4 | 4,8 | 54 | 2 608 628 357 | 1 | 358187 | 1 | 10,78 |
| 8 | - | 38 | 15,7 | 6,35 | 57 | 2 608 628 359 | 1 | 358200 | 1 | 14,13 |

Kenar biçimlendirme frezeleri H, çift oluklu, sert metal

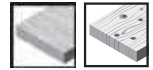

► sert ve yumuşak ahşaplar için uygundur

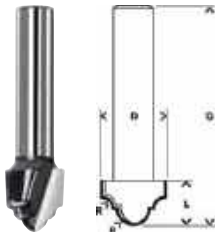

| | | | | | | | | | | |
|---|---|------|------|-----|----|----------------------|---|--------|---|------|
| 8 | - | 12,7 | 12,4 | 2,4 | 46 | 2 608 628 398 | 1 | 358590 | 1 | 5,15 |
|---|---|------|------|-----|----|----------------------|---|--------|---|------|

Bosch üniversal ve yassı dübel frezeleri için aksesuarlar

Kesici bıçaklar, Ø 105 mm, Bosch üniversal freze için



- ▶ Ahşapta menteşe yuvalarının, uzunlamasına olukların ve yassı dübel bağlantılarının frezelenmesi için
- ▶ Çok yönlü Bosch üniversal freze ve uygun Bosch kanal freze ucu ile rustikal görünümün kolayca oluşturulması

| Çap mm | Dış sayısı | Genişlik mm | Sipariş numarası | Ambalaj içeriği | EAN kodu 3165140**** | Minimum Sipariş Adedi | Fiyat € |
|--------|------------|-------------|------------------|-----------------|----------------------|-----------------------|---------|
|--------|------------|-------------|------------------|-----------------|----------------------|-----------------------|---------|



Bağlama flanşı
için uygun GFF 22 A Professional

| | | | | | | | |
|---|---|---|----------------------|---|--------|---|-------|
| - | - | - | 3 605 700 155 | 1 | 184380 | 1 | 39,28 |
|---|---|---|----------------------|---|--------|---|-------|



Kesici bıçak
için uygun GFF 22 A Professional

| | | | | | | | |
|------------|---|---|----------------------|---|--------|---|-------|
| 105 | 8 | 4 | 3 608 641 013 | 1 | 184359 | 1 | 58,05 |
|------------|---|---|----------------------|---|--------|---|-------|



Kesici bıçak

Üniversal freze GUF 4-22 A, menteşe yuvası frezesi PSF 22 A için, sadece bağlama flanşı ile 3 605 700 155 aynı zamanda yassı dübel frezesi GFF 22 A ile de kullanılabilir
için uygun GOF 900 A; GOF 900 ACE; GOF 1200 A; GOF 1300 ACE Professional; POF 800 ACE; POF 1100; POF 1300

| | | | | | | | |
|-----------|----|-----|----------------------|---|--------|---|-------|
| 20 | 22 | 2,8 | 3 608 641 002 | 1 | 012560 | 1 | 77,31 |
|-----------|----|-----|----------------------|---|--------|---|-------|



Kesici bıçak

için uygun GUF 4-22 A Professional; PSF 22 A

| | | | | | | | |
|------------|---|---|----------------------|---|--------|---|-------|
| 105 | 8 | 4 | 3 608 641 008 | 1 | 013802 | 1 | 58,05 |
|------------|---|---|----------------------|---|--------|---|-------|



Kesici bıçak

için uygun GUF 4-22 A Professional; PSF 22 A

| | | | | | | | |
|-----------|----|-----|----------------------|---|--------|---|-------|
| 20 | 10 | 2,8 | 3 608 641 001 | 1 | 012546 | 1 | 64,74 |
|-----------|----|-----|----------------------|---|--------|---|-------|

Yassı dübeller, Bosch yassı dübel frezesi için



► Mükemmel bağlantılar için

| Çap mm | Diş sayısı | Genişlik mm | Sipariş numarası | Ambalaj içeriği | EAN kodu 3165140... | Minimum Sipariş Adedi | Fiyat € |
|--------|------------|-------------|------------------|-----------------|------------------------|--------------------------|---------|
|--------|------------|-------------|------------------|-----------------|------------------------|--------------------------|---------|



Yassı dübel GR 0

| | | | | | | | |
|----|----|---|---------------|------|--------|---|-------|
| 45 | 15 | 4 | 2 607 000 796 | 50 | 081443 | 1 | 6,29 |
| 45 | 15 | 4 | 2 607 000 147 | 1000 | 032971 | 1 | 95,05 |

Yassı dübel GR 10

| | | | | | | | |
|----|----|---|---------------|------|--------|---|-------|
| 55 | 19 | 4 | 2 607 000 797 | 50 | 093880 | 1 | 6,29 |
| 55 | 19 | 4 | 2 607 000 148 | 1000 | 032988 | 1 | 95,05 |

Yassı dübel GR 20

| | | | | | | | |
|----|----|---|---------------|------|--------|---|-------|
| 60 | 23 | 4 | 2 607 000 103 | 50 | 012829 | 1 | 6,29 |
| 60 | 23 | 4 | 2 607 000 149 | 1000 | 032995 | 1 | 95,05 |



Vidalama uçları

Yeni Impact Control Vidalama Uçları: Zor koşullarda bile son derece dayanıklı

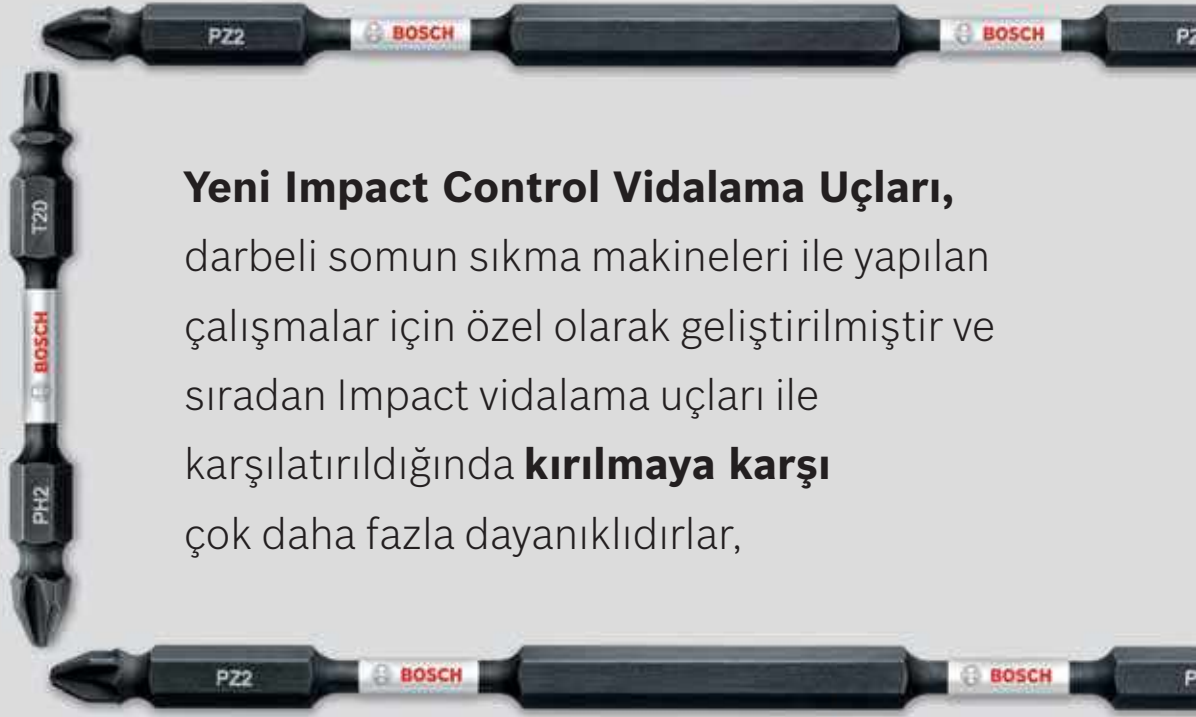

Yeni Impact Control Vidalama Uçları, darbeli somun sıkma makineleri ile yapılan çalışmalar için özel olarak geliştirilmiştir ve sıradan Impact vidalama uçları ile karşılaştırıldığında **kırılmaya karşı** çok daha fazla dayanıklıdır,

Yeni Impact Control Vidalama Uçları

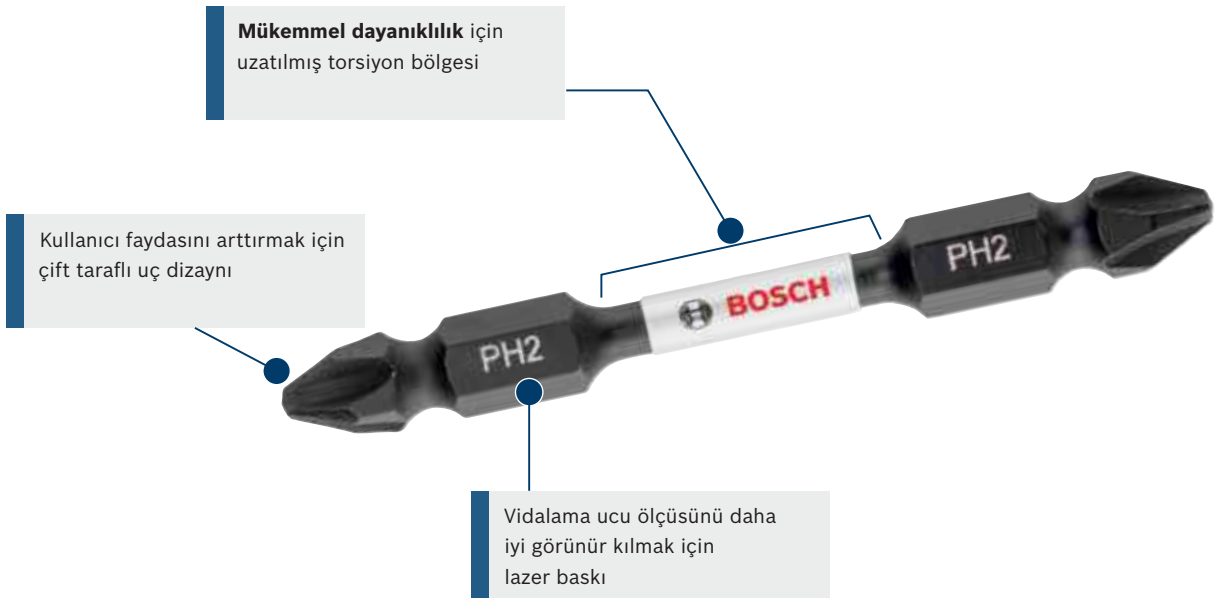



Yeni Impact Control Modüler Setler

Delme ve Vidalama

- Kullanıcılar ihtiyaç duydukları aksesuarlarla kendi setlerini oluşturabilirler,
- Aksesuar grupları click sistemi ile çantaya kolayca takılıp çıkarılabilir,



Impact Control vidalama uçları ve somunları

► Darbeli somun sıkma ve vidalama makineleriyle kullanıma uygun çok dayanıklı vidalama uçları

Impact Control Vidalama Uçları



long
LIFE

torsion zone

high-strength
body



highly
ROBUST



| Ölçü | Uzunluğu mm | Sipariş numarası | Ambalaj içeriği | EAN kodu 3165140... | Min Sipariş Adeti | Fiyat € |
|----------|-------------|------------------|-----------------|---------------------|-------------------|---------|
| T15 | 25 | 2 608 522 322 | 8 | 851121 | 1 | 6,93 |
| T20 (2x) | 25 | | | | | |
| T25 (2x) | 25 | | | | | |
| T30 (2x) | 25 | | | | | |
| T40 | 25 | | | | | |



| | | | | | | |
|----------|----|---------------|---|--------|---|------|
| PH1 | 25 | 2 608 522 323 | 8 | 851138 | 1 | 6,93 |
| PH2 (3x) | 25 | | | | | |
| PH3 | 25 | | | | | |
| PZ2 (2x) | 25 | | | | | |
| PZ3 | 25 | | | | | |



| | | | | | | |
|----------|----|---------------|---|--------|---|------|
| PH2 (8x) | 25 | 2 608 522 324 | 8 | 851145 | 1 | 6,93 |
|----------|----|---------------|---|--------|---|------|



| | | | | | | |
|----------|----|---------------|---|--------|---|------|
| PZ2 (8x) | 25 | 2 608 522 325 | 8 | 851152 | 1 | 6,93 |
|----------|----|---------------|---|--------|---|------|



| | | | | | | |
|---------------------------|----|---------------|---|--------|---|-------|
| Standard üniversal tutucu | 60 | 2 608 522 326 | 8 | 851169 | 1 | 11,46 |
| PH2 (2x) | 50 | | | | | |
| PZ2 (2x) | 50 | | | | | |
| T20 | 50 | | | | | |
| T25 | 50 | | | | | |
| T30 | 50 | | | | | |



| | | | | | | |
|------------------------------------------------|----|---------------|---|--------|---|-------|
| Hızlı uç değiştirme mandrenli üniversal tutucu | 60 | 2 608 522 327 | 7 | 851176 | 1 | 11,46 |
| PH2 | 50 | | | | | |
| PZ2 | 50 | | | | | |
| T15 | 50 | | | | | |
| T20 | 50 | | | | | |
| T25 | 50 | | | | | |
| T30 | 50 | | | | | |

Impact Control Vidalama Uçları

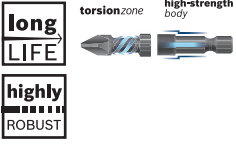

| Ölçü | Uzunluğu mm | Sipariş numarası | Ambalaj içeriği | EAN kodu 3165140... | Min Sipariş Adeti | Fiyat € |
|----------|-------------|----------------------|-----------------|---------------------|-------------------|---------|
| PH1 | 50 | 2 608 522 328 | 8 | 851183 | 1 | 9,35 |
| PH2 (3x) | 50 | | | | | |
| PH3 | 50 | | | | | |
| PZ2 (2x) | 50 | | | | | |
| PZ3 | 50 | | | | | |



| | | | | | | |
|----------|----|----------------------|---|--------|---|------|
| T15 | 50 | 2 608 522 329 | 8 | 851119 | 1 | 9,35 |
| T20 (2x) | 50 | | | | | |
| T25 (2x) | 50 | | | | | |
| T30 (2x) | 50 | | | | | |
| T40 | 50 | | | | | |



| | | | | | | |
|----------|----|----------------------|---|--------|---|------|
| PH2 (8x) | 50 | 2 608 522 330 | 8 | 851206 | 1 | 9,35 |
|----------|----|----------------------|---|--------|---|------|



| | | | | | | |
|----------|----|----------------------|---|--------|---|------|
| PZ2 (8x) | 50 | 2 608 522 331 | 8 | 851213 | 1 | 9,35 |
|----------|----|----------------------|---|--------|---|------|



| | | | | | | |
|---------|----|----------------------|---|--------|---|------|
| H5 (4x) | 50 | 2 608 522 332 | 8 | 851220 | 1 | 9,35 |
| H6 (4x) | 50 | | | | | |

Impact Control Lokma Anahtarı



| Ölçü | Uzunluğu mm | Sipariş numarası | Ambalaj içeriği | EAN kodu 3165140... | Min Sipariş Adeti | Fiyat € |
|------|-------------|------------------|-----------------|---------------------|-------------------|---------|
| 13mm | 50 | 2 608 522 350 | 5 | 851404 | 1 | 15,24 |
| 10mm | 50 | | | | | |
| 8mm | 50 | | | | | |
| PH2 | 50 | | | | | |
| PZ2 | 50 | | | | | |



| | | | | | | |
|------|----|---------------|---|--------|---|------|
| 8mm | 50 | 2 608 522 351 | 1 | 851411 | 1 | 4,84 |
| 10mm | 50 | 2 608 522 352 | 1 | 851428 | 1 | 4,84 |
| 13mm | 50 | 2 608 522 353 | 1 | 851435 | 1 | 4,84 |

Impact Control lokma anahtarı takım seti



7 parçalı lokma anahtarı seti, 1/2" iç dörtgen, uzunluk 40 mm
5 lokma anahtarı takımı, 1 adet 1/2" --> 1/4" adaptör, 1 adet 1/4" --> 1/2" adaptör

| | | | | | | |
|------|----|---------------|---|--------|---|-------|
| SW13 | 40 | 2 608 551 029 | 7 | 631556 | 1 | 15,97 |
| SW17 | 40 | | | | | |
| SW19 | 40 | | | | | |
| SW21 | 40 | | | | | |
| SW24 | 40 | | | | | |

Impact Control çift taraflı vidalama uçları



| Ölçü | Uzunluğu mm | Sipariş numarası | Ambalaj içeriği | EAN kodu 3165140... | Min Sipariş Adeti | Fiyat € |
|--------------|-------------|------------------|-----------------|---------------------|-------------------|---------|
| PH2-PZ2 (8x) | 65 | 2 608 522 333 | 8 | 851237 | 1 | 11,60 |



| | | | | | | |
|-----------------------------------|----|---------------|---|--------|---|-------|
| PH2-PZ2 (8x) Mıknatıslı tutucu | 65 | 2 608 522 334 | 9 | 851244 | 1 | 12,57 |
|-----------------------------------|----|---------------|---|--------|---|-------|



| | | | | | | |
|--------------|----|---------------|---|--------|---|-------|
| PH2-PH2 (8x) | 65 | 2 608 522 337 | 8 | 851275 | 1 | 11,60 |
|--------------|----|---------------|---|--------|---|-------|

Impact Control çift taraflı vidalama uçları



| Ölçü | Uzunluğu mm | Sipariş numarası | Ambalaj içeriği | EAN kodu 3165140... | Mtn Sipariş Adeti | Fiyat € |
|--------------|-------------|----------------------|-----------------|---------------------|-------------------|---------|
| PZ2-PZ2 (8x) | 65 | 2 608 522 338 | 8 | 851282 | 1 | 11,60 |



| | | | | | | |
|--------------|----|----------------------|---|--------|---|-------|
| T20-T20 (8x) | 65 | 2 608 522 339 | 8 | 851299 | 1 | 11,60 |
| T25-T25 (8x) | 65 | 2 608 522 340 | 8 | 851305 | 1 | 11,60 |
| T30-T30 (8x) | 65 | 2 608 522 341 | 8 | 851312 | 1 | 11,60 |
| T15-T15 (8x) | 65 | 2 608 522 342 | 8 | 851329 | 1 | 11,60 |
| T15-T20 (8x) | 65 | 2 608 522 343 | 8 | 851336 | 1 | 11,60 |



| | | | | | | |
|--------------|----|----------------------|---|--------|---|-------|
| PH1-PH2 | 65 | 2 608 522 344 | 8 | 851343 | 1 | 11,60 |
| PH2-PH3 | 65 | | | | | |
| PH2-PZ2 (2x) | 65 | | | | | |
| SL1x5,5 | 65 | | | | | |
| T15-T20 (2x) | 65 | | | | | |
| T25-T30 | 65 | | | | | |



| | | | | | | |
|-------------------|----|----------------------|---|--------|---|-------|
| PH1-PH2 | 65 | 2 608 522 345 | 9 | 851350 | 1 | 12,55 |
| PH2-PH3 | 65 | | | | | |
| PH2-PZ2 (2x) | 65 | | | | | |
| SL1x5,5 | 65 | | | | | |
| T15-T20 (2x) | 65 | | | | | |
| T25-T30 | 65 | | | | | |
| Miknatıslı tutucu | | | | | | |



| | | | | | | |
|----------|-----|----------------------|---|--------|---|-------|
| PH2 (2x) | 110 | 2 608 522 346 | 8 | 851367 | 1 | 14,04 |
| PZ2 (2x) | 110 | | | | | |
| T15 | 110 | | | | | |
| T20 | 110 | | | | | |
| T25 | 110 | | | | | |
| T30 | 110 | | | | | |



| | | | | | | |
|-------------------|-----|----------------------|---|--------|---|-------|
| PH2 (2x) | 110 | 2 608 522 347 | 9 | 851374 | 1 | 14,75 |
| PZ2 (2x) | 110 | | | | | |
| T15 | 110 | | | | | |
| T20 | 110 | | | | | |
| T25 | 110 | | | | | |
| T30 | 110 | | | | | |
| Miknatıslı tutucu | | | | | | |



| | | | | | | |
|----------|-----|----------------------|---|--------|---|-------|
| PH2 (4x) | 110 | 2 608 522 348 | 8 | 851381 | 1 | 14,04 |
| PZ2 (4x) | 110 | | | | | |

Impact Control çift taraflı vidalama uçları



| Ölçü | Uzunluğu mm | Sipariş numarası | Ambalaj içeriği | EAN kodu 3165140... | Min Sipariş Adeti | Fiyat € |
|----------|-------------|------------------|-----------------|---------------------|-------------------|---------|
| T20 (4x) | 110 | 2 608 522 349 | 8 | 851398 | 1 | 14,04 |
| T25 (4x) | 110 | | | | | |



| | | | | | | |
|---------|-----|---------------|---|--------|---|------|
| PH2-PH2 | 150 | 2 608 522 358 | 3 | 851480 | 1 | 8,22 |
|---------|-----|---------------|---|--------|---|------|



| | | | | | | |
|---------|-----|---------------|---|--------|---|------|
| PZ2-PZ2 | 150 | 2 608 522 359 | 3 | 851497 | 1 | 8,22 |
|---------|-----|---------------|---|--------|---|------|



| | | | | | | |
|---------|-----|---------------|---|--------|---|------|
| T20-T20 | 150 | 2 608 522 360 | 3 | 851503 | 1 | 8,22 |
|---------|-----|---------------|---|--------|---|------|



| | | | | | | |
|---------|-----|---------------|---|--------|---|------|
| T25-T25 | 150 | 2 608 522 361 | 3 | 851510 | 1 | 8,22 |
|---------|-----|---------------|---|--------|---|------|

Impact Control üniversal tutucular ve diğer aksesuarlar



| Ölçü | Uzunluğu mm | Sipariş numarası | Ambalaj içeriği | EAN kodu 3165140... | Min Sipariş Adeti | Fiyat € |
|------|-------------|------------------|-----------------|---------------------|-------------------|---------|
|------|-------------|------------------|-----------------|---------------------|-------------------|---------|



Giriş ISO 1173 E6,3, 1/4" altıgen şaft

| | | | | | | |
|------------------------------------------------|----|---------------|---|--------|---|------|
| Hızlı uç değiştirme mandrenli üniversal tutucu | 60 | 2 608 522 320 | 1 | 851107 | 1 | 7,26 |
|------------------------------------------------|----|---------------|---|--------|---|------|



Giriş ISO 1173 E6,3, 1/4" altıgen şaft

| | | | | | | |
|---------------------------|----|---------------|---|--------|---|------|
| Standard üniversal tutucu | 60 | 2 608 522 321 | 1 | 851114 | 1 | 5,55 |
|---------------------------|----|---------------|---|--------|---|------|



Manyetik kovan

| | | | | | | |
|-------------------|---|---------------|---|--------|---|------|
| Mıknatıslı tutucu | - | 2 608 522 354 | 1 | 851442 | 1 | 4,10 |
|-------------------|---|---------------|---|--------|---|------|

Impact Control lokma anahtarı takımları için adaptörler



| Ölçü | Uzunluğu mm | Sipariş numarası | Ambalaj içeriği | EAN kodu 3165140... | Min Sipariş Adeti | Fiyat € |
|------|-------------|------------------|-----------------|---------------------|-------------------|---------|
|------|-------------|------------------|-----------------|---------------------|-------------------|---------|



Giriş ISO 1173 C6,3, 1/4" altıgen şaft

| | | | | | | |
|-------------------------|----|---------------|---|--------|---|------|
| 1/4" Hex to 1/4" socket | 50 | 2 608 551 109 | 1 | 704236 | 1 | 5,85 |
|-------------------------|----|---------------|---|--------|---|------|



Giriş ISO 1173 C6,3, 1/4" altıgen şaft

| | | | | | | |
|-------------------------|----|---------------|---|--------|---|------|
| 1/4" Hex to 3/8" socket | 50 | 2 608 551 108 | 1 | 704229 | 1 | 5,85 |
|-------------------------|----|---------------|---|--------|---|------|



Giriş ISO 1173 C6,3, 1/4" altıgen şaft

| | | | | | | |
|-------------------------|----|---------------|---|--------|---|------|
| 1/4" Hex to 1/2" socket | 50 | 2 608 551 107 | 1 | 704212 | 1 | 5,85 |
|-------------------------|----|---------------|---|--------|---|------|

Impact Control click sistemi için modüler (düzenlenebilir) çantalar



Vidalama Çantası M - Click

| | | | | | | |
|---|---|---------------|---|--------|---|------|
| - | - | 2 608 522 362 | 1 | 851527 | 1 | 5,55 |
|---|---|---------------|---|--------|---|------|



Vidalama Çantası L - Click

| | | | | | | |
|---|---|---------------|---|--------|---|------|
| - | - | 2 608 522 363 | 1 | 851534 | 1 | 6,57 |
|---|---|---------------|---|--------|---|------|



Vidalama Kutusu - Click

| | | | | | | |
|---|---|---------------|---|--------|---|------|
| - | - | 2 608 522 364 | 1 | 851541 | 1 | 3,36 |
|---|---|---------------|---|--------|---|------|



• Dilediğiniz aksesuarlar ile setinizi oluşturabilirsiniz,

Phillips yıldız uçlu vidalar için vidalama uçları



- ▶ Dünya çapında en yaygın Phillips yıldız uçlu vidalar için geniş vidalama ucu gamı
- ▶ İki farklı kalite - Max Grip ve Extra Hard
- ▶ Max Grip vidalama uçları maksimum kullanım ömrü, mükemmel Anti-Camout tutuşu ve TiN kaplaması sayesinde üstün kavrama özelliğine sahip yüzeyi ile ön plana çıkmaktadır
- ▶ Özel sertleştirme yöntemi ile imal edilmiştir

Bosch'a ait Phillips vidalama uçlarının optimize edilmiş geometrisi, uçtan vidaya daha iyi bir güç aktarımı sağlar

Extra Hard vidalama uçları

| Ölçü | Uzunluğu mm | Sipariş numarası | Ambalaj içeriği | EAN kodu 3165140,, | Minimum Sipariş Adedi | Fiyat € |
|------|-------------|------------------|-----------------|--------------------|-----------------------|---------|
|------|-------------|------------------|-----------------|--------------------|-----------------------|---------|

Giriş ISO 1173 C6,3, 1/4" – dış altıgen şaft

| | | | | | | |
|-----|-----|----------------------|-----|--------|----|-------|
| PH1 | 25 | 2 607 001 508 | 3 | 300346 | 10 | 1,84 |
| PH2 | 25 | 2 607 001 511 | 3 | 300377 | 10 | 1,84 |
| PH3 | 25 | 2 607 001 515 | 3 | 300414 | 10 | 1,84 |
| PH1 | 25 | 2 607 001 509 | 10 | 300353 | 1 | 4,58 |
| PH2 | 25 | 2 607 001 512 | 10 | 300384 | 1 | 4,58 |
| PH1 | 25 | 2 607 001 510 | 25 | 300360 | 1 | 12,17 |
| PH2 | 25 | 2 607 001 513 | 25 | 300391 | 1 | 13,19 |
| PH3 | 25 | 2 607 001 516 | 25 | 300421 | 1 | 13,43 |
| PH2 | 25 | 2 607 001 514 | 100 | 300407 | 1 | 44,73 |
| PH3 | 25 | 2 607 001 517 | 100 | 300438 | 1 | 46,83 |
| PH1 | 49 | 2 607 001 526 | 3 | 300520 | 5 | 2,71 |
| PH2 | 49 | 2 607 001 528 | 3 | 300544 | 5 | 2,83 |
| PH3 | 49 | 2 607 001 531 | 3 | 300575 | 5 | 2,71 |
| PH1 | 49 | 2 607 002 502 | 25 | 354295 | 1 | 19,36 |
| PH2 | 49 | 2 607 002 503 | 25 | 354301 | 1 | 18,76 |
| PH3 | 49 | 2 607 002 504 | 25 | 354318 | 1 | 19,36 |
| PH1 | 89 | 2 607 001 533 | 3 | 300599 | 5 | 4,72 |
| PH2 | 89 | 2 607 001 535 | 3 | 300612 | 5 | 4,92 |
| PH3 | 89 | 2 607 001 537 | 3 | 300636 | 5 | 4,72 |
| PH1 | 152 | 2 607 001 539 | 1 | 300650 | 5 | 5,69 |
| PH2 | 152 | 2 607 001 540 | 1 | 300667 | 5 | 5,81 |
| PH3 | 152 | 2 607 001 542 | 1 | 300681 | 5 | 5,58 |



Extra hard model



Extra hard model

Pozidriv yıldız uçlu vidalar için vidalama uçları



- Yüksek tork aktarımına yönelik Pozidriv yıldız başlı vidalar için geniş vidalama ucu gamı
- İki farklı kalite - Max Grup ve Extra Hard
- Max Grip vidalama uçları maksimum kullanım ömrü, mükemmel Anti-Camout tutuşu ve TİN kaplama sayesinde üstün kavrama özelliğine sahip yüzeyi ile ön plana çıkmaktadır
- Özel sertleştirme yöntemi ile imal edilmiştir,

Max Grip uçlar, vida kafasına güvenli biçimde oturur ve üst düzey yüzeylerde emniyetli vidalama yapılabilir

Extra Hard vidalama uçları

| Ölçü | Uzunluğu mm | Sipariş numarası | Ambalaj içeriği | EAN kodu 3168140 ^{***} | Minimum Sipariş Adedi | Fiyat € |
|------|-------------|------------------|-----------------|------------------------------------|--------------------------|---------|
|------|-------------|------------------|-----------------|------------------------------------|--------------------------|---------|



Extra Hard model

Giriş ISO 1173 C6,3, 1/4" – dış altıgen şaft

| | | | | | | |
|-----|----|----------------------|-----|--------|----|-------|
| PZ1 | 25 | 2 607 001 554 | 3 | 300803 | 10 | 1,84 |
| PZ2 | 25 | 2 607 001 558 | 3 | 300841 | 10 | 1,84 |
| PZ3 | 25 | 2 607 001 562 | 3 | 300889 | 10 | 1,84 |
| PZ1 | 25 | 2 607 001 555 | 10 | 300810 | 1 | 4,58 |
| PZ2 | 25 | 2 607 001 559 | 10 | 300858 | 1 | 4,58 |
| PZ3 | 25 | 2 607 001 563 | 10 | 300896 | 1 | 4,58 |
| PZ1 | 25 | 2 607 001 556 | 25 | 300827 | 1 | 12,17 |
| PZ2 | 25 | 2 607 001 560 | 25 | 300865 | 1 | 12,13 |
| PZ1 | 25 | 2 607 001 557 | 100 | 300834 | 1 | 42,26 |
| PZ2 | 25 | 2 607 001 561 | 100 | 300872 | 1 | 44,10 |
| PZ3 | 25 | 2 607 001 565 | 100 | 300919 | 1 | 46,48 |



Extra Hard model

Uç çıkışının azaltılmış çapı ile, havşa açmada kullanılan vidalar için uygundur

| | | | | | | |
|------|----|----------------------|----|--------|---|-------|
| PZ2R | 25 | 2 607 002 517 | 25 | 354448 | 1 | 13,30 |
|------|----|----------------------|----|--------|---|-------|



Extra Hard model

| | | | | | | |
|-----|----|----------------------|----|--------|---|-------|
| PZ1 | 49 | 2 607 001 575 | 3 | 301015 | 5 | 2,71 |
| PZ2 | 49 | 2 607 001 577 | 3 | 301039 | 5 | 2,83 |
| PZ3 | 49 | 2 607 001 579 | 3 | 301053 | 5 | 2,71 |
| PZ1 | 49 | 2 607 002 505 | 25 | 354325 | 1 | 18,87 |
| PZ2 | 49 | 2 607 002 506 | 25 | 354332 | 1 | 19,20 |
| PZ3 | 49 | 2 607 002 507 | 25 | 354349 | 1 | 19,59 |



Extra Hard model

| | | | | | | |
|-----|----|----------------------|---|--------|---|------|
| PZ1 | 89 | 2 607 001 581 | 3 | 301077 | 5 | 4,72 |
| PZ2 | 89 | 2 607 001 583 | 3 | 301091 | 5 | 4,72 |
| PZ3 | 89 | 2 607 001 585 | 3 | 301114 | 5 | 4,72 |



Extra Hard model

| | | | | | | |
|-----|-----|----------------------|---|--------|---|------|
| PZ1 | 152 | 2 607 001 587 | 1 | 301138 | 5 | 5,58 |
| PZ2 | 152 | 2 607 001 588 | 1 | 301145 | 5 | 5,58 |
| PZ3 | 152 | 2 607 001 590 | 1 | 301169 | 5 | 5,58 |

İç Torx® vidalar için vidalama uçları



- ▶ Aksel basıncı olmadan tork aktarımına yönelik İç Torx® vidalar için vidalama uçları
- ▶ İki farklı kalite - Max Grip ve Extra Hard
- ▶ Max Grip vidalama uçları maksimum kullanım ömrü, mükemmel Anti-Camout tutuşu ve TiN kaplaması sayesinde üstün kavrama özelliğine sahip yüzeyi ile ön plana çıkmaktadır
- ▶ Özel sertleştirme yöntemi ile imal edilmiştir

İç Torx® vidalar, raf üniteleri gibi köşe birleşimlerinin kolayca monte edilmesi için kullanılır

Extra Hard vidalama uçları

| Ölçü | Uzunluğu mm | Sipariş numarası | Ambalaj içeriği | EAN kodu 3163140** | Minimum Sipariş Adedi | Fiyat € |
|------|-------------|------------------|-----------------|-----------------------|--------------------------|---------|
|------|-------------|------------------|-----------------|-----------------------|--------------------------|---------|



Extra Hard model

Giriş ISO 1173 C6,3, 1/4" – dış altıgen şaft

| | | | | | | |
|-----|----|----------------------|----|--------|----|-------|
| T8 | 25 | 2 607 001 601 | 3 | 301275 | 10 | 3,22 |
| T10 | 25 | 2 607 001 604 | 3 | 301305 | 10 | 3,22 |
| T15 | 25 | 2 607 001 607 | 3 | 301336 | 10 | 3,22 |
| T20 | 25 | 2 607 001 611 | 3 | 301374 | 10 | 3,22 |
| T25 | 25 | 2 607 001 615 | 3 | 301411 | 10 | 3,22 |
| T27 | 25 | 2 607 001 619 | 3 | 301459 | 10 | 3,22 |
| T30 | 25 | 2 607 001 622 | 3 | 301480 | 10 | 3,41 |
| T40 | 25 | 2 607 001 625 | 3 | 301510 | 10 | 3,41 |
| T15 | 25 | 2 607 001 608 | 10 | 301343 | 1 | 11,32 |
| T20 | 25 | 2 607 001 612 | 10 | 301381 | 1 | 10,96 |
| T25 | 25 | 2 607 001 616 | 10 | 301428 | 1 | 10,96 |



Extra Hard model

| | | | | | | |
|-----|----|----------------------|---|--------|---|------|
| T8 | 49 | 2 607 001 628 | 1 | 301541 | 5 | 2,71 |
| T9 | 49 | 2 607 001 630 | 1 | 301565 | 5 | 2,83 |
| T10 | 49 | 2 607 001 632 | 1 | 301596 | 5 | 2,71 |
| T15 | 49 | 2 607 001 634 | 1 | 301602 | 5 | 2,71 |
| T20 | 49 | 2 607 001 636 | 1 | 301626 | 5 | 2,83 |
| T25 | 49 | 2 607 001 638 | 1 | 301640 | 5 | 2,83 |
| T27 | 49 | 2 607 001 640 | 1 | 301664 | 5 | 2,83 |
| T30 | 49 | 2 607 001 642 | 1 | 301688 | 5 | 2,71 |
| T40 | 49 | 2 607 001 644 | 1 | 301701 | 5 | 2,71 |

Extra Hard Security Torx® vidalar için vidalama uçları



Extra Hard model

| Ölçü | Uzunluğu mm | Sipariş numarası | Ambalaj içeriği | EAN kodu 3165140... | Minimum Sipariş Adedi | Fiyat € |
|------|-------------|------------------|-----------------|------------------------|--------------------------|---------|
|------|-------------|------------------|-----------------|------------------------|--------------------------|---------|

Giriş ISO 1173 C6,3, 1/4" – dış altıgen şaft

| | | | | | | |
|------|----|----------------------|---|--------|----|------|
| T7H | 25 | 2 608 522 006 | 2 | 608169 | 10 | 3,56 |
| T8H | 25 | 2 608 522 007 | 2 | 608176 | 10 | 3,56 |
| T9H | 25 | 2 608 522 008 | 2 | 608251 | 10 | 3,56 |
| T10H | 25 | 2 608 522 009 | 2 | 608183 | 10 | 3,56 |
| T15H | 25 | 2 608 522 010 | 2 | 608190 | 10 | 3,56 |
| T20H | 25 | 2 608 522 011 | 2 | 608206 | 10 | 3,56 |
| T25H | 25 | 2 608 522 012 | 2 | 608213 | 10 | 3,56 |
| T27H | 25 | 2 608 522 013 | 2 | 608220 | 10 | 3,56 |
| T30H | 25 | 2 608 522 014 | 2 | 608237 | 10 | 3,56 |
| T40H | 25 | 2 608 522 015 | 2 | 608244 | 10 | 3,56 |

İç altıgen vidalar için vidalama uçları

► Eksenel basınç olmadan tork aktarımına yönelik iç altıgen vidalar için vidalama uçları

Extra Hard vidalama uçları



Extra Hard model

| Ölçü | Uzunluğu mm | Sipariş numarası | Ambalaj içeriği | EAN kodu 3165140... | Minimum Sipariş Adedi | Fiyat € |
|------|-------------|------------------|-----------------|------------------------|--------------------------|---------|
|------|-------------|------------------|-----------------|------------------------|--------------------------|---------|

Giriş ISO 1173 C6,3, 1/4" – dış altıgen şaft

| | | | | | | |
|--------|----|----------------------|---|--------|----|------|
| HEX1,5 | 25 | 2 607 001 716 | 3 | 302418 | 10 | 2,86 |
| HEX2 | 25 | 2 607 001 718 | 3 | 302432 | 10 | 3,05 |
| HEX2,5 | 25 | 2 607 001 720 | 3 | 302456 | 10 | 2,86 |
| HEX3 | 25 | 2 607 001 722 | 3 | 302470 | 10 | 2,86 |
| HEX4 | 25 | 2 607 001 724 | 3 | 302494 | 10 | 2,86 |
| HEX5 | 25 | 2 607 001 726 | 3 | 302517 | 10 | 2,86 |
| HEX6 | 25 | 2 607 001 728 | 3 | 302531 | 10 | 2,86 |
| HEX8 | 25 | 2 607 001 730 | 3 | 302555 | 10 | 3,44 |



Extra Hard model

| | | | | | | |
|------|----|----------------------|---|--------|---|------|
| HEX3 | 49 | 2 607 001 732 | 3 | 302579 | 5 | 6,07 |
| HEX4 | 49 | 2 607 001 733 | 3 | 302586 | 5 | 6,07 |
| HEX5 | 49 | 2 607 001 734 | 3 | 302593 | 5 | 6,17 |
| HEX6 | 49 | 2 607 001 735 | 3 | 302609 | 5 | 6,07 |

Düz vidalar için vidalama uçları

Extra Hard vidalama uçları

| Ölçü | Uzunluğu mm | Sipariş numarası | Ambalaj içeriği | EAN kodu 3165140** | Minimum Sipariş Adedi | Fiyat € |
|------|-------------|------------------|-----------------|-----------------------|--------------------------|---------|
|------|-------------|------------------|-----------------|-----------------------|--------------------------|---------|



Extra Hard model

Giriş ISO 1173 C6,3, 1/4" – dış altıgen şaft

| | | | | | | |
|----------|----|----------------------|---|--------|----|------|
| S0,5x4,0 | 25 | 2 607 001 457 | 3 | 299794 | 10 | 1,96 |
| S0,6x4,5 | 25 | 2 607 001 459 | 3 | 299817 | 10 | 1,96 |
| S0,8x5,5 | 25 | 2 607 001 461 | 3 | 299862 | 10 | 1,96 |
| S1,0x5,5 | 25 | 2 607 001 464 | 3 | 299893 | 10 | 1,96 |
| S1,2x6,5 | 25 | 2 607 001 466 | 3 | 299916 | 10 | 1,96 |
| S1,2x8,0 | 25 | 2 607 001 468 | 3 | 299930 | 10 | 1,96 |
| S1,6x8,0 | 25 | 2 607 001 471 | 3 | 299978 | 10 | 1,96 |



Extra Hard model

| | | | | | | |
|----------|----|----------------------|---|--------|---|------|
| S0,5x3,0 | 49 | 2 607 001 473 | 3 | 299992 | 5 | 7,40 |
| S0,5x4,0 | 49 | 2 607 001 475 | 3 | 300018 | 5 | 7,40 |
| S0,6x4,5 | 49 | 2 607 001 477 | 3 | 300032 | 5 | 7,40 |
| S0,8x5,5 | 49 | 2 607 001 479 | 3 | 300056 | 5 | 7,40 |
| S1,0x5,5 | 49 | 2 607 001 481 | 3 | 300070 | 5 | 7,40 |
| S1,2x6,5 | 49 | 2 607 001 483 | 3 | 300094 | 5 | 7,40 |
| S1,2x8,0 | 49 | 2 607 001 485 | 3 | 300117 | 5 | 7,40 |
| S1,6x8,0 | 49 | 2 607 001 487 | 3 | 300131 | 5 | 7,93 |

Çift taraflı vidalama uçları

► Düz uç = S, Phillips = PH, Pozidriv = PZ

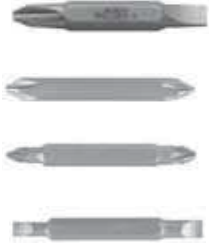

| Ölçüler, 1. Tornavida ucu | Ölçüler, 2. Tornavida ucu | Uzunluğu mm | Sipariş numarası | Ambalaj içeriği | EAN kodu 3165140 ¹⁾ | Minimum Sipariş Adedi | Fiyat € |
|---------------------------|---------------------------|-------------|----------------------|-----------------|-----------------------------------|--------------------------|---------|
| PH1 | PH1 | 45 | 2 607 001 739 | 1 | 302647 | 10 | 1,50 |
| PH2 | PH2 | 45 | 2 607 001 740 | 1 | 302654 | 10 | 1,50 |
| PH2 | PZ2 | 45 | 2 607 001 743 | 1 | 302685 | 10 | 1,45 |
| PZ1 | PZ1 | 45 | 2 607 001 741 | 1 | 302661 | 10 | 1,50 |
| PZ2 | PZ2 | 45 | 2 607 001 742 | 1 | 302678 | 10 | 1,61 |
| PH2 | SL1,0 x 5,5 | 45 | 2 607 001 738 | 1 | 302630 | 10 | 1,45 |
| PH1 PH2 PH3 | PH1 PH2 PH3 | 60 | 2 607 001 748 | 3 | 302739 | 10 | 3,69 |
| PZ1 PZ2 PZ3 | PZ1 PZ2 PZ3 | 60 | 2 607 001 749 | 3 | 302746 | 10 | 3,69 |
| PH1 PZ1 SO,6 x 4,5 | PH2 PZ2 S1,0 x 5,5 | 60 | 2 607 001 745 | 3 | 302708 | 10 | 3,69 |

3 parçalı vidalama uç setleri

► Düz uç = S; Phillips = PH; Pozidriv = PZ; Torx® = T

| Set içeriği | Uzunluğu mm | Sipariş numarası | Ambalaj içeriği | EAN kodu 3165140 ¹⁾ | Minimum Sipariş Adedi | Fiyat € |
|-------------|-------------|------------------|-----------------|-----------------------------------|--------------------------|---------|
|-------------|-------------|------------------|-----------------|-----------------------------------|--------------------------|---------|

3 parçalı vidalama ucu paketi – Extra Hard (PH)

| | | | | | | |
|---------------|-----|----------------------|---|--------|----|-------|
| PH1, PH2, PH3 | 25 | 2 607 001 752 | 3 | 302777 | 10 | 2,06 |
| PH1, PH2, PH3 | 89 | 2 607 001 757 | 3 | 302821 | 5 | 7,15 |
| PH1, PH2, PH3 | 152 | 2 607 001 758 | 3 | 302838 | 5 | 13,06 |

3 parçalı vidalama ucu paketi – Extra Hard (PZ)

| | | | | | | |
|---------------|----|----------------------|---|--------|----|------|
| PZ1, PZ2, PZ3 | 25 | 2 607 001 753 | 3 | 302784 | 10 | 2,06 |
|---------------|----|----------------------|---|--------|----|------|

3 parçalı vidalama ucu paketi – Extra Hard (karışık)

| | | | | | | |
|------------------------|----|----------------------|---|--------|----|------|
| PH2 PZ2 S1,0x5,5 | 25 | 2 607 001 766 | 3 | 302913 | 10 | 1,84 |
|------------------------|----|----------------------|---|--------|----|------|



Üniversal tutucular



- ▶ Elektrikli el aletlerinin farklı girişleri için SDS-plus ve 1/4" dış altıgen giriş şaftlı Bosch üniversal tutucu
- ▶ Çok uzun dayanım süreleri için birinci sınıf malzemelerden
- ▶ Başka mekanik alt sistemlerle kullanım **için uygun**
- ▶ Bosch ve başka üreticilerin elektrikli el aletleri **için uygun**

Elektrikli ev aletleri ve mekanik alt parçalar birlikte: Uç girişi-derinlik mesnedi - üniversal tutucu - vidalama ucu

Altıgen şaftlı üniversal tutucular

| Çıkış inç | Toplam uzunluğu | Çap mm | Sipariş numarası | Ambalaj içeriği | EAN kodu 3165140 ^m | Minimum Sipariş Adedi | Fiyat € |
|-----------|-----------------|--------|------------------|-----------------|-------------------------------|-----------------------|---------|
|-----------|-----------------|--------|------------------|-----------------|-------------------------------|-----------------------|---------|

Üniversal tutucu
Kalıcı mıknatıs ve yay halkası ile
Derinlik mesnedi T9 (2 607 002 586) ve ISO 1173 C6,3'e uygun 1/4" dış altıgen şaftlı uçlarla bağlantılı olarak GSR 6-25 TE Professional (0 601 441 ...) **için uygun**



| | | | | | | | |
|-----|----|----|----------------------|---|--------|---|------|
| 1/4 | 57 | 11 | 2 607 002 584 | 1 | 409896 | 5 | 3,09 |
|-----|----|----|----------------------|---|--------|---|------|

Üniversal tutucu
Kalıcı mıknatıs ve yay halkası ile
ISO 1173 C6,3'e uygun 1/4" - dış altıgen şaftlı uçlar için derinlik mesnedi T4 (2 607 000 156) veya derinlik mesnedi T8 (2 607 002 585) ile bağlantılı olarak GSR 6-25 TE (0 601 441 ...); GSR 6-45 TE Professional (0 601 440 ...) **için uygun**



| | | | | | | | |
|-----|----|----|----------------------|---|--------|---|------|
| 1/4 | 75 | 11 | 2 607 000 157 | 1 | 039000 | 1 | 6,17 |
|-----|----|----|----------------------|---|--------|---|------|

SDS-Plus giriş şaftlı üniversal tutucular



| Çıkış inç | Toplam uzunluğu | Çap mm | Sipariş numarası | Ambalaj içeriği | EAN kodu 3165140 ^m | Minimum Sipariş Adedi | Fiyat € |
|-----------|-----------------|--------|------------------|-----------------|-------------------------------|-----------------------|---------|
|-----------|-----------------|--------|------------------|-----------------|-------------------------------|-----------------------|---------|

Üniversal tutucu
Kalıcı mıknatıs ve yay halkası ile
GBH 24 V; GBH 24 VF; GBH 24 VFR; GBH 24 VR; GBH 24 VRE; GBH 36 V-Li; GBH 36 VF-Li Professional; PBH 2 R; PBH 160 R; PBH 200 RE, SDS-Plus giriş şaftlı **için uygun**



| | | | | | | | |
|-----|----|----|----------------------|---|--------|---|-------|
| 1/4 | 78 | 11 | 2 607 000 206 | 1 | 043373 | 1 | 22,25 |
|-----|----|----|----------------------|---|--------|---|-------|

Üniversal tutucu
Hızlı uç değiştirme mandreni ve kalıcı mıknatıs ile, SDS-plus giriş şaftı ile
GBH 2 C; GBH 2-18 E; GBH 2-18 RE; GBH 2-23 RE; GBH 2-23 REA; GBH 2-26 DBR; GBH 2-26 DE; GBH 2-26 DFT; GBH 2-26 DRE; GBH 2-26 E; GBH 2-26 RE; GBH 36 VF-Li; GBH 36 V-Li; GBH 36 V-Li Compact Professional; PBH 2000 RE; PBH 2000 SRE; PBH 2800 RE; PBH 2900 FRE; PBH 3000 FRE Set; PBH 3000-2 FRE **için uygun**



| | | | | | | | |
|-----|----|----|----------------------|---|--------|---|-------|
| 1/4 | 79 | 14 | 2 607 000 207 | 1 | 043380 | 1 | 30,54 |
|-----|----|----|----------------------|---|--------|---|-------|

1/4" dış altıgen şaftlı ISO 1173'ya uygun lokma anahtarları



Sıkı kavrama: Dış altıgen vidalar Bosch lokma anahtarı ile anında yerleştirilir,

Altıgen vidalar için lokma anahtarları, uzunluk 50 mm

| Uzunluğu mm | Anahtar ağzı mm | Anahtar ağzı inc | Dişler için | Sipariş numarası | Ambalaj içeriği | EAN kodu 3165140,, | Minimum Sipariş Adedi | Fiyat € |
|-------------|-----------------|------------------|-------------|------------------|-----------------|-----------------------|--------------------------|---------|
|-------------|-----------------|------------------|-------------|------------------|-----------------|-----------------------|--------------------------|---------|

Lokma anahtarı, kalıcı mıknatıs ile



| | | | | | | | | |
|----|-----|-----|-------|----------------------|---|--------|---|-------|
| 50 | 5,5 | - | M 3 | 2 608 550 068 | 1 | 081467 | 5 | 7,62 |
| 50 | 6 | - | M 3,5 | 2 608 550 069 | 1 | 081474 | 5 | 7,62 |
| 50 | 7 | - | M 4 | 2 608 550 070 | 1 | 081481 | 5 | 7,62 |
| 50 | 8 | - | M 5 | 2 608 550 080 | 1 | 084987 | 5 | 7,02 |
| 50 | 10 | - | M 6 | 2 608 550 081 | 1 | 084994 | 5 | 7,26 |
| 50 | 12 | - | M 7 | 2 608 550 090 | 1 | 103251 | 5 | 7,93 |
| 50 | 13 | - | M 8 | 2 608 550 071 | 1 | 081498 | 5 | 8,17 |
| 50 | 17 | - | M 10 | 2 608 550 072 | 1 | 081504 | 5 | 12,13 |
| 50 | - | 1/4 | - | 2 608 550 073 | 1 | 081511 | 5 | 7,56 |
| 50 | - | 3/8 | - | 2 608 550 082 | 1 | 085007 | 5 | 7,62 |



Çok fonksiyonlu kesici için aksesuarlar

Bosch'tan Starlock







Yeni sistem standardı

Tüm dünyadaki kullanıcılara **çok fonksiyonlu aletler için standart bağlama sistemi** sunabilmek için, Bosch bir **sistem standardı** oluşturmayı başardı: Starlock, **üç boyutlu hızlı bağlama sistemi SDS**, Hızlı, Direkt, Güçlü,

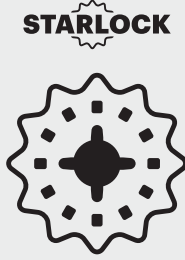
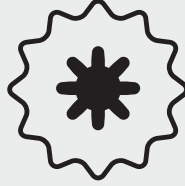
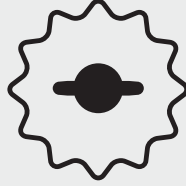

- ▶ Makine ile Starlock aksesuarı arasında boşluksuz bağlantı sayesinde **maksimum güç aktarımı**
- ▶ Maksimum hassasiyet ve kontrol sağlayarak **en yüksek çalışma hızı**
- ▶ Bosch, Fein, AEG, Makita, Metabo, Milwaukee, Ryobi, Skil ve diğer OIS ve OIS uyumlu elektrikli el aletlerine **geriye doğru uyumluluk**
- ▶ Yeni sistem standardı sayesinde aksesuarlarda **en yüksek kullanılabilirlik**
- ▶ Bağlama ve çıkartma sırasında elle aksesuara temas etmeye gerek kalmadığından yaralanma tehlikesi olmadan ve 3 saniye içinde **en hızlı alet değişimi**
- ▶ Elektrikli el aleti ve aksesuar mükemmel biçimde birbirine uyum sağladığından **optimum çalışma sonucu**

Aksesuarlar kendi içinde **üç güç sınıfına ayrılır; Starlock, Starlock Plus ve Starlock Max**, Böylece sadece ilgili ve uygun aletlere takılabilirler, optimum güç aktarımı sağlarlar ve elektrikli el aletlerinde aşırı yüklenmeye engel olurlar, Starlock aksesuar tüm Starlock elektrikli el aletlerine ve neredeyse tüm yaygın olarak kullanılan çok amaçlı kesicilere uyar, Starlock Plus bıçaklar özellikle derin kesimler için idealdir ve Starlock Max bıçaklar en zorlu uygulamalar içindir (Heavy Duty),

| | STARLOCK | STARLOCK PLUS | STARLOCK MAX |
|-------------------------------------------------------------------------------------------------------------------------------------------------------------------------------------------------------------------------------------------------------------------------------------------------------------------------------------------------------------------------------------------------------------------------------------------------------------------------------------------------------------------------------------|----------|---------------|-------------------------|
|       | | | |
|  Starlock Bosch GOP 12 V-EC SL, PMF 220 CE, PMF 250 CES | • | - | - |
|  Starlock Plus Bosch GOP 280 CE SL, Bosch GOP 350 CE SL, Bosch GOP 18 V-LI SL, Bosch PMF 350 CES, Fein AFMT 12 SL, Fein AFMT 12 QSL, Fein AFMM 18 QSL, Fein FMT 250 SL, Fein FMT 250 QSL, Fein FMM 350 QSL, Fein Multimaster, Fein Multitalent | • | • | - |
|  Starlock Max Bosch GOP 500 CE SL, Fein AFSC 18 QSL, Fein AFSC 18QCSL, Fein FSC 500 QSL | • | • | • |
| Diğer çok amaçlı aletler Bosch GOP, Bosch PMF, Fein MultiMaster, Fein Multitalent, Makita, Metabo, Milwaukee, AEG, Einhell, Ryobi, Skil, vb, | • | - | - |
| | | | • uyumlu - uyumlu değil |

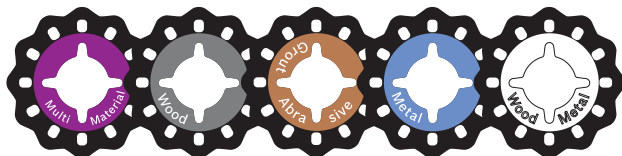

Multi Material
 Wood
 Grout and Abrasive
 Metal
 Wood and Metal

Benzersiz renkli yönlendirme sistemi, satın alırken ve alet kutunuzda arama yaparken doğru bıçağın kolay seçimi için!

Starlock Best of Cutting Set



Set içeriği

- 1 x AIZ 32 AT
- 1 x AIZ 32 BSPB
- 1 x AIZ 32 APB
- 1 x AII 65 APB
- 1 x ACZ 85 EB



| Starlock | • |
|--------------------|---|
| Starlock Plus | • |
| Starlock Max | • |
| Other Multi-Cutter | • |

Best of cutting set

- **Şunlar için uygun:** Tüm Starlock (Bosch: GOP 12V-28 Professional; PMF 220 CE; PMF 250 CES), Starlock Plus (Bosch: GOP 30-28; GOP 40-30; GOP 18V-28 Professional; PMF 350 CES – Fein: AFMT 12 SL; AFMT 12 QSL; AFMM 18 QSL; FMT 250 SL; FMT 250 QSL; FMM 350 QSL) ve Starlock Max (Bosch: GOP 55-36 Professional – Fein: AFSC 18 QSL; AFSC 18 QCSL; FSC 500 QSL) makineler
- Bosch OIS GOP ve PMF makineler; Fein Multimaster ve Multitalent; AEG; Einhell; Makita; Metabo; Milwaukee; Ryobi; Skil vb,,



| Sipariş numarası | Ambalaj içeriği | EAN kodu 3165140,, | Minimum Sipariş Adedi | Fiyat € |
|------------------|-----------------|-----------------------|--------------------------|---------|
| 2 608 664 131 | 5 | 894715 | 1 | 45,72 |

BIM-TiN segman testere bıçağı

Aşınmaya karşı olağanüstü dayanıklı ve uzun ömürlü

%30 daha uzun kullanım ömrü

Aşındırıcı malzemelere karşı özellikle dirençli

Titanyum nitride kaplanmış dişler
ilave olarak % 30 daha uzun kullanım ömrü için

Üst düzey segman testere bıçakları
köşeler dahil her yerde hassas çalışma için

Bimetal yuvarlak kaynak tekniği (BIM = Long Life)
Serbest olarak açıkta duran dişler sıkışmayı önler, yanma izlerini azaltır

Yeni Starlock bağlantı
3 boyutlu hızlı bağlantı sistemi (SDS) sayesinde maksimum güç aktarımı

STARLOCK

Starlock

Starlock Plus

Starlock Max

Other Multi-Cutter

Segman testere bıçakları

- **Şunlar için uygun:** Tüm Starlock (Bosch: GOP 12V-28 Professional; PMF 220 CE; PMF 250 CES), Starlock Plus (Bosch: GOP 30-28; GOP 40-30; GOP 18V-28 Professional; PMF 350 CES – Fein: AFMT 12 SL; AFMT 12 QSL; AFMM 18 QSL; FMT 250 SL; FMT 250 QSL; FMM 350 QSL) ve Starlock Max (Bosch: GOP 55-36 Professional – Fein: AFSC 18 QSL; AFSC 18 QCSL; FSC 500 QSL) makineler
- Bosch OIS GOP ve PMF makineler; Fein Multimaster ve Multitalent; AEG; Einhell; Makita; Metabo; Milwaukee; Ryobi; Skil vb.,,

| Çap mm | Sipariş numarası | Ambalaj içeriği | EAN kodu 3165140,,, | Minimum Sipariş Adedi | Fiyat € |
|--------|------------------|-----------------|------------------------|-----------------------|---------|
|--------|------------------|-----------------|------------------------|-----------------------|---------|



ACZ 85 EIB

BIM-TiN çok amaçlı segman testere bıçağı, bombeli

- Alçıpan levhalarda veya çimento bağlantılı elyafli plakalarda daldırmalı kesim (örn, fan montajı)
- Küçük profil çıtalarını kısaltma (örn, alüminyum taban kapatma çıtaları)
- Epoksi/GFK'da oyuk açılması (örn, teknedeki gösterge paneli)

| | | | | | |
|----|---------------|----|--------|---|-------|
| 85 | 2 608 661 758 | 1 | 582230 | 1 | 12,43 |
| 85 | 2 608 664 478 | 10 | 935913 | 1 | 87,05 |

Segman testere bıçakları

| Çap mm | Sipariş numarası | Ambalaj içeriği | EAN kodu 3165140,11 | Minimum Sipariş Adedi | Fiyat € |
|--------|------------------|-----------------|------------------------|--------------------------|---------|
|--------|------------------|-----------------|------------------------|--------------------------|---------|

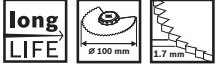
**ACZ 100 BB**

BIM testere bıçağı Wood and Metal, bombeli

- ▶ Tabandaki kapı çubuğunu kısaltma (yumuşak ahşap, sert ahşap, cilalı levhalar, plastik kaplamalı levhalar)
- ▶ Laminant/Parke kesme (örn, ara duvar montajı için)
- ▶ Küçük profil çıtalarını kısaltma (örn, alüminyum taban kapatma çıtaları)



| | | | | | |
|-----|----------------------|----|--------|---|--------|
| 100 | 2 608 661 633 | 1 | 492379 | 1 | 18,77 |
| 100 | 2 608 664 480 | 10 | 935937 | 1 | 131,35 |

**ACZ 85 EB**

BIM testere bıçağı Wood and Metal, bombeli

- ▶ Tabandaki kapı çubuğunu kısaltma (yumuşak ahşap, sert ahşap, cilalı levhalar, plastik kaplamalı levhalar)
- ▶ Laminant/Parke kesme (örn, ara duvar montajı için)
- ▶ Küçük profil çıtalarını kısaltma (örn, alüminyum taban kapatma çıtaları)

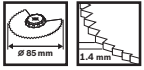

| | | | | | |
|----|----------------------|----|--------|---|-------|
| 85 | 2 608 661 636 | 1 | 492393 | 1 | 13,14 |
| 85 | 2 608 664 477 | 10 | 935906 | 1 | 92,00 |

**ACZ 85 EC**

HCS testere bıçağı Wood, bombeli

- ▶ Masif ahşapta daldırmalı kesim (örn, havalandırma ızgarası montajı için)
- ▶ Ahşabı yüzeye bitişik kesme (örn, bir ahşap bağlantısının öne çıkan pimi)
- ▶ Plastik boru (PVC) kesme



| | | | | | |
|----|----------------------|----|--------|---|-------|
| 85 | 2 608 661 643 | 1 | 492461 | 1 | 13,14 |
| 85 | 2 608 664 483 | 10 | 935968 | 1 | 92,00 |

Starlock Dual-Tec Bıçağı

1 Bıçak, 2 İş (hem daldırma, hem yana kesim)

Yeni Starlock Bağlantı
Üç boyutlu hızlı bağlantı sistemi (SDS) ile Maksimum güç aktarımı

Hassas kesimler
Titreşim azaltma yuvaları sayesinde

Çok temiz ve küçük kare kesim olanağı
Düz kenarı kullanarak alçıpan veya sunta panellerde

Bi-metal yuvarlak kaynak tekniği
(BiM = Uzun Ömür)

Daldırmalı ve yana doğru kesim olanağı
Asimetrik Dual-Tec dizayn sayesinde bıçak değiştirmeye gerek kalmadan

Hızlı ve temiz kesimler
Serbest olarak açıkta duran dişler sıkışmayı önler ve yanık izlerini azaltır



| | |
|--------------------|---|
| Starlock | • |
| Starlock Plus | • |
| Starlock Max | • |
| Other Multi-Cutter | • |

BIM Dual-Tec çok amaçlı testere bıçağı

| Genişlik mm | Daldırma derinliği mm | Sipariş numarası | Ambalaj içeriği | EAN kodu 3165140,11 | Minimum Sipariş Adedi | Fiyat € |
|-------------|-----------------------|------------------|-----------------|---------------------|-----------------------|---------|
|-------------|-----------------------|------------------|-----------------|---------------------|-----------------------|---------|

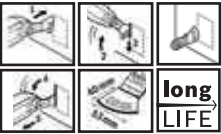

AYZ 53 BPB

BIM Dual-Tec çok amaçlı testere bıçağı

- Tek bıçakla daldırma ve kesim
- Alçıpan duvar ve her türlü ahşap malzemenin kesimi

| | | | | | | |
|----|----|---------------|----|--------|---|-------|
| 53 | 40 | 2 608 664 202 | 1 | 896078 | 1 | 10,38 |
| 53 | 40 | 2 608 664 203 | 5 | 896085 | 1 | 41,54 |
| 53 | 40 | 2 608 664 204 | 10 | 896092 | 1 | 72,71 |



Curved-Tec hassas daldırmalı testere bıçakları

Yuvarlatılmış (dış bükey) kesme kenarı için benzersiz teknoloji

Yuvarlatılmış (dış bükey) kesme kenarı ile birlikte **yeni Starlock sistemi** ve **küçültülmüş ana gövde** – bu benzersiz Bosch teknolojisi ile ahşap, sert ahşap ve ahşap/metal uygulamalarında en iyi hassas daldırmalı testere bıçakları sunulmaktadır, Yeni Curved-Tec hassas daldırmalı testere bıçakları ile hassas, kontrollü ve geri tepmesiz veya yumuşak daldırmalı kesimler mümkündür, Geleneksel, düz kesme kenarlarına kıyasla daha az dış kırılması sayesinde kullanım ömrü artmıştır,

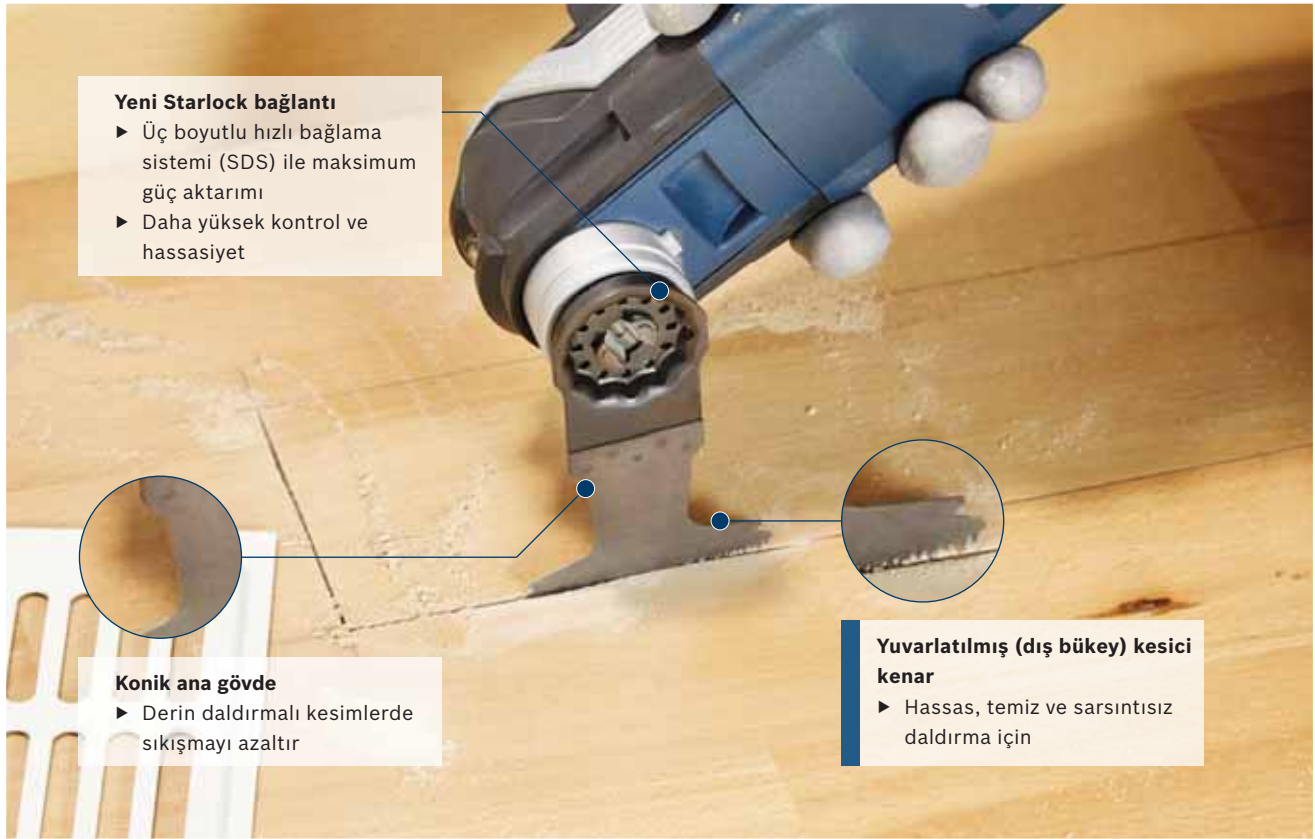

Sert ahşapta hassas daldırmalı kesimler, örn, terasta gömme lamba montajı

Ahşap veya MDF'de hassas daldırmalı kesimler, örneğin süpürgeliklerde kesim

Ahşapta hassas daldırmalı kesimler, örn, konstrüksiyon ahşaplarında kesim

Curved-Tec Precision daldırmalı testere bıçakları

Yuvarlatılmış kesme kenarı makinenin kese hareketine uyumludur ve hassas kesimlerin gerçekleştirilmesini garanti eder,

BIM japon dişli
Sert ahşapta temiz kesimler için

İnceltilmiş ana gövde
ana gövdenin sıkışma durumunu azaltır

Stabil bağlantı
Bıçakların kımıldamasını azaltarak kontrollü ve hassas bir kesime olanak sağlar

Yuvarlatılmış **Curved-Tec** kesme kenarı hassas daldırma ve yanlarda daha az diş kırılması için

Yeni Starlock bağlantı
3 boyutlu hızlı bağlantı sistemi (SDS) sayesinde maksimum güç aktarımı

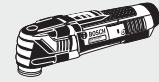

STARLOCK

| | |
|--------------------|---|
| Starlock | • |
| Starlock Plus | • |
| Starlock Max | • |
| Other Multi-Cutter | • |

Daldırmalı testere bıçakları

- Şunlar için uygun: Tüm Starlock (Bosch: GOP 12V-28 Professional; PMF 220 CE; PMF 250 CES), Starlock Plus (Bosch: GOP 30-28; GOP 40-30; GOP 18V-28 Professional; PMF 350 CES – Fein: AFMT 12 SL; AFMT 12 QSL; AFMM 18 QSL; FMT 250 SL; FMT 250 QSL; FMM 350 QSL) ve Starlock Max (Bosch: GOP 55-36 Professional – Fein: AFSC 18 QSL; AFSC 18 QCSL; FSC 500 QSL) makineler
- Bosch OIS GOP ve PMF makineler; Fein Multimaster ve Multitalent; AEG; Einhell; Makita; Metabo; Milwaukee; Ryobi; Skil vb.,,

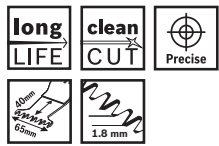

| Genişlik mm | Daldırma derinliği mm | Sipariş numarası | Ambalaj içeriği | EAN kodu 3165140 ^{***} | Minimum Sipariş Adedi | Fiyat € |
|-------------|-----------------------|------------------|-----------------|---------------------------------|-----------------------|---------|
|-------------|-----------------------|------------------|-----------------|---------------------------------|-----------------------|---------|

All 65 BSPB

BIM daldırma testere bıçağı Hard Wood

- Kaplamalı levha veya sert ahşapta daldırmalı kesim (örn, havalandırma ızgarası montajı için)
- Mobilya parçalarında kesim (örn, prize erişimi sağlamak için)
- Ahşap yapı parçalarının (örn, dübel, sert ahşap pim) bitişik yüzeyli olarak kısaltılması

| | | | | | | |
|----|----|---------------|----|--------|---|-------|
| 65 | 40 | 2 608 662 017 | 1 | 707459 | 1 | 12,03 |
| 65 | 40 | 2 608 662 031 | 5 | 714150 | 1 | 48,16 |
| 65 | 40 | 2 608 664 479 | 10 | 935920 | 1 | 84,21 |

Daldırmalı testere bıçakları

| Genişlik mm | Daldırma derinliği mm | Sipariş numarası | Ambalaj içeriği | EAN Kodu 316514011 | Minimum Sipariş Adedi | Fiyat € |
|-------------|-----------------------|------------------|-----------------|-----------------------|--------------------------|---------|
|-------------|-----------------------|------------------|-----------------|-----------------------|--------------------------|---------|

**AIZ 32 BSPB**

BIM daldırma testere bıçağı Hard Wood

- Kaplamalı levha veya sert ahşapta daldırmalı kesim (örn, havalandırma ızgarası montajı için)
- Mobilya parçalarında kesim (örn, prize erişimi sağlamak için)
- Ahşap yapı parçalarının (örn, dübel, sert ahşap pim) bitişik yüzeyli olarak kısaltılması

| | | | | | | |
|----|----|----------------------|----|--------|---|-------|
| 32 | 50 | 2 608 661 645 | 1 | 492485 | 1 | 10,70 |
| 32 | 50 | 2 608 661 630 | 5 | 484978 | 1 | 42,84 |
| 32 | 50 | 2 608 664 471 | 10 | 935845 | 1 | 74,86 |

**AII 65 APB**

BIM daldırmalı testere bıçağı Wood and Metal

- Çivili ahşapların kesilmesi
- Tabandaki kapı çubuğunu kısaltma (yumuşak ahşap, sert ahşap, cilalı levhalar, plastik kaplamalı levhalar)
- Kaplamalı levhalarda daldırmalı kesimler (örn, bir pano için oyuklar açılması)

| | | | | | | |
|----|----|----------------------|----|--------|---|-------|
| 65 | 40 | 2 608 661 781 | 1 | 935944 | 1 | 10,70 |
| 65 | 40 | 2 608 661 907 | 5 | 666008 | 1 | 42,84 |
| 65 | 40 | 2 608 664 474 | 10 | 935876 | 1 | 74,86 |

**AIZ 32 APB**

BIM daldırmalı testere bıçağı Wood and Metal

- Ahşap, aşındırıcı ahşap malzemeler, plastiklerde derin daldırmalı kesim
- Küçük boyutlara sahip demir olmayan boru ve profillerin kesimi
- Küçük boyutlara sahip sertleştirilmemiş çivilerin, vidaların ve çelik profillerin kesimi

| | | | | | | |
|----|----|----------------------|----|--------|---|-------|
| 32 | 50 | 2 608 661 644 | 1 | 492478 | 1 | 12,03 |
| 32 | 50 | 2 608 661 629 | 5 | 484961 | 1 | 48,16 |
| 32 | 50 | 2 608 664 470 | 10 | 935838 | 1 | 84,21 |

**AII 65 BSPC**

HCS daldırma testere bıçağı Hard Wood

- Sert ahşapta daldırmalı kesme (örneğin havalandırma ızgarası montajında)
- Ahşap levhalarda daldırmalı kesme (örneğin raf sistemi montajında)
- Ahşap panellerde kesme (örneğin tavan penceresi montajında)

| | | | | | | |
|----|----|----------------------|----|--------|---|-------|
| 65 | 40 | 2 608 662 354 | 1 | 784993 | 1 | 10,51 |
| 65 | 40 | 2 608 662 355 | 5 | 785006 | 1 | 42,02 |
| 65 | 40 | 2 608 664 485 | 10 | 935982 | 1 | 73,59 |

**AIZ 32 BSPC**

HCS daldırma testere bıçağı Hard Wood

- Sert ahşapta hassas daldırmalı kesme (örneğin ekran montajında)
- Mobilya parçalarında hassas kesim (örn, prize erişimi sağlamak için)
- Ahşap panelleri kesme (örneğin tavan penceresi montajında)

| | | | | | | |
|----|----|----------------------|----|--------|---|-------|
| 32 | 50 | 2 608 662 360 | 1 | 785051 | 1 | 9,12 |
| 32 | 50 | 2 608 662 361 | 5 | 785068 | 1 | 36,43 |
| 32 | 50 | 2 608 664 481 | 10 | 935944 | 1 | 63,73 |

Daldırmalı testere bıçakları

| Genişlik mm | Daldırma derinliği mm | Sipariş numarası | Ambalaj içeriği | EAN kodu 3165140,, | Minimum Sipariş Adedi | Fiyat € |
|-------------|-----------------------|------------------|-----------------|-----------------------|--------------------------|---------|
|-------------|-----------------------|------------------|-----------------|-----------------------|--------------------------|---------|

**AII 65 APC**

HCS daldırma testere bıçağı Wood

- ▶ Yumuşak ahşapta daldırmalı kesim (örn, havalandırma ızgarası montajı için)
- ▶ Tabandaki kapı çubuğunu kısaltma
- ▶ Mobilya parçalarında kesim (örn, prize erişimi sağlamak için)



| | | | | | | |
|----|----|----------------------|----|--------|---|-------|
| 65 | 40 | 2 608 662 357 | 1 | 785020 | 1 | 10,33 |
| 65 | 40 | 2 608 662 358 | 5 | 785037 | 1 | 41,28 |
| 65 | 40 | 2 608 664 476 | 10 | 935890 | 1 | 72,19 |

**AIZ 32 EPC**

HCS daldırma testere bıçağı Wood

- ▶ Yumuşak ahşapta daldırmalı kesim (örn, havalandırma ızgarası montajı için)
- ▶ Mobilya parçalarında kesim (örn, prize erişimi sağlamak için)
- ▶ Ahşap yapı parçalarının (örn, dübel, pim) yüzeye bitişik kısaltılması

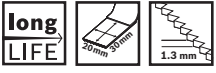

| | | | | | | |
|----|----|----------------------|----|--------|---|-------|
| 32 | 50 | 2 608 661 637 | 1 | 492409 | 1 | 12,03 |
| 32 | 50 | 2 608 661 626 | 5 | 484930 | 1 | 48,16 |
| 32 | 50 | 2 608 664 472 | 10 | 935852 | 1 | 84,21 |

**AIZ 20 AB**

BIM daldırmalı testere bıçağı Wood and Metal

- ▶ Mobilya parçalarında girinti açma (örn, prize erişimi sağlamak için)
- ▶ Bakır boru yüzeye bitişik kesme
- ▶ Alçıpan levhalarda daldırmalı kesimler



| | | | | | | |
|----|----|----------------------|---|--------|---|-------|
| 20 | 30 | 2 608 661 640 | 1 | 492430 | 1 | 12,03 |
| 20 | 30 | 2 608 661 628 | 5 | 484954 | 1 | 48,16 |

**AIZ 10 AB**

BIM daldırmalı testere bıçağı Wood and Metal

- ▶ Demir olmayan profillerde filigran uyarlama çalışmaları
- ▶ Ahşapta filigran uyarlama çalışmaları (örn, kilitler ve kaplamalar için sonradan girinti açma)
- ▶ Alçıpan levhalarda daldırmalı kesimler



| | | | | | | |
|----|----|----------------------|---|--------|---|-------|
| 10 | 20 | 2 608 661 641 | 1 | 492447 | 1 | 11,92 |
|----|----|----------------------|---|--------|---|-------|

30 x daha uzun kullanım ömrü

Zorlu metal uygulamalar için karbür dişli MetalMax daldırmalı testere bıçakları

Karbür dişli daldırmaya uygun testere bıçakları olağanüstü uzunlukta kullanım ömrüne sahiptir, Yüksek kaliteli sert metal diş şeritleri sayesinde testere bıçakları özellikle **zorlu metal uygulamalarında aşınmaya karşı son derece dayanıklıdır**, örneğin sertleştirilmiş vidalar, çiviler veya paslanmaz çelik, Karbür dişli daldırmaya uygun testere bıçakları örneğin epoksi bazlı reçine/GFK, alçıpan, gözenekli beton gibi çok aşındırıcı malzemelerde kullanım için uygundur,



Sertleştirilmiş vida ve çivi kesimi

Çivi ve donatı gibi metal elemanların kesilmesi

Gözenekli betonda derin daldırmalı kesimler, örneğin priz için delik açmak

Normal BIM veya HSS testere bıçaklarına göre **30 x daha uzun kullanım ömrüne** sahip olan MetalMax daldırmalı testere bıçakları zorlu metal uygulamaları için mükemmel çözümdür!

Metalde 30 x ve daha uzun kullanım ömrü

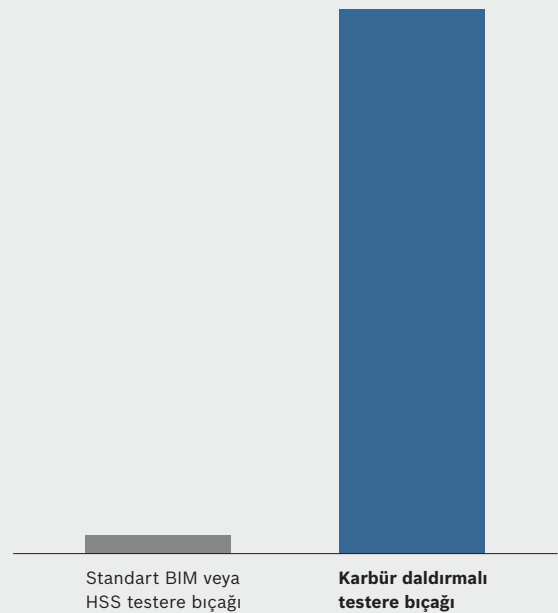

Bosch tarafında yürütülen testler, Sertleştirilmiş vidalar,

Starlock MultiMax - Curved Karbür Daldırmalı Kesim Bıçağı

Ekstra zorlu uygulamalarda, ekstra hassas

MetalMax bıçaklara göre %30 daha hızlı kesim
0,8mm inceliğinde bıçak sayesinde

Kontrollü ve hassas kesim
Sağlam montaj ile azaltılmış bıçak titreşimi sayesinde

Yeni Starlock Bağlantı
Üç boyutlu hızlı bağlantı sistemi (SDS) ile Maksimum güç aktarımı,

Hassas, pürüzsüz daldırmalı kesim ve yanlarda daha az dış kopması
Curved-Tec yuvarlak kesme kenarı sayesinde, Özellikle karbon elyaf veya sac gibi ekstra sert malzemelerin daldırmalı kesiminde uygundur,

30 kat daha uzun kullanım ömrü
Karbür dişleri sayesinde standart Bi-metal ya da HSS bıçaklara göre

İnceltilmiş ana gövde
Malzemede sıkışmayı azaltır

STARLOCK

Starlock
Starlock Plus
Starlock Max
Other Multi-Cutter

Çok amaçlı daldırmalı testere bıçakları

- Şunlar için uygun:** Tüm Starlock (Bosch: GOP 12V-28 Professional; PMF 220 CE; PMF 250 CES), Starlock Plus (Bosch: GOP 30-28; GOP 40-30; GOP 18V-28 Professional; PMF 350 CES – Fein: AFMT 12 SL; AFMT 12 QSL; AFMM 18 QSL; FMT 250 SL; FMT 250 QSL; FMM 350 QSL) ve Starlock Max (Bosch: GOP 55-36 Professional – Fein: AFSC 18 QSL; AFSC 18 QCSL; FSC 500 QSL) makineler
- Bosch OIS GOP ve PMF makineler; Fein Multimaster ve Multitalent; AEG; Einhell; Makita; Metabo; Milwaukee; Ryobi; Skil vb.,,

| Genişlik mm | Daldırma derinliği mm | Sipariş numarası | Ambalaj içeriği | EAN kodu 3165140... | Minimum Sipariş Adedi | Fiyat € |
|-------------|-----------------------|------------------|-----------------|---------------------|-----------------------|---------|
|-------------|-----------------------|------------------|-----------------|---------------------|-----------------------|---------|

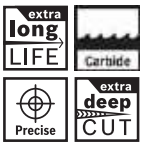

AIZ 32 APT

Karbür daldırma testere bıçağı çok amaçlı

- Cam elyaf / karbon elyafı gibi malzemelerde diğer bıçaklara kıyasla daha kolay, temiz ve daha kesin kesim
- Plastik, beton, demir olmayan metaller, taş gibi malzemelerde kesim
- Epoksi, lif destekli plastik ve alçıpan gibi malzemelerde kesim

| | | | | | | |
|----|----|----------------------|----|--------|---|--------|
| 32 | 40 | 2 608 664 214 | 1 | 896214 | 1 | 16,63 |
| 32 | 40 | 2 608 664 215 | 5 | 896221 | 1 | 66,57 |
| 32 | 40 | 2 608 664 216 | 10 | 896238 | 1 | 116,49 |
| 32 | 40 | 2 608 664 217 | 25 | 896245 | 1 | 11,67 |



• 2 608 664 217 sipariş numaralı ürün 25'li karton pakettedir, Yukarıda belirtilen birim fiyat olup 25 adet ve katlarında sipariş girilmesi gerekmektedir,

MetalMax

Sertleştirilmiş vidalar, çiviler ve paslanmaz çelik için kolay kesimler

Üstün nitelikli sert metal dişler,
30 kat daha uzun kullanım ömrü için*

İnceltilmiş ana gövde
Malzemede sıkışmayı azaltır

Yeni Starlock bağlantı
Üç boyutlu hızlı bağlantı sistemi (SDS) ile Maksimum güç aktarımı

*Standart BIM veya HSS testere bıçağı olarak

| | STARLOCK |
|--------------------|----------|
| Starlock | • |
| Starlock Plus | • |
| Starlock Max | • |
| Other Multi-Cutter | • |

Metal daldırmalı testere bıçakları

- Bosch OIS GOP ve PMF makineler; Fein Multimaster ve Multitalent; AEG; Einhell; Makita; Metabo; Milwaukee; Ryobi; Skil vb,,

| Genişlik mm | Daldırma derinliği mm | Sipariş numarası | Ambalaj içeriği | EAN Kodu 31 651 40,, | Minimum Sipariş Adedi | Fiyat € |
|-------------|-----------------------|------------------|-----------------|----------------------|-----------------------|---------|
|-------------|-----------------------|------------------|-----------------|----------------------|-----------------------|---------|

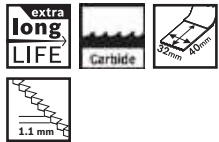

AIZ 32 AT

Karbür daldırma testere bıçağı, metal, MetalMax

- Sertleştirilmiş vidalar ve çivilerin kesilmesi
- İnok/paslanmaz çelik kesimi (örn, mutfak tezgahı ön kaplaması)
- Çok aşındırıcı malzemelerde daldırmalı kesimler (örn, Fiberglas, alçıpan levhaları, çimento bağlantılı elyafli plakalar, vb,,)

| | | | | | | |
|----|----|---------------|----|--------|---|--------|
| 32 | 40 | 2 608 662 018 | 1 | 710152 | 1 | 16,63 |
| 32 | 40 | 2 608 662 033 | 5 | 716581 | 1 | 66,45 |
| 32 | 40 | 2 608 664 473 | 10 | 935869 | 1 | 116,33 |



AIZ 45 AT

| | | | | | | |
|----|----|---------------|---|--------|---|-------|
| 45 | 40 | 2 608 664 348 | 1 | 904230 | 1 | 16,63 |
|----|----|---------------|---|--------|---|-------|

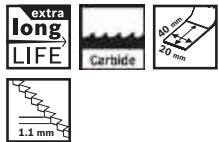

AIZ 20 AT

Karbür daldırma testere bıçağı, metal, MetalMax

- Sertleştirilmiş vidalar ve çivilerin kesilmesi
- İnok/paslanmaz çelik kesimi (örn, mutfak tezgahı ön kaplaması)
- Çok aşındırıcı malzemelerde daldırmalı kesimler (örn, Fiberglas, alçıpan levhaları, çimento bağlantılı elyafli plakalar, vb,,)

| | | | | | | |
|----|----|---------------|---|--------|---|-------|
| 20 | 40 | 2 608 662 019 | 1 | 710169 | 1 | 13,14 |
|----|----|---------------|---|--------|---|-------|



AIZ 32 AB

BIM daldırmalı testere bıçağı Metal

- Çivi yüzeye bitişik kesme
- Bakır boru yüzeye bitişik kesme
- Alçıpan levhalarda daldırmalı kesimler

| | | | | | | |
|----|----|---------------|----|--------|---|-------|
| 32 | 50 | 2 608 661 688 | 1 | 545525 | 1 | 8,73 |
| 32 | 50 | 2 608 661 908 | 5 | 666015 | 1 | 34,89 |
| 32 | 50 | 2 608 664 475 | 10 | 935883 | 1 | 61,09 |



3 max

Fayans yapıştırıcısı ve derz harcının aksesuar ile çıkartılması

Kaliteli sert metal RIFF Kaplanmış Zımparalama levhası
Harcın ve fayans yapıştırıcısının çıkartılması için

Yeni Starlock bağlantı
Üç boyutlu hızlı bağlantı sistemi (SDS) ile Maksimum güç aktarımı

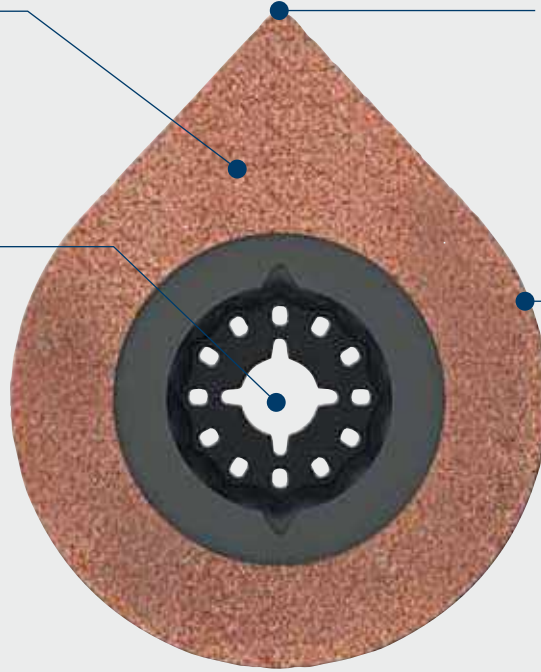

Her tarafı kaplanmış sert metal RIFF uç (zımpara/raspa ucu)
Köşeler dahil her yerde harc kazıma için

Karpit Riff kaplanmış kesici kenar
Duvar ve yer fayanslarındaki derzlerin freze ile yedirilmesi için

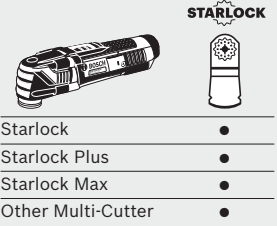

| | |
|--------------------|---|
| Starlock | • |
| Starlock Plus | • |
| Starlock Max | • |
| Other Multi-Cutter | • |

RIFF segman testere bıçakları / zımpara tabanı

- **Şunlar için uygun:** Tüm Starlock (Bosch: GOP 12V-28 Professional; PMF 220 CE; PMF 250 CES), Starlock Plus (Bosch: GOP 30-28; GOP 40-30; GOP 18V-28 Professional; PMF 350 CES – Fein: AFMT 12 SL; AFMT 12 QSL; AFMM 18 QSL; FMT 250 SL; FMT 250 QSL; FMM 350 QSL) ve Starlock Max (Bosch: GOP 55-36 Professional – Fein: AFSC 18 QSL; AFSC 18 QCSL; FSC 500 QSL) makineler
- Bosch OIS GOP ve PMF makineler; Fein Multimaster ve Multitalent; AEG; Einhell; Makita; Metabo; Milwaukee; Ryobi; Skil vb,,



| Genişlik mm | Sipariş numarası | Ambalaj içeriği | EAN kodu 3165140,, | Minimum Sipariş Adedi | Fiyat € |
|-------------|------------------|-----------------|--------------------|-----------------------|---------|
|-------------|------------------|-----------------|--------------------|-----------------------|---------|



AVZ 70 RT4

Karbür RIFF harç çıkarıcı, 3 max

- Duvar ve yer fayanslarındaki birleşim yerlerini freze ile açılması
- Harç veya fayans yapıştırıcısının çıkarılması (örn, hasarlı fayanslar değiştirildiğinde)
- Sert metal uç ile en küçük köşelerdeki derzlerin çıkarılması (zımparalama ve raspalama uzatma adaptörü)

| | | | | | |
|----|---------------|----|--------|---|--------|
| 70 | 2 608 661 757 | 1 | 582223 | 1 | 23,87 |
| 70 | 2 608 664 490 | 10 | 832908 | 1 | 167,02 |

RIFF segman testere bıçakları / zımpara tabanı

**ACZ 85 RD4**

Diamant-RIFF segman testere bıçağı

- Yumuşak duvar fayanslarında daha küçük kesitler frezelemek
- Epoksi/CTP üzerinde oyukların frezelenmesi (örn, tekne gövdesinde)
- Duvar fayanslarında derz açmak

| Genişlik mm | Sipariş numarası | Ambalaj içeriği | EAN kodu 3165140..." | Minimum Sipariş Adedi | Fiyat € |
|-------------|------------------|-----------------|----------------------|-----------------------|---------|
| 85 | 2 608 661 689 | 1 | 546690 | 1 | 45,89 |
| 85 | 2 608 664 482 | 10 | 832977 | 1 | 321,31 |

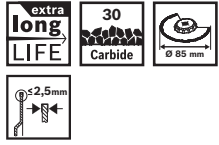
**ACZ 85 RT3**

Karbür RIFF segman testere bıçağı

- Duvar ve yer fayanslarındaki birleşim yerlerini freze ile açılması
- Yumuşak duvar fayanslarında daha küçük kesitler frezelemek
- Gözenekli betonda kanal frezeleme, sıva altına kablo ve boru döşeme için

| | | | | | |
|----|---------------|----|--------|---|--------|
| 85 | 2 608 661 642 | 1 | 492454 | 1 | 28,57 |
| 85 | 2 608 664 484 | 10 | 935975 | 1 | 200,03 |

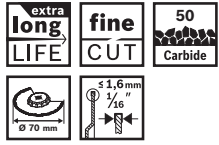
**ACZ 70 RT5**

Karbür RIFF dar kesim segman testere bıçağı

- Duvar fayanslarında ekstra ince 1/16" derzler frezeleme
- CTP/Epoksi'de oyuklar frezelemek (örn, gösterge paneli)
- Gözenekli betonda kanal frezeleme, sıva altına kablo ve boru döşeme için

| | | | | | |
|----|---------------|----|--------|---|--------|
| 70 | 2 608 661 692 | 1 | 546720 | 1 | 29,52 |
| 70 | 2 608 664 486 | 10 | 832854 | 1 | 206,57 |

RIFF segman testere bıçakları / zımpara tabanı



| | | | | | |
|-------------|------------------|-----------------|---------------------|-----------------------|---------|
| Genişlik mm | Sipariş numarası | Ambalaj içeriği | EAN kodu 3165140,,, | Minimum Sipariş Adedi | Fiyat € |
|-------------|------------------|-----------------|---------------------|-----------------------|---------|

**AVZ 90 RT2**

Karbür RIFF zımpara tabanı

- ▶ Harç veya fayans yapıştırıcısının çıkarılması (örn, hasarlı fayanslar değiştirildiğinde)
- ▶ Halı yapışkan artıklarının mineralli zeminden çıkarılması
- ▶ Ahşap raspalama, kaba uyarlama çalışmaları

| | | | | | |
|----|---------------|---|--------|---|-------|
| 90 | 2 608 664 351 | 1 | 904865 | 1 | 14,20 |
|----|---------------|---|--------|---|-------|

**AVZ 90 RT4**

Karbür RIFF zımpara tabanı

- ▶ Harç veya fayans yapıştırıcısının çıkarılması (örn, hasarlı fayanslar değiştirildiğinde)
- ▶ Halı yapışkan artıklarının mineralli zeminden çıkarılması
- ▶ Ahşap raspalama, kaba uyarlama çalışmaları

| | | | | | |
|----|---------------|---|--------|---|-------|
| 90 | 2 608 662 906 | 1 | 869140 | 1 | 14,20 |
|----|---------------|---|--------|---|-------|

**AVZ 90 RT6**

Karbür RIFF zımpara tabanı

- ▶ Harç veya fayans yapıştırıcısının çıkarılması (örn, hasarlı fayanslar değiştirildiğinde)
- ▶ Halı yapışkan artıklarının mineralli zeminden çıkarılması
- ▶ Ahşap raspalama, kaba uyarlama çalışmaları

| | | | | | |
|----|---------------|---|--------|---|-------|
| 90 | 2 608 662 907 | 1 | 869157 | 1 | 14,20 |
|----|---------------|---|--------|---|-------|

**AVZ 90 RT10**

Karbür RIFF zımpara tabanı

- ▶ Harç veya fayans yapıştırıcısının çıkarılması (örn, hasarlı fayanslar değiştirildiğinde)
- ▶ Halı yapışkan artıklarının mineralli zeminden çıkarılması
- ▶ Ahşap raspalama, kaba uyarlama çalışmaları

| | | | | | |
|----|---------------|---|--------|---|-------|
| 90 | 2 608 662 908 | 1 | 869164 | 1 | 14,20 |
|----|---------------|---|--------|---|-------|

| Kum Kalınlığı | Harç Malzemesi | Yapışkan Malzeme | Fiber Glass Epoksi Karbon Fiber | Kaba Ahşap | Kalın Boya Kaplama | Temiz Ahşap |
|---------------|----------------|------------------|---------------------------------|------------|--------------------|-------------|
| RT2 | ● | ● | ● | ● | | |
| RT4 | ○ | ○ | ○ | ○ | ● | |
| RT6 | | | | | ● | ○ |
| RT10 | | | | | | ● |

● İdeal ○ Uygun



Parmak zımpara

Zor erişilen yerlerde zımpara kağıdı olmadan zımparalama

Açık ve dağınık karbür kaplama

Daha az aşınır ve kullanım ömrünü uzatır

1 mm'lik ince tasarım

Dar aralıklarda bile zımparalama olarak sağlar

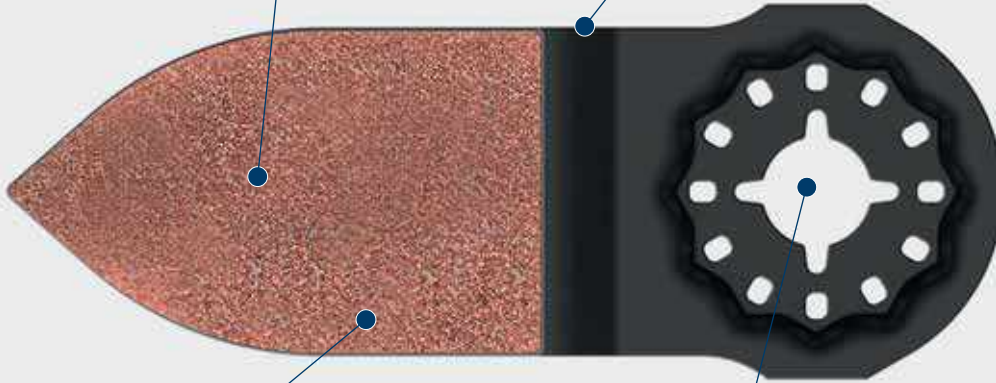

Farklı kum boyutları

Boya ve cila çıkartma (AVZ32RT4) ve ahşapta ince zımparalama (AVZ32RT10) için

Yeni Starlock bağlantı

Üç boyutlu hızlı bağlantı sistemi (SDS) ile Maksimum güç aktarımı



STARLOCK

| | |
|--------------------|---|
| Starlock | • |
| Starlock Plus | • |
| Starlock Max | • |
| Other Multi-Cutter | • |

Karbür RIFF daldırılmalı testere bıçağı / parmak zımpara

- **Şunlar için uygun:** Tüm Starlock (Bosch: GOP 12V-28 Professional; PMF 220 CE; PMF 250 CES), Starlock Plus (Bosch: GOP 30-28; GOP 40-30; GOP 18V-28 Professional; PMF 350 CES – Fein: AFMT 12 SL; AFMT 12 QSL; AFMM 18 QSL; FMT 250 SL; FMT 250 QSL; FMM 350 QSL) ve Starlock Max (Bosch: GOP 55-36 Professional – Fein: AFSC 18 QSL; AFSC 18 QCSL; FSC 500 QSL) makineler
- Bosch OIS GOP ve PMF makineler; Fein Multimaster ve Multitalent; AEG; Einhell; Makita; Metabo; Milwaukee; Ryobi; Skil vb.,,

| Çalışma genişliği mm | Çalışma derinliği mm | Sipariş numarası | Ambalaj içeriği | EAN Kodu 3165140... | Minimum Sipariş Adedi | Fiyat € |
|----------------------|----------------------|------------------|-----------------|------------------------|--------------------------|---------|
|----------------------|----------------------|------------------|-----------------|------------------------|--------------------------|---------|



AVZ 32 RT4

Karbür RIFF parmak zımpara, kaba zımpara

- Dar aralıklardaki boyaların zımparalanması (örn, pencere panjuru çitaları)
- Zor ulaşılan yerlerdeki parke cilasının zımparalanması (örn, kalorifer boruları arasında)
- Ahşap, ahşap-plastik birleşimi ve epoksi malzemelerin zımparalanması (örn, teras döşemeleri)

| | | | | | | |
|----|----|---------------|---|--------|---|-------|
| 32 | 50 | 2 608 662 611 | 1 | 833028 | 1 | 14,01 |
|----|----|---------------|---|--------|---|-------|

Karbür RIFF daldırmalı testere bıçağı / parmak zımpara

| Çalışma genişliği mm | Çalışma derinliği mm | Sipariş numarası | Ambalaj içeriği | EAN kodu 3165140 ⁰⁰¹ | Minimum Sipariş Adedi | Fiyat € |
|----------------------|----------------------|------------------|-----------------|------------------------------------|--------------------------|---------|
|----------------------|----------------------|------------------|-----------------|------------------------------------|--------------------------|---------|

**AVZ 32 RT10**

Karbür RIFF parmak zımpara, ince zımpara

- ▶ Dar aralıklardaki ahşabın zımparalanması (örn, pencere panjuru çıtalari)
- ▶ Zor ulaşılan yerlerdeki parkelerin zımparalanması (örn, kalorifer boruları arasında)
- ▶ Ahşap, ahşap-plastik birleşimi ve epoksi malzemelerin zımparalanması (örn, teras döşemeleri)

| | | | | | | |
|----|----|----------------------|---|--------|---|-------|
| 32 | 50 | 2 608 662 610 | 1 | 833011 | 1 | 14,01 |
|----|----|----------------------|---|--------|---|-------|

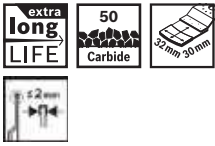
**AIZ 32 RT5**

Karbür RIFF daldırmalı testere bıçağı

- ▶ Çok aşındırıcı malzemelerde daldırmalı kesimler (örn, cam elyafı)
- ▶ Raspalama/eğeleme, işlev: örn, cam elyafında yapılan daldırmalı kesimler sonrasında çapak alma
- ▶ Harcı en ücra köşelere kadar kazımak için de çok uygun

| | | | | | | |
|----|----|----------------------|---|--------|---|-------|
| 32 | 30 | 2 608 661 868 | 1 | 646376 | 1 | 16,69 |
|----|----|----------------------|---|--------|---|-------|

Starlock dolgu malzemeleri bıçağı

Tekne vernik, epoksi ve reçinesinde kolay kesim



Yeni Starlock Bağlantı
Üç boyutlu hızlı bağlantı sistemi (SDS) ile Maksimum güç aktarımı

En zorlu dolgu ve parlatma malzemelerini dahi kaldırır
Ekstra keskin paslanmaz çelik bıçak kenarları sayesinde

4mm lik tekne vernik, epoksi ve reçinesinde hızlı kesim
Kancalı bıçağı sayesinde

| Starlock | • |
|--------------------|---|
| Starlock Plus | • |
| Starlock Max | • |
| Other Multi-Cutter | • |

Bıçak / raspa

- **Şunlar için uygun:** Tüm Starlock (Bosch: GOP 12V-28 Professional; PMF 220 CE; PMF 250 CES), Starlock Plus (Bosch: GOP 30-28; GOP 40-30; GOP 18V-28 Professional; PMF 350 CES – Fein: AFMT 12 SL; AFMT 12 QSL; AFMM 18 QSL; FMT 250 SL; FMT 250 QSL; FMM 350 QSL) ve Starlock Max (Bosch: GOP 55-36 Professional – Fein: AFSC 18 QSL; AFSC 18 QCSL; FSC 500 QSL) makineler
- Bosch OIS GOP ve PMF makineler; Fein Multimaster ve Multitalent; AEG; Einhell; Makita; Metabo; Milwaukee; Ryobi; Skil vb.,,

| Kesme genişliği mm | Daldırma derinliği mm | Sipariş numarası | Ambalaj içeriği | EAN kodu 3165140** | Minimum Sipariş Adedi | Fiyat € |
|--------------------|-----------------------|------------------|-----------------|--------------------|-----------------------|---------|
| 4 | 29 | 2 608 664 231 | 1 | 896498 | 1 | 14,39 |



ALI 12 SC

Paslanmaz çelik (Inox) bıçak

- İzolasyon ve sönümlenme malzemelerinin çıkarılmasında
- Plastik ve dolgu malzemelerinin çıkarılmasında kullanılır
- Panelli güvertede sızdırmazlık malzemeleri 4 mm'ye kadar hızlı kesilmesi için



Çok fonksiyonlu bıçak

Yumuşak malzemelerde hızlı, temiz ve hassas kesimler

Pull Cutter (24 mm genişlik)

Kanca biçimli eşsiz bıçağı sayesinde tek elle zımparalamaya olanak sağlar



Push Cutter (11 mm genişlik)

Tavan malzemeleri, halılar ve yapay çimler gibi esnek ve kesilmesi zor malzemeleri bile keser

Yeni Starlock bağlantı

Üç boyutlu hızlı bağlantı sistemi (SDS) ile Maksimum güç aktarımı



| | |
|--------------------|---|
| Starlock | • |
| Starlock Plus | • |
| Starlock Max | • |
| Other Multi-Cutter | • |

Bıçak / raspa

- **Şunlar için uygun:** Tüm Starlock (Bosch: GOP 12V-28 Professional; PMF 220 CE; PMF 250 CES), Starlock Plus (Bosch: GOP 30-28; GOP 40-30; GOP 18V-28 Professional; PMF 350 CES – Fein: AFMT 12 SL; AFMT 12 QSL; AFMM 18 QSL; FMT 250 SL; FMT 250 QSL; FMM 350 QSL) ve Starlock Max (Bosch: GOP 55-36 Professional – Fein: AFSC 18 QSL; AFSC 18 QCQL; FSC 500 QSL) makineler
- Bosch OIS GOP ve PMF makineler; Fein Multimaster ve Multitalent; AEG; Einhell; Makita; Metabo; Milwaukee; Ryobi; Skil vb.,,

| Kesme genişliği mm | Kesme uzunluğu mm | Sipariş numarası | Ambalaj içeriği | EAN kodu 3165140... | Minimum Sipariş Adedi | Fiyat € |
|--------------------|-------------------|------------------|-----------------|---------------------|-----------------------|---------|
|--------------------|-------------------|------------------|-----------------|---------------------|-----------------------|---------|



ASZ 32 SC

HCS Multi bıçak

- Esnek aşındırıcı malzemelerin kesilmesi (örn, tavan malzemesi, asfalt kiremitler)
- Yumuşak malzemelerin kesilmesi (örn, halı, karton, PVC zemin)
- Yapay çimlerin kesilmesi



| | | | | | | |
|----|----|---------------|---|--------|---|-------|
| 24 | 11 | 2 608 662 431 | 1 | 792967 | 1 | 10,68 |
|----|----|---------------|---|--------|---|-------|

Bıçak / raspa

| Kesme genişliği mm | Kesme uzunluğu mm | Sipariş numarası | Ambalaj içeriği | EAN kodu 3165140... | Minimum Sipariş Adedi | Fiyat € |
|--------------------|-------------------|------------------|-----------------|------------------------|--------------------------|---------|
|--------------------|-------------------|------------------|-----------------|------------------------|--------------------------|---------|

**ACZ 100 SWB**

BİM oluklu testere bıçağı

- ▶ Başta strofor olmak üzere üst üste binmiş izolasyon malzemelerinin yüzeyler tam örtülecek şekilde kesilmesi
- ▶ İzolasyon plakalarının kesilmesi (örn, Flumroc zemin plakası/adım sesi izolasyon plakası)
- ▶ Yumuşak malzemelerin kesilmesi (örn, karton, halı, lastik, deri ...)



| | | | | | | |
|-----|---|----------------------|---|--------|---|-------|
| 100 | - | 2 608 661 693 | 1 | 546737 | 1 | 34,63 |
|-----|---|----------------------|---|--------|---|-------|

AIZ 28 SC

HCS üniversal derz kesici

- ▶ Yumuşak genişleme derzlerinin kesilmesi
- ▶ Cam macununun kesilmesi (yalıtım macunu)
- ▶ Yalıtım malzemelerinin kesimi (örn, Flumroc taş yünü)

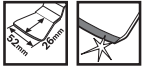

| | | | | | | |
|----|----|----------------------|----|--------|---|--------|
| 28 | 40 | 2 608 661 691 | 1 | 546713 | 1 | 15,91 |
| 28 | 40 | 2 608 661 909 | 5 | 666022 | 1 | 63,59 |
| 28 | 40 | 2 608 664 489 | 10 | 936026 | 1 | 111,40 |

**ATZ 52 SC**

HCS raspa, rijit

- ▶ Harç veya fayans yapıştırıcısının çıkarılması (örn, hasarlı fayanslar değiştirildiğinde)
- ▶ Harç ve beton artıklarının çıkarılması
- ▶ Sert ve pütürlü halı yapışkan artıklarının çıkarma

| | | | | | | |
|----|----|----------------------|----|--------|---|-------|
| 52 | 26 | 2 608 661 646 | 1 | 492492 | 1 | 12,03 |
| 52 | 26 | 2 608 664 487 | 10 | 936002 | 1 | 84,21 |

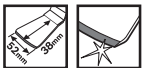
**ATZ 52 SFC**

HCS raspa, esnek

- ▶ Yumuşak halı yapışkan artıklarını çıkarma
- ▶ Boya artıklarını çıkarma
- ▶ Silikon derzleri yok etme

| | | | | | | |
|----|----|----------------------|----|--------|---|-------|
| 52 | 38 | 2 608 661 647 | 1 | 492508 | 1 | 12,03 |
| 52 | 38 | 2 608 664 488 | 10 | 936019 | 1 | 84,21 |

Starlock Plus:

Hızlı, hassas ve derin daldırmalı kesimler

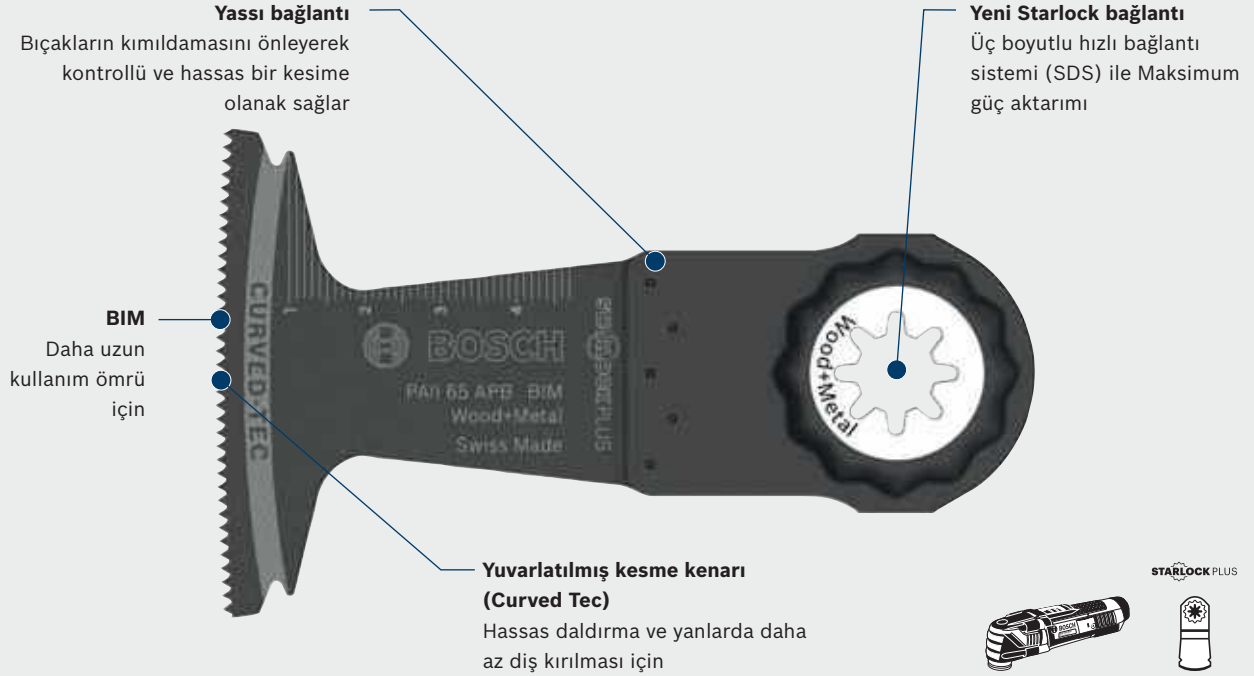

| | STARLOCK PLUS |
|--------------------|---------------|
| Starlock | - |
| Starlock Plus | ● |
| Starlock Max | ● |
| Other Multi-Cutter | - |

Starlock Plus daldırmalı daire testere bıçakları

- **Şunlar için uygun:** Tüm Starlock Plus (Bosch: GOP 30-28; GOP 40-30; GOP 18V-28 Professional; PMF 350 CES – Fein: AFMT 12 SL; AFMT 12 QSL; AFMM 18 QSL; FMT 250 SL; FMT 250 QSL; FMM 350 QSL) ve Starlock Max (Bosch: GOP 55-36 Professional – Fein: AFSC 18 QSL; AFSC 18 QCSL; FSC 500 QSL) makineler

| Genişlik mm | Uzunluk mm | Sipariş numarası | Ambalaj içeriği | EAN kodu 3165140... | Minimum Sipariş Adedi | Fiyat € |
|-------------|------------|------------------|-----------------|------------------------|--------------------------|---------|
| 65 | 50 | 2 608 662 564 | 1 | 833370 | 1 | 13,28 |
| 65 | 50 | 2 608 664 494 | 10 | 936071 | 1 | 93,05 |

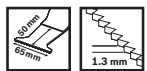

PAI 65 APB

BIM daldırmalı testere bıçağı Wood and Metal

- Çivili ahşapların kesilmesi
- Tabandaki kapı çubuğunu kısaltma (yumuşak ahşap, sert ahşap, cilalı levhalar, plastik kaplamalı levhalar)
- Kaplamalı levhalarda daldırmalı kesimler (örn, bir pano için oyuklar açılması)

Starlock Plus daldırmalı daire testere bıçakları

| Genişlik mm | Uzunluk mm | Sipariş numarası | Ambalaj içeriği | EAN kodu 3165140... | Minimum Sipariş Adedi | Fiyat € |
|-------------|------------|------------------|-----------------|------------------------|--------------------------|---------|
|-------------|------------|------------------|-----------------|------------------------|--------------------------|---------|

**PAIZ 32 AT**

Karbür daldırma testere bıçağı, metal, MetalMax

- ▶ Sertleştirilmiş vidalar ve çivilerin kesilmesi
- ▶ İnoks/paslanmaz çelik kesimi (örn. mutfak tezgahı ön kaplaması)
- ▶ Çok aşındırıcı malzemelerde daldırmalı kesimler (epoksi, CTP, fiberglas, alçıpan, gözenekli beton, çimento bağlantılı elyafli plakalar)

| | | | | | | |
|----|----|----------------------|----|--------|---|--------|
| 32 | 50 | 2 608 662 555 | 1 | 833318 | 1 | 18,46 |
| 32 | 50 | 2 608 664 495 | 10 | 936088 | 1 | 129,25 |

**PAIZ 45 AT**

Karbür daldırma testere bıçağı, metal, MetalMax

- ▶ Sertleştirilmiş vidalar ve çivilerin kesilmesi
- ▶ İnoks/paslanmaz çelik kesimi (örn. mutfak tezgahı ön kaplaması)
- ▶ Çok aşındırıcı malzemelerde daldırmalı kesimler (epoksi, CTP, fiberglas, alçıpan, gözenekli beton, çimento bağlantılı elyafli plakalar)

| | | | | | | |
|----|----|----------------------|---|--------|---|-------|
| 45 | 50 | 2 608 664 349 | 1 | 904247 | 1 | 18,30 |
|----|----|----------------------|---|--------|---|-------|

**PAIZ 32 APB**

BIM daldırmalı testere bıçağı Wood and Metal

- ▶ Ahşapta, aşındırıcı ahşap malzemelerde, plastiklerde 60 mm derin daldırmalı kesim
- ▶ Küçük boyutlara sahip demir olmayan boru ve profillerin kesimi
- ▶ Küçük boyutlara sahip sertleştirilmemiş çivilerin, vidaların ve çelik profillerin kesimi

| | | | | | | |
|----|----|----------------------|----|--------|---|-------|
| 32 | 60 | 2 608 662 558 | 1 | 833332 | 1 | 13,23 |
| 32 | 60 | 2 608 664 493 | 10 | 936064 | 1 | 92,69 |

**PAIZ 32 EPC**

HCS daldırma testere bıçağı Wood

- ▶ Yumuşak ahşapta daha derin 60 mm daldırmalı kesim (örn. havalandırma ızgarası montajı için)
- ▶ Mobilya parçalarında kesim (örn. prize erişimi sağlamak için)
- ▶ Ahşap yapı parçalarının (örn. dübel, pim) yüzeye bitişik kısaltılması

| | | | | | | |
|----|----|----------------------|----|--------|---|-------|
| 32 | 60 | 2 608 662 561 | 1 | 833356 | 1 | 13,23 |
| 32 | 60 | 2 608 664 492 | 10 | 936057 | 1 | 92,69 |

**PAIZ 32 APT**

Karbür daldırma testere bıçağı çok amaçlı

- ▶ Cam elyaf / karbon elyafı gibi malzemelerde diğer bıçaklara kıyasla daha kolay, temiz ve daha kesin kesim
- ▶ Plastik, beton, demir olmayan metaller, taş gibi malzemelerde kesim
- ▶ Epoksi, lif destekli plastik ve alçıpan gibi malzemelerde kesim

| | | | | | | |
|----|----|----------------------|----|--------|---|--------|
| 32 | 50 | 2 608 664 218 | 1 | 896252 | 1 | 18,30 |
| 32 | 50 | 2 608 664 219 | 10 | 896269 | 1 | 128,14 |

Starlock Max - Best of Heavy Duty



3+1

Set içeriği

- 1 x MAIZ 32 EPC
- 1 x MAIZ 32 APB
- 1 x MAII 52 APB
- 1 x MAIZ 32 AT

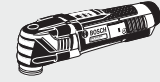

| Starlock | - |
|--------------------|---|
| Starlock Plus | - |
| Starlock Max | ● |
| Other Multi-Cutter | - |

Best of cutting set

- Şunlar için uygun: Tüm Starlock Max (Bosch: GOP 55-36 Professional – Fein: AFSC 18 QSL; AFSC 18 QCSL; FSC 500 QSL) makineler

long
LIFE



| Sipariş numarası | Ambalaj içeriği | EAN kodu 3165140,11 | Minimum Sipariş Adedi | Fiyat € |
|------------------|-----------------|------------------------|--------------------------|---------|
| 2 608 664 132 | 4 | 894722 | 1 | 45,72 |

Starlock Max:

Ağır hizmet uygulamaları için maksimum derinlik ve hız

80 mm uzunluğunda kesme bıçağı
Derin kesimler için bıçağın yaslanma yüzeyini büyütür ve kesim hızını artırır

Yassı bağlantı
Bıçakların kımıldamasını önleyerek kontrollü ve hassas bir kesime olanak sağlar

Yeni Starlock bağlantı
Üç boyutlu hızlı bağlantı sistemi (SDS) ile Maksimum güç aktarımı

BIM
Daha uzun kullanım ömrü için

Yuvarlatılmış kesme kenarı (Curved Tec)
Hassas daldırma ve yanlarda daha az diş kırılması için

İnce tasarım
Makinedeki yüklenmeyi azaltır, yüksek hızların elde edilmesini ve mükemmel talaş çıkartmayı garanti eder

| | Starlock | Starlock Plus | Starlock Max | Other Multi-Cutter |
|--------------------|----------|---------------|--------------|--------------------|
| Starlock | - | - | ● | - |
| Starlock Plus | - | - | - | - |
| Starlock Max | - | - | ● | - |
| Other Multi-Cutter | - | - | - | - |

Starlock Max daldırmalı daire testere bıçakları

- Şunlar için uygun: Tüm Starlock Max (Bosch: GOP 55-36 Professional – Fein: AFSC 18 QSL; AFSC 18 QC SL; FSC 500 QSL) makineler

| Genişlik mm | Uzunluk mm | Sipariş numarası | Ambalaj içeriği | EAN kodu 3165140** | Minimum Sipariş Adedi | Fiyat € |
|-------------|------------|------------------|-----------------|--------------------|-----------------------|---------|
|-------------|------------|------------------|-----------------|--------------------|-----------------------|---------|

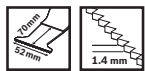

MAII 52 APB

BIM daldırmalı testere bıçağı Wood and Metal

- Çivili ahşapta derin ve geniş daldırmalı kesimler (örn, metal parçalı pencere çerçeveleri)
- Çivili ahşap kirişlerde derin ve geniş daldırmalı kesimler (örn, tavan penceresi kirişleri)
- Küçük boyutlara sahip sertleştirilmemiş çivilerin, vidaların ve çelik profillerin ayrılması (örn, üzeri örtülü metal sabitleme parçaları)

| | | | | | | |
|----|----|---------------|----|--------|---|-------|
| 52 | 70 | 2 608 662 574 | 1 | 833134 | 1 | 13,28 |
| 52 | 70 | 2 608 664 498 | 10 | 936118 | 1 | 93,05 |

Starlock Max daldırmalı daire testere bıçakları

| Genişlik mm | Uzunluk mm | Sipariş numarası | Ambalaj içeriği | EAN kodu 3165140 ¹¹ | Minimum Sipariş Adedi | Fiyat € |
|-------------|------------|------------------|-----------------|-----------------------------------|--------------------------|---------|
|-------------|------------|------------------|-----------------|-----------------------------------|--------------------------|---------|

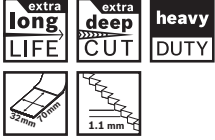

MAIZ 32 AT

Karbür daldırma testere bıçağı, metal, MetalMax

- ▶ Küçük boyutlara sahip sertleştirilmemiş çivilerin, vidaların ve çelik profillerin ayrılması (örn, üzeri örtülü metal sabitleme parçaları)
- ▶ Gözenekli betonda 70 mm daha derin daldırmalı kesim (örn, priz deliği için)
- ▶ Çok aşındırıcı malzemelerde daldırmalı kesimler (inoks, paslanmaz çelik, epoksi, CTP, fibreglas, alçıpan, çimento bağlantılı elyaflı plakalar)

| | | | | | | |
|----|----|----------------------|----|--------|---|--------|
| 32 | 70 | 2 608 662 567 | 1 | 833066 | 1 | 19,32 |
| 32 | 70 | 2 608 664 499 | 10 | 936125 | 1 | 135,43 |

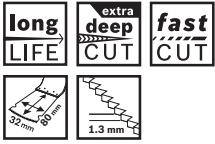

MAIZ 32 APB

BIM daldırmalı testere bıçağı Wood and Metal

- ▶ Ahşapta ve çivide hızlı ve derin daldırmalı kesimler (örn, 80 mm metal parçalı pencere çerçeveleri)
- ▶ Ahşap kirişlerde hızlı ve derin daldırmalı kesimler (örn, tavan penceresi kirişleri)
- ▶ Küçük boyutlara sahip sertleştirilmemiş çivilerin, vidaların ve çelik profillerin ayrılması (örn, üzeri örtülü metal sabitleme parçaları)

| | | | | | | |
|----|----|----------------------|----|--------|---|-------|
| 32 | 80 | 2 608 662 571 | 1 | 833103 | 1 | 13,23 |
| 32 | 80 | 2 608 664 497 | 10 | 936101 | 1 | 92,69 |

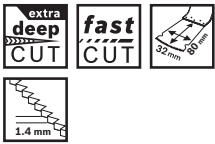

MAIZ 32 EPC

HCS daldırma testere bıçağı Wood

- ▶ Ahşapta hızlı ve derin daldırmalı kesimler (örn, 80 mm pencere çerçeveleri)
- ▶ Ahşap kirişlerde hızlı ve derin daldırmalı kesimler (örn, tavan penceresi kirişleri)
- ▶ Muylular ve bağlantılar için sonradan girinti açma (Expert derinlik dayanağı ile ideal kullanım)

| | | | | | | |
|----|----|----------------------|----|--------|---|-------|
| 32 | 80 | 2 608 662 568 | 1 | 833080 | 1 | 13,23 |
| 32 | 80 | 2 608 664 496 | 10 | 936095 | 1 | 92,69 |

Japon bıçağı

Dakikada 20,000 kesim ile contaları hızlıca ve kolayca çıkartma

Dengeli, ince kesimler
Duvardaki genişleme derzlerinin düz şekilde kesilmesine olanak sağlar



Çift taraflı bilenmiş bıçak
55 mm daldırma derinliği ve dakikada 20,000 kesim

Yeni Starlock bağlantı
Üç boyutlu hızlı bağlantı sistemi (SDS) ile Maksimum güç aktarımı

| | STARLOCK MAX |
|--------------------|--------------|
| Starlock | - |
| Starlock Plus | - |
| Starlock Max | ● |
| Other Multi-Cutter | - |

Starlock Max bıçak

- Şunlar için uygun: Tüm Starlock Max (Bosch: GOP 55-36 Professional – Fein: AFSC 18 QSL; AFSC 18 QCSL; FSC 500 QSL) makineler

| Genişlik mm | Uzunluk mm | Sipariş numarası | Ambalaj içeriği | EAN kodu 3165140** | Minimum Sipariş Adedi | Fiyat € |
|-------------|------------|------------------|-----------------|--------------------|-----------------------|---------|
|-------------|------------|------------------|-----------------|--------------------|-----------------------|---------|



MAI 32 SC

HCS üniversal derz kesici

- Genleşme derzlerinin kesilmesi (örn, Silikon)
- Cam macununun kesilmesi (yalıtım macunu)
- Yumuşak malzemelerin kesilmesi (örn, izolasyon malzemesi, lastik, halı, karton,,,))

| | | | | | | |
|----|----|---------------|----|--------|---|-------|
| 32 | 55 | 2 608 662 583 | 1 | 833172 | 1 | 6,66 |
| 32 | 5 | 2 608 664 503 | 10 | 936163 | 1 | 46,78 |

Starlock Max bıçak

| Genişlik mm | Uzunluk mm | Sipariş numarası | Ambalaj içeriği | EAN kodu 3165140,,, | Minimum Sipariş Adedi | Fiyat € |
|-------------|------------|------------------|-----------------|------------------------|--------------------------|---------|
|-------------|------------|------------------|-----------------|------------------------|--------------------------|---------|

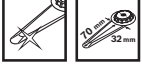
**MAII 32 SLC**

HCS uzun üniversal derz kesici

- ▶ Derin 70 mm genişleme derzlerinin kesilmesi (örn, silikon)
- ▶ Cam macununun derin kesilmesi (yalıtım macunu)
- ▶ Yumuşak malzemelerin kesilmesi (örn, izolasyon malzemesi, lastik, halı, karton,,,))

| | | | | | | |
|----|----|----------------------|----|--------|---|--------|
| 32 | 70 | 2 608 662 575 | 1 | 833158 | 1 | 16,72 |
| 32 | 70 | 2 608 664 501 | 10 | 936149 | 1 | 117,07 |

**MATI 66 SC**

HCS segman testere

- ▶ Cam macununun hızlı kesilmesi (örn, macun yatağına döşenmiş yalıtım camı levhaları)
- ▶ Yumuşak malzemelerin kesilmesi (örn, izolasyon malzemesi, lastik, halı, karton,,,))
- ▶ Yumuşak malzemelerin köşe bölgesindeki kesimler

| | | | | | | |
|----|----|----------------------|----|--------|---|--------|
| 66 | 30 | 2 608 662 579 | 1 | 833233 | 1 | 15,80 |
| 66 | 30 | 2 608 664 505 | 10 | 833240 | 1 | 110,52 |

Yeni ekstra geniş testere bıçağı

Ulaşılması en zor köşelerdeki derzleri bile kaldırır

32 mm daldırma derinliği sayesinde **derin kesimler**

Fayans derzlerinin hızlı ve etkin çıkarılması için
65 mm genişlik ve 2,2 mm ve 1,5 mm kalınlık

Yassı bağlantı
Bıçakların kimildamasını önleyerek kontrollü ve hassas bir kesime olanak sağlar

Sağlam RIFF kaplama
Elmas, sert metal veya LMT

Yeni Starlock bağlantı
Üç boyutlu hızlı bağlantı sistemi (SDS) ile Maksimum güç aktarımı

| | STARLOCK MAX |
|--------------------|--------------|
| Starlock | - |
| Starlock Plus | - |
| Starlock Max | ● |
| Other Multi-Cutter | - |

Starlock Max RIFF-Putter

- **Şunlar için uygun:** Tüm Starlock Max (Bosch: GOP 55-36 Professional – Fein: AFSC 18 QSL; AFSC 18 QC SL; FSC 500 QSL) makineler

| Genişlik mm | Uzunluk mm | Sipariş numarası | Ambalaj içeriği | EAN kodu 3165140... | Minimum Sipariş Adedi | Fiyat € |
|-------------|------------|------------------|-----------------|---------------------|-----------------------|---------|
|-------------|------------|------------------|-----------------|---------------------|-----------------------|---------|

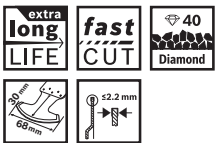

MATI 68 RD4

Diamant-RIFF segman testere bıçağı

- Yumuşak duvar fayanslarında daha küçük kesitler frezelemek
- Zor ulaşılan ve kenara yakın yerlerdeki derzleri freze ile yedirme (örn, köşe bölgesinde)
- Epoksi/CTP üzerinde oyukların frezelenmesi (örn, tekne gövdesinde)

| | | | | | | |
|----|----|---------------|----|--------|---|--------|
| 68 | 30 | 2 608 662 580 | 1 | 833257 | 1 | 45,89 |
| 68 | 30 | 2 608 664 500 | 10 | 833264 | 1 | 321,31 |



Starlock Max RIFF-Putter

| Genişlik mm | Uzunluk mm | Sipariş numarası | Ambalaj içeriği | EAN kodu 3165140 ³³ | Minimum Sipariş Adedi | Fiyat € |
|-------------|------------|------------------|-----------------|-----------------------------------|--------------------------|---------|
|-------------|------------|------------------|-----------------|-----------------------------------|--------------------------|---------|

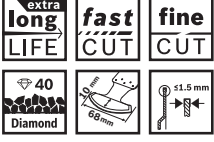
**MATI 68 RSD4**

Elmas RIFF segman testere bıçağı, ince

- ▶ 1,5 mm'ye kadar ince derzleri freze ile yedirme (örn, mermer derzleri)
- ▶ Zor ulaşılan ve kenara yakın yerlerdeki derzleri freze ile yedirme (örn, köşe bölgesinde)
- ▶ Epoksi/CTP üzerinde oyukların frezelenmesi (örn, tekne gövdesinde)

| | | | | | | |
|----|----|----------------------|----|--------|---|--------|
| 68 | 10 | 2 608 662 581 | 1 | 833271 | 1 | 45,89 |
| 68 | 10 | 2 608 664 507 | 10 | 833288 | 1 | 321,31 |

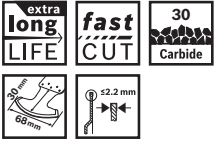
**MATI 68 RT3**

Karbür RIFF segman testere bıçağı

- ▶ Zor ulaşılan ve kenara yakın yerlerdeki derzleri freze ile yedirme (örn, köşe bölgesinde)
- ▶ Duvar ve yer fayanslarındaki derin derzlerin freze ile açılması
- ▶ Gözenekli betonda kanal frezeleme, sıva altına kablo ve boru döşeme için

| | | | | | | |
|----|----|----------------------|----|--------|---|--------|
| 68 | 30 | 2 608 662 577 | 1 | 833196 | 1 | 28,57 |
| 68 | 30 | 2 608 664 502 | 10 | 833202 | 1 | 200,03 |

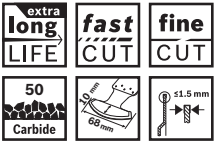
**MATI 68 RST5**

Karbür RIFF segman testere bıçağı, ince

- ▶ 1,5 mm'ye kadar ince derzleri freze ile yedirme (örn, mermer derzleri)
- ▶ Zor ulaşılan ve kenara yakın yerlerdeki derzleri freze ile yedirme (örn, köşe bölgesinde)
- ▶ Gözenekli betonda kanal frezeleme, sıva altına kablo ve boru döşeme için

| | | | | | | |
|----|----|----------------------|----|--------|---|--------|
| 68 | 10 | 2 608 662 578 | 1 | 833219 | 1 | 29,52 |
| 68 | 10 | 2 608 664 504 | 10 | 833226 | 1 | 206,57 |

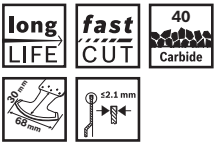
**MATI 68 MT4**

Karbür RIFF segman testere bıçağı

- ▶ Zor ulaşılan ve kenara yakın yerlerdeki derzleri freze ile yedirme (örn, köşe bölgesinde)
- ▶ Duvar ve yer fayanslarındaki derin derzlerin freze ile açılması
- ▶ Gözenekli betonda kanal frezeleme, sıva altına kablo ve boru döşeme için

| | | | | | | |
|----|----|----------------------|----|--------|---|--------|
| 68 | 30 | 2 608 662 582 | 1 | 833295 | 1 | 22,86 |
| 68 | 30 | 2 608 664 506 | 10 | 833301 | 1 | 182,80 |

Derinlik Mesnedleri

- **Şunlar için uygun:** Bosch Starlock (GOP 12V-28 Professional; PMF 220 CE; PMF 250 CES), Bosch Starlock Plus (GOP 30-28; GOP 40-30; GOP 18V-28 Professional; PMF 350 CES) ve Bosch Starlock Max (GOP 55-36 Professional) makineler
- **Şunlar için uygun:** Bosch GOP 300 SCE; GOP 14,4 V-EC; GOP 18 V-EC Professional; PMF 190 E; PMF 250 CES (sıkma boynuna sahip çok amaçlı kesici)

| Çap mm | Sipariş numarası | Ambalaj içeriği | EAN kodu 3165140, ¹⁾ | Minimum Sipariş Adedi | Fiyat € |
|--------|------------------|-----------------|------------------------------------|--------------------------|---------|
|--------|------------------|-----------------|------------------------------------|--------------------------|---------|

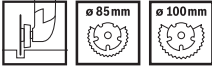

Derinlik mesnedi Basic

Dört kademeli ayar

Segment testere bıçaklarıyla birlikte kullanılarak hassas kesme derinlikleri için, Ø 85 mm ve Ø 100 mm (örn, parke elemanlarının değişiminde)

Segman testere bıçakları için kesme derinlikleri Ø 85 mm: 8, 10, 12, 14 mm

Segman testere bıçakları için kesme derinlikleri Ø 100 mm: 13, 15, 17, 19 mm



| | | | | | |
|---|----------------------|---|--------|---|------|
| - | 2 608 000 589 | 1 | 727297 | 1 | 3,46 |
|---|----------------------|---|--------|---|------|



Derinlik mesnedi Expert

Kademesiz ayar

Segment ve daldırmaya uygun testere bıçakları ile hassas kesme derinlikleri için (örn, konstrüksiyon ahşaplarında hassas daldırmalı kesimler için)

| | | | | | |
|---|----------------------|---|--------|---|------|
| - | 2 608 000 590 | 1 | 727303 | 1 | 8,21 |
|---|----------------------|---|--------|---|------|

Toz Emme

- **Şunlar için uygun:** Bosch Starlock (GOP 12V-28 Professional; PMF 220 CE; PMF 250 CES), Bosch Starlock Plus (GOP 30-28; GOP 40-30; GOP 18V-28 Professional; PMF 350 CES) ve Bosch Starlock Max (GOP 55-36 Professional) makineler
- **Şunlar için uygun:** Bosch GOP 300 SCE; GOP 14,4 V-EC; GOP 18 V-EC Professional

Toz Emme

Starlock zımpara tabanı AVZ 93 G ile kombinasyon içerisinde taşlama tozunun emilmesi



| | | | | | |
|---|----------------------|---|--------|---|------|
| - | 2 608 000 636 | 1 | 851626 | 1 | 7,48 |
|---|----------------------|---|--------|---|------|

Zımparalama

En zorlu zımparalama uygulamaları için çözüm

Bosch Starlock aksesuarlar ile köşeleri, ara mekanları ve yüzeyleri yorulmadan zımparalayabilirsiniz, **Yüksek kazıma performansı ve basit kullanımı** sayesinde en iyi sonuçlar elde edilir, örneğin köşelerdeki parkeleri zımparalama sırasında, geri tepme etkisini sıfırlayarak, Bu sırada toz emme sistemi sayesinde **tüm çalışma süresince tozsuz çalışabilirsiniz,**

Üçgen zımparalama makinesi için ahşap, boya ve bileşik malzemelerde çalışırken uygun Bosch zımparalama kağıtlarıyla geniş bir seçim imkânına kavuşursunuz,



| Tip | Ürün no, |
|----------|------------|
| AVZ 93 G | 2608000493 |
| AUZ 70 G | 2608662346 |



Geri tepme etkisiz üçgen zımpara tabanı ile tüm kenarları ve köşeleri zımparalayabilirsiniz



Zımparalama parmağı dar ara alanlara da girer, örneğin panjur dilimleri arasına



Profil zımparalama makinesi ile yuvarlak yüzeyleri hızla ve konforlu biçimde işleyebilirsiniz, örneğin azami 55 mm çapa kadar olan merdiven trabzanları



Zor erişilebilen yerlerdeki parkelerin zımparalanması, örneğin küçük nişler

| Tip | Ürün no, |
|----------|------------|
| AVZ 93 G | 2608000493 |

| Tip | Ürün no, |
|-------------|------------|
| AVZ 32 RT4 | 2608662611 |
| AVZ 32 RT10 | 2608662610 |

| Tip | Ürün no, |
|----------|------------|
| AUZ 70 G | 2608662346 |

| Tip | Ürün no, |
|-------------|------------|
| AVZ 32 RT4 | 2608662611 |
| AVZ 32 RT10 | 2608662610 |

Profile Sander

Yuvarlak yüzeylerde konforlu ve etkin zımparalama

Yeni Starlock bağlantı
Üç boyutlu hızlı bağlantı sistemi (SDS) ile Maksimum güç aktarımı

Esnek yüzey
Farklı formlardaki malzemelerin zımparalanması için



Yanlarda mikro pıtrak tutturma sayesinde daha **kolay zımpara kağıdı değişimi**

55 mm'ye kadar çap ile **rahat zımparalama**



| | |
|--------------------|---|
| Starlock | • |
| Starlock Plus | • |
| Starlock Max | • |
| Other Multi-Cutter | • |

Profil taşlama makinesi

- **Şunlar için uygun:** Tüm Starlock (Bosch: GOP 12V-28 Professional; PMF 220 CE; PMF 250 CES), Starlock Plus (Bosch: GOP 30-28; GOP 40-30; GOP 18V-28 Professional; PMF 350 CES – Fein: AFMT 12 SL; AFMT 12 QSL; AFMM 18 QSL; FMT 250 SL; FMT 250 QSL; FMM 350 QSL) ve Starlock Max (Bosch: GOP 55-36 Professional – Fein: AFSC 18 QSL; AFSC 18 QCSL; FSC 500 QSL) makineler
- Bosch OIS GOP ve PMF makineler; Fein Multimaster ve Multitalent; AEG; Einhell; Makita; Metabo; Milwaukee; Ryobi; Skil vb.,,



| Çap mm | Sipariş numarası | Ambalaj içeriği | EAN kodu 3165140** | Minimum Sipariş Adedi | Fiyat € |
|--------|------------------|-----------------|-----------------------|-----------------------|---------|
|--------|------------------|-----------------|-----------------------|-----------------------|---------|

AUZ 70 G

Mikro pıtrak tutturmalı profil taşlama makinesi

Cırt cırt bantlı 4 adet 70mm x 125mm zımpara kağıdı (2x80 / 2x120 kum)

Azami Ø 55 mm olan yuvarlak ahşapların ve boyalı yüzeylerin zımparalanması

| | | | | | |
|----|---------------|---|--------|---|-------|
| 70 | 2 608 662 346 | 5 | 785860 | 1 | 11,20 |
|----|---------------|---|--------|---|-------|

Yeni tasarımı zımpara tabanı

Daha uzun kullanım ömrünü garanti eder

Yanlarda mikro pıtrak tutturma sayesinde daha **kolay** zımpara kağıdı değişimi

Esnek köşeler

Mikro pıtrak tutturmanın ve velurların erimesini önler

Yeni Starlock bağlantı
Üç boyutlu hızlı bağlantı sistemi (SDS) ile Maksimum güç aktarımı

Mükemmel uyum

Zımpara tabanının kenar sertliğinden Multi-Cutter hareketlerine

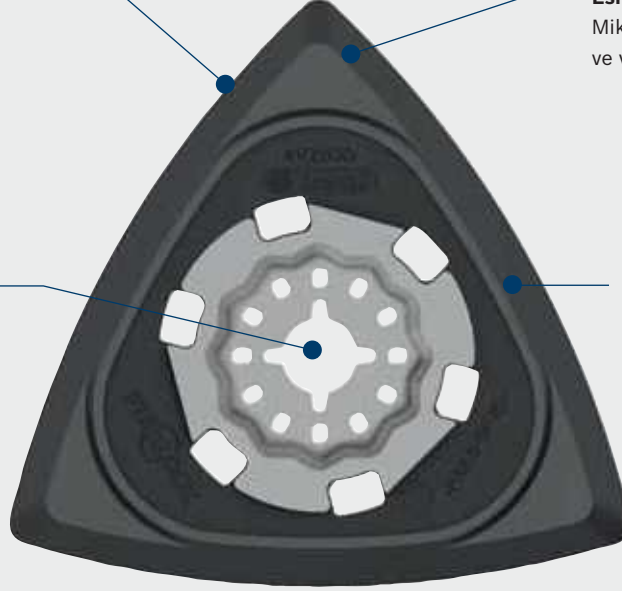

| | |
|--------------------|---|
| Starlock | • |
| Starlock Plus | • |
| Starlock Max | • |
| Other Multi-Cutter | • |

Zımpara tabanı

- **Şunlar için uygun:** Tüm Starlock (Bosch: GOP 12V-28 Professional; PMF 220 CE; PMF 250 CES), Starlock Plus (Bosch: GOP 30-28; GOP 40-30; GOP 18V-28 Professional; PMF 350 CES – Fein: AFMT 12 SL; AFMT 12 QSL; AFMM 18 QSL; FMT 250 SL; FMT 250 QSL; FMM 350 QSL) ve Starlock Max (Bosch: GOP 55-36 Professional – Fein: AFSC 18 QSL; AFSC 18 QCSL; FSC 500 QSL) makineler
- Bosch OIS GOP ve PMF makineler; Fein Multimaster ve Multitalent; AEG; Einhell; Makita; Metabo; Milwaukee; Ryobi; Skil vb.,,



| Çap mm | Sipariş numarası | Ambalaj içeriği | EAN kodu 3165140,, | Minimum Sipariş Adedi | Fiyat € |
|--------|------------------|-----------------|-----------------------|--------------------------|---------|
|--------|------------------|-----------------|-----------------------|--------------------------|---------|

AVZ 93 G

Zımpara tabanı
Mikro pıtrak tutturmalı zımpara tabanı
Hızlı, kolay zımpara kağıdı değişimi





















| | | | | | |
|----|---------------|---|--------|---|------|
| 93 | 2 608 000 493 | 1 | 632256 | 1 | 5,20 |
|----|---------------|---|--------|---|------|



Li-Ion 14,4 - 36 V

Sistem Aksesuarları

Bosch akülere ve şarj cihazlarına genel bakış

| Hücre teknolojisi | Akü gerilimi | 3,6 V | 12,0 V* | 14,4 V | 18,0 V | 36,0 V | | |
|-------------------|----------------|------------------------------------------------------------------------------------------------|--------------------------------------------------------------------------------------------------------------------------------------------------------------------------------------------------|---------------------------------------------------------------------------------------------|--------------------------------------------------------------------------------------------------------------------------------------------------------------------------------------------|---------------------------------------------------------------------------------------------------|--------|--------|
| Li-ion | Akü kapasitesi | Aküler (Sipariş numarası 2 607,,,)) | | | | | | |
| | 1,3 Ah | | | | | | | |
| | 1,5 Ah | | | | | | | |
| | 2,0 Ah |  1607 A35 OCN |  1607 A35 OCU  1607 A35 OCS | |  336 906 |  336 914 | | |
| | 2,6 Ah | | |  336 078 | | | | |
| | 3,0 Ah | | | | | | | |
| | 4,0 Ah | |  1607 A35 OCX |  336 814 |  336 724  336 816 |  336 916 | | |
| | 5,0 Ah | | | |  337 070 | | | |
| | 6,0 Ah | |  337 302 | |  337 264 |  1600 A01 6D3 | | |
| | NiMH | Akü gerilimi | 3,6 V | 7,2 V | 9,6 V | 12,0 V | 14,4 V | 18,0 V |
| Akü kapasitesi | | Aküler (Sipariş numarası 2 607,,,)) | | | | | | |
| 1,5 Ah | | | |  335 846 |  335 848 |  335 850 | | |
| 2,6 Ah | | | |  335 682 |  335 684 |  335 686 | | |

* Yeni 12,0 V aküler 10,8 V akü ve şarj cihazı sistemleri ile %100 uyumludur.

• **ÖNEMLİ NOT: NiCd akü satışları yasalar gereği 2016 sonunda sonlandırılmıştır,**

Bosch elektrikli el aletleri için aküler

Bosch akülere ait üç performans seviyesi

- | | |
|-----------------------------|-------------------------------------------------------------------------|
| ► DIY = Hafif hizmet | ► Ara sıra yapılan ev işleri ve hobi kullanımları için, |
| ► SD = Standard Duty | ► Profesyonel kullanımda kolay vidalama ve delme işleri için, |
| ► HD = Heavy Duty | ► Performans ve kapasitenin arandığı düzenli, profesyonel çalışma için, |

3,6 V aküler (Li-Ion)



| | | | | | | | |
|----------|-------------------|-------------------|------------------|-----------------|------------------------------------|-----------------------|---------|
| Uygulama | Akü kapasitesi Ah | Hücre teknolojisi | Sipariş numarası | Ambalaj içeriği | EAN kodu 3165140 ^{***} | Minimum Sipariş Adedi | Fiyat € |
|----------|-------------------|-------------------|------------------|-----------------|------------------------------------|-----------------------|---------|

ECP'li 3,6-V çubuk akü paketi (elektronik hücre koruması)

| | | | | | | | |
|----|---|--------|----------------------|---|--------|---|-------|
| SD | 2 | Li Ion | 1 607 A35 0CN | 1 | 948937 | 1 | 15,02 |
|----|---|--------|----------------------|---|--------|---|-------|

9,6 V aküler (NiMH)



9,6-V-O-Pack akü paketi

| | | | | | | | |
|-----|-----|------|----------------------|---|--------|---|-------|
| DIY | 1,5 | NiMH | 2 607 335 846 | 1 | 892919 | 1 | 44,27 |
| HD | 2,6 | NiMH | 2 607 335 682 | 1 | 334655 | 1 | 88,71 |

12,0 V* aküler (Li-Ion)



ECP'li 12,0-V düz akü paketi (elektronik hücre koruması)

DIY Akü mavi profesyonel seri elektrikli el aletlerine uyumlu değildir

| | | | | | | | |
|-----|-----|--------|----------------------|---|--------|---|-------|
| DIY | 2,0 | Li Ion | 1 607 A35 0CU | 1 | 948982 | 1 | 47,26 |
| SD | 2,0 | Li Ion | 1 607 A35 0CS | 1 | 948968 | 1 | 44,23 |
| HD | 4,0 | Li Ion | 1 607 A35 0CX | 1 | 949019 | 1 | 67,27 |
| HD | 6,0 | Li Ion | 2 607 337 302 | 1 | 987585 | 1 | 92,51 |

► **YENİ!**

* Yeni 12,0 V aküler 10,8 V akü ve şarj cihazı sistemleri ile %100 uyumludur.

• **ÖNEMLİ NOT: NiCd akü satışları yasalar gereği 2016 sonunda sonlandırılmıştır**

12 V aküler (NiMH)



| Uygulama | Akü kapasitesi Ah | Hücre teknolojisi | Sipariş numarası | Ambalaj içeriği | EAN kodu 3165140... | Minimum Sipariş Adedi | Fiyat € |
|----------|-------------------|-------------------|------------------|-----------------|------------------------|--------------------------|---------|
|----------|-------------------|-------------------|------------------|-----------------|------------------------|--------------------------|---------|

12-V-O-Pack akü paketi DIY

| | | | | | | | |
|-----|-----|------|----------------------|---|--------|---|-------|
| DIY | 1,5 | NiMH | 2 607 335 848 | 1 | 892957 | 1 | 45,43 |
|-----|-----|------|----------------------|---|--------|---|-------|

12-V-O-Pack akü paketi HD

| | | | | | | | |
|----|-----|------|----------------------|---|--------|---|-------|
| HD | 2,6 | NiMH | 2 607 335 684 | 1 | 334662 | 1 | 98,35 |
|----|-----|------|----------------------|---|--------|---|-------|

14,4 V aküler (Li-Ion)



ECP (Elektronik hücre koruması) ve LZA'lı 14,4 V geçmeli akü paketi (şarj durumu göstergesi)

| | | | | | | | |
|----|-----|--------|----------------------|---|--------|---|-------|
| HD | 2,0 | Li Ion | 2 607 336 878 | 1 | 801287 | 1 | 55,73 |
|----|-----|--------|----------------------|---|--------|---|-------|

| | | | | | | | |
|----|-----|--------|----------------------|---|--------|---|-------|
| HD | 4,0 | Li Ion | 2 607 336 814 | 1 | 770576 | 1 | 83,45 |
|----|-----|--------|----------------------|---|--------|---|-------|

14,4 V aküler (NiMH)



14,4-V-O-Pack akü paketi

| | | | | | | | |
|-----|-----|------|----------------------|---|--------|---|-------|
| DIY | 1,5 | NiMH | 2 607 335 850 | 1 | 892988 | 1 | 46,31 |
|-----|-----|------|----------------------|---|--------|---|-------|

| | | | | | | | |
|----|-----|------|----------------------|---|--------|---|--------|
| HD | 2,6 | NiMH | 2 607 335 686 | 1 | 334679 | 1 | 102,39 |
|----|-----|------|----------------------|---|--------|---|--------|

• ÖNEMLİ NOT: NiCd akü satışları yasalar gereği 2016 sonunda sonlandırılmıştır,

18 V aküler (Li-Ion)



ECP'li 18-V slot-in geçmeli akü paketi (Compact)

| Uygulama | Akü kapasitesi Ah | Hücre teknolojisi | Sipariş numarası | Ambalaj içeriği | EAN kodu 3165140,,, | Minimum Sipariş Adedi | Fiyat € |
|----------|-------------------|-------------------|----------------------|-----------------|---------------------|-----------------------|---------|
| HD | 2,0 | Li Ion | 2 607 336 906 | 1 | 801348 | 1 | 57,23 |



18-V Wireless geçmeli akü

Kablosuz şarj

| Uygulama | Akü kapasitesi Ah | Hücre teknolojisi | Sipariş numarası | Ambalaj içeriği | EAN kodu 3165140,,, | Minimum Sipariş Adedi | Fiyat € |
|----------|-------------------|-------------------|----------------------|-----------------|---------------------|-----------------------|---------|
| MW-C | 4,0 | Li Ion | 2 607 336 724 | 1 | 837835 | 1 | 128,00 |



LZA'lı 18 V geçmeli akü paketi (şarj durumu göstergesi)

| Uygulama | Akü kapasitesi Ah | Hücre teknolojisi | Sipariş numarası | Ambalaj içeriği | EAN kodu 3165140,,, | Minimum Sipariş Adedi | Fiyat € |
|----------|-------------------|-------------------|----------------------|-----------------|---------------------|-----------------------|---------|
| HD | 4,0 | Li Ion | 2 607 336 816 | 1 | 770583 | 1 | 94,43 |
| HD | 5,0 | Li Ion | 2 607 337 070 | 1 | 801300 | 1 | 118,27 |
| HD | 6,0 | Li Ion | 2 607 337 264 | 1 | 837859 | 1 | 140,47 |

36 V aküler (Li-Ion)



ECP (elektronik hücre koruması) ve LZA'lı (şarj durumu göstergesi)
36 V geçmeli akü paketi

| Uygulama | Akü kapasitesi Ah | Hücre teknolojisi | Sipariş numarası | Ambalaj içeriği | EAN kodu 3165140,,, | Minimum Sipariş Adedi | Fiyat € |
|----------|-------------------|-------------------|----------------------|-----------------|---------------------|-----------------------|---------|
| HD | 2,0 | Li Ion | 2 607 336 914 | 1 | 801317 | 1 | 152,41 |



ECP (elektronik hücre koruması) ve LZA'lı (şarj durumu göstergesi)
36 V geçmeli akü paketi

| Uygulama | Akü kapasitesi Ah | Hücre teknolojisi | Sipariş numarası | Ambalaj içeriği | EAN kodu 3165140,,, | Minimum Sipariş Adedi | Fiyat € |
|----------|-------------------|-------------------|----------------------|-----------------|---------------------|-----------------------|---------|
| HD | 4,0 | Li Ion | 2 607 336 916 | 1 | 801324 | 1 | 237,19 |



ECP (elektronik hücre koruması) ve LZA'lı (şarj durumu göstergesi)
36 V geçmeli akü paketi

| Uygulama | Akü kapasitesi Ah | Hücre teknolojisi | Sipariş numarası | Ambalaj içeriği | EAN kodu 3165140,,, | Minimum Sipariş Adedi | Fiyat € |
|----------|-------------------|-------------------|----------------------|-----------------|---------------------|-----------------------|---------|
| HD | 6,0 | Li Ion | 1 600 A01 6D3 | 1 | 951951 | 1 | 286,28 |

Şarj cihazları

Singlevolt (tekil volt) şarj cihazları 12,0 V* (Li-Ion)



| Şarj akımı A | Giriş gerilimi (ler) V | Ülkeye uygun model | Sipariş numarası | Ambalaj içeriği | EAN kodu 3165140 ^{***} | Minimum Sipariş Adedi | Fiyat € |
|--------------|------------------------|--------------------|------------------|-----------------|---------------------------------|-----------------------|---------|
|--------------|------------------------|--------------------|------------------|-----------------|---------------------------------|-----------------------|---------|

Li-Ion-Hızlı şarj cihazı GAL 1230 CV

| | | | | | | | |
|-----|-----|----|----------------------|---|--------|---|-------|
| 3,0 | 230 | EU | 2 607 225 134 | 1 | 379434 | 1 | 36,66 |
|-----|-----|----|----------------------|---|--------|---|-------|



Li-Ion-Hızlı şarj cihazı GAL 12V-40

| | | | | | | | |
|-----|-----|----|----------------------|---|--------|---|-------|
| 4,0 | 230 | EU | 2 607 226 220 | 1 | 987646 | 1 | 53,94 |
|-----|-----|----|----------------------|---|--------|---|-------|

►YENİ!

Multivolt (çoklu volt) şarj cihazları 3,6-12,0 V* (Li-Ion)



Li-Ion standart şarj cihazı GAL 1215 CV

| | | | | | | | |
|-----|-----|----|----------------------|---|--------|---|-------|
| 1,5 | 230 | EU | 2 607 225 514 | 1 | 522465 | 1 | 35,13 |
|-----|-----|----|----------------------|---|--------|---|-------|

Multivolt (çoklu volt) şarj cihazları 7,2-24 V



| Şarj akımı A | Giriş gerilimi (ler) V | Ülkeye uygun model | Sipariş numarası | Ambalaj içeriği | EAN kodu 3165140 ^{***} | Minimum Sipariş Adedi | Fiyat € |
|--------------|------------------------|--------------------|------------------|-----------------|---------------------------------|-----------------------|---------|
|--------------|------------------------|--------------------|------------------|-----------------|---------------------------------|-----------------------|---------|

Standart şarj cihazı AL 2425 DV

| | | | | | | | |
|-----|-----|----|----------------------|---|--------|---|-------|
| 2,5 | 230 | EU | 2 607 224 426 | 1 | 204651 | 1 | 60,63 |
|-----|-----|----|----------------------|---|--------|---|-------|



AL 2450 DV hızlı şarj cihazı

| | | | | | | | |
|---|-----|----|----------------------|---|--------|---|-------|
| 5 | 230 | EU | 2 607 225 028 | 1 | 357050 | 1 | 62,18 |
|---|-----|----|----------------------|---|--------|---|-------|

* Yeni 12,0 V aküler 10,8 V akü ve şarj cihazı sistemleri ile %100 uyumludur.



Kırıcı-deliciler için Adaptörler









| Ürün özellikleri | Giriş şaftı | delici uç şaftı için | Sipariş numarası | Ambalaj içeriği | EAN kodu 3165140*** | Minimum Sipariş Adedi | Fiyat € |
|------------------|-------------------|----------------------|------------------|-----------------|------------------------|--------------------------|---------|
| | Sipariş bilgileri | | | | | | |
| SDS-max | SDS-plus | 1 618 598 159 | 1 | 033435 | 1 | 66,40 | |
| SDS-max | Büyük kanallı | 1 618 598 161 | 1 | 034548 | 1 | 128,22 | |
| Büyük kanallı | SDS-plus | 1 618 598 124 | 1 | 028981 | 1 | 53,10 | |

Mandren adaptörleri

| | | | | | | |
|----------|-------------|----------------------|---|--------|---|-------|
| SDS-plus | 1/2"-20 UNF | 1 617 000 132 | 1 | 012584 | 5 | 8,19 |
| SDS-max | 1/2"-20 UNF | 2 608 550 036 | 1 | 034180 | 1 | 28,57 |

Bosch sistem mandrenleri

Kırıcı-deliciler için Bosch sistem mandrenleri

| Ürün özellikleri | Sipariş bilgileri | | | | | | |
|------------------------------------------------------------------------------------------------------------------------------------------------------------------------------------------------------------------------------------------------------------------------------------|-------------------|---------------------------------|------------------|-----------------|---------------------|-----------------------|---------|
| | Giriş alanı | Bağlama aralığı min. - maks. mm | Sipariş numarası | Ambalaj içeriği | EAN kodu 3165140... | Minimum Sipariş Adedi | Fiyat € |
|  <p>SDS-plus değişirme mandreni GBH 4 DFE; GBH 4 DSC Professional; PBH 300 E için uygun</p> | SDS | SDS-plus | 2 608 572 059 | 1 | 077606 | 1 | 51,35 |
|  <p>SDS-plus değişirme mandreni GBH 2-24 DFR; GBH 24 VFR Professional; PBH 200 FRE; PBH 240 RE için uygun</p> | SDS | SDS-plus | 2 608 572 112 | 1 | 144247 | 1 | 28,61 |
|  <p>Adaptörlü anahtarsız uç takma mandreni GBH 2-24 DFR; GBH 24 VF; GBH 24 VFR Professional; PBH 200 FRE; PBH 220 RE; PBH 240 RE için uygun</p> | SDS | 1,5 – 13 | 1 617 000 328 | 1 | 127608 | 1 | 63,57 |
|  <p>Adaptörlü anahtarlı mandren Yedek anahtar 1 607 950 045 PBH 200 FRE için uygun</p> | SDS | 1 – 13 | 2 608 571 066 | 1 | 223874 | 1 | 27,92 |
|  <p>SDS-plus anahtarsız uç takma mandreni GBH 2-24 DF; GBH 2-26 DFR; GBH 2-26 DFR + DMF 10 Zoom; GBH 2-28 DFV; GBH 3-28 DFR; GBH 4-32 DFR; GBH 36 VF-LI Professional için uygun</p> | SDS | SDS-plus | 2 608 572 213 | 1 | 336932 | 1 | 55,47 |
|  <p>Adaptörlü anahtarsız uç takma mandreni GBH 2-24 DF; GBH 2-26 DFR; GBH 2-26 DFR + DMF 10 Zoom; GBH 2-28 DFV; GBH 3-28 DFR; GBH 4-32 DFR; GBH 36 VF-LI Professional için uygun</p> | SDS | 1,5 – 13 | 2 608 572 212 | 1 | 336925 | 1 | 36,93 |
|  <p>SDS-plus değişirme mandreni GBH 3-28 FE Professional için uygun</p> | SDS | SDS-plus | 2 608 572 159 | 1 | 251013 | 1 | 59,45 |
|  <p>Adaptörlü anahtarsız uç takma mandreni GBH 3-28 FE Professional için uygun</p> | SDS | 1,5 – 13 | 2 608 572 146 | 1 | 217644 | 1 | 82,92 |

Darbeli matkaplar için Bosch sistem mandrenleri

| Giriş alanı | Bağlama aralığı min, - maks, mm | Sipariş numarası | Ambalaj içeriği | EAN kodu 3165140*** | Minimum Sipariş Adedi | Fiyat € |
|------------------|------------------------------------|-------------------|-----------------|------------------------|--------------------------|---------|
| Ürün özellikleri | | Sipariş bilgileri | | | | |

Anahtarlı mandren

Yedek anahtar 1 607 950 045

GSB 650 RE «Press+Lock» Professional; PSB 450; PSB 500; PSB 550 RA; PSB 550 RE; PSB 570; PSB 600; PSB 600-2; PSB 650 RA; PSB 700 RE; PSB 700 RES; PSB 750-2 RE; PSB 750-2 RPE «Auto-Lock»; PSB 1000 RPE **için uygun**

| | | | | | | |
|-----------|----------|---------------|---|--------|---|-------|
| 1/2" - 20 | 1,5 - 13 | 2 608 571 056 | 1 | 125949 | 1 | 14,61 |
|-----------|----------|---------------|---|--------|---|-------|

Anahtarsız uç takma mandreni, kromlanmış

GSB 13 RE; GSB 16; GSB 16 RE; GSB 18-2 RE; GSB 19-2 RE; GSB 1600 RE Professional **için uygun**

| | | | | | | |
|-----------|----------|---------------|---|--------|---|-------|
| 1/2" - 20 | 1,5 - 13 | 2 608 572 149 | 1 | 223416 | 1 | 28,35 |
|-----------|----------|---------------|---|--------|---|-------|

Anahtarsız uç takma mandreni, kromlanmış

GSB 20-2; GSB 20-2 RCE; GSB 20-2 RE; GSB 20-2 RET; GSB 21-2 RE Professional; PSB 850; PSB 1000; PSB 1200 «Auto-Lock» **için uygun**

| | | | | | | |
|-----------|----------|---------------|---|--------|---|-------|
| 1/2" - 20 | 1,5 - 13 | 2 608 572 150 | 1 | 223423 | 1 | 32,98 |
|-----------|----------|---------------|---|--------|---|-------|

Anahtarlı mandren, kromlanmış

Yedek anahtar 1 607 950 045

GSB 20-2; GSB 20-2 RCE; GSB 20-2 RE; GSB 20-2 RET; GSB 21-2 RE; GSB 22-2 RCE; GSB 22-2 RE Professional; PSB 850; PSB 1000; PSB 1200 «Auto-Lock» **için uygun**

| | | | | | | |
|-----------|----------|---------------|---|--------|---|-------|
| 1/2" - 20 | 1,5 - 13 | 2 608 571 068 | 1 | 223409 | 1 | 15,11 |
|-----------|----------|---------------|---|--------|---|-------|

Darbeli delme/vidalama makineleri ve delme/vidalama makineleri için Bosch sistem mandreni

GSR 10,8 V-Li-2 Professional **için uygun**

| | | | | | | |
|-----------|--------|---------------|---|--------|---|-------|
| 1/2" - 20 | 1 - 10 | 2 608 572 257 | 1 | 509268 | 1 | 11,86 |
|-----------|--------|---------------|---|--------|---|-------|

Anahtarsız uç takma mandreni

GSB 12 VE-2; GSB 14,4 VE-2; GSB 14,4 VE-2-LI; GSB 18 VE-2; GSB 18 VE-2-LI; GSR 12 VE-2; GSR 14,4 VE-2; GSR 14,4 VE-2-LI; GSR 18 VE-2; GSR 18 VE-2-LI Professional **için uygun**

| | | | | | | |
|-----------|----------|---------------|---|--------|---|-------|
| 1/2" - 20 | 1,5 - 13 | 2 608 572 247 | 1 | 435215 | 1 | 16,62 |
|-----------|----------|---------------|---|--------|---|-------|

Bosch delme ve vidalama matkapları için sistem mandrenleri

| Bağlama aralığı min, - maks, mm | Giriş alanı | Sipariş numarası | Ambalaj içeriği | EAN kodu 3165140*** | Minimum Sipariş Adedi | Fiyat € |
|------------------------------------|-------------|-------------------|-----------------|------------------------|--------------------------|---------|
| Ürün özellikleri | | Sipariş bilgileri | | | | |

Anahtarsız uç takma mandreni 1-10 mm

PSB 12 VE-2; PSB 14,4 VE-2; PSB 18 VE-2; PSB 24 VE-2; PSR 9,6 VE-2; PSR 12 VE-2; PSR 14,4 LI-2; PSR 14,4 VE-2; PSR 18 LI-2; PSR 18 VE-2; PSR Universal+ LI-2 **için uygun**

| | | | | | | |
|--------|-----------|---------------|---|--------|---|-------|
| 1 - 10 | 3/8" - 24 | 2 608 572 210 | 1 | 332996 | 1 | 13,59 |
|--------|-----------|---------------|---|--------|---|-------|

Darbeli-Darbesiz Matkaplar için mandrenler

Anahtarsız uç takma mandrenleri 10 mm'ye kadar

| Ürün özellikleri | | | | | | | | | | Sipariş bilgileri | | | | | |
|------------------------------|-----------------|---------------------|-------------------------|----------------|---------------|-----------------------|--------------------------|---------------------------------|---------------|-------------------|------------------|-----------------|----------------------|-----------------------|---------|
| Sadece mil kilitlenmesi için | Sağ / sol dönüş | Germe gücü emniyeti | Sabit kullanımlı matkap | Darbeli matkap | Akülli matkap | Akülli darbeli matkap | Akülli vidalama makinesi | Bağlama aralığı min, - maks, mm | Giriş aralığı | Mandren resim no | Sipariş numarası | Ambalaj içeriği | EAN kodu 3165140,... | Minimum Sipariş Adedi | Fiyat € |
| | | | | | | | | 1 - 6 | 1/4" - 6k | 1 | 2 608 572 072 | 1 | 085434 | 1 | 8,19 |
| • | | | | | | | | 1 - 10 | 1/4" - 6k | 2 | 2 608 572 075 | 1 | 085441 | 1 | 36,13 |
| | • | • | | | | | | 0,5 - 10 | 3/8" - 24 | 3 | 1 608 572 018 | 1 | 037938 | 1 | 48,14 |
| • | | • | | • | • | • | | 1 - 10 | 3/8" - 24 | 4 | 2 608 572 080 | 1 | 092050 | 1 | 22,15 |
| • | | • | | • | • | • | | 1 - 10 | 3/8" - 24 | 4 | 2 608 572 068 | 1 | 092036 | 1 | 25,18 |
| • | • | | | • | • | • | | 1 - 10 | 3/8" - 24 | 7 | 2 608 572 183 | 1 | 290982 | 1 | 19,80 |
| | | • | • | | | | | 0,5 - 10 | 1/2" - 20 | 3 | 1 608 572 007 | 1 | 049870 | 1 | 47,54 |
| • | • | | | • | • | | | 1,5 - 10 | 1/2" - 20 | 5 | 2 608 572 053 | 1 | 073868 | 1 | 25,48 |
| • | • | • | • | • | • | • | | 1 - 10 | 1/2" - 20 | 8 | 2 608 572 218 | 1 | 348638 | 1 | 29,78 |
| • | | • | • | | | | | 0,5 - 10 | B--12 | 3 | 1 608 572 004 | 1 | 057066 | 1 | 57,44 |

1

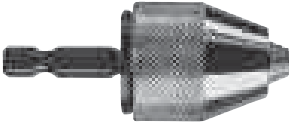

4



8



2



5



3



7



SDS-plus giriş şaftlı anahtarsız uç takma mandrenleri

| Ürün özellikleri | | | | | | | | | | Sipariş bilgileri | | | | | |
|------------------------------|-----------------|---------------------|-------------------------|----------------|---------------|-----------------------|--------------------------|---------------------------------|---------------|-------------------|------------------|-----------------|----------------------|-----------------------|---------|
| Sadece mil kilitlenmesi için | Sağ / sol dönüş | Germe gücü emniyeti | Sabit kullanımlı matkap | Darbeli matkap | Akülli matkap | Akülli darbeli matkap | Akülli vidalama makinesi | Bağlama aralığı min, - maks, mm | Giriş aralığı | Mandren resim no | Sipariş numarası | Ambalaj içeriği | EAN kodu 3165140,... | Minimum Sipariş Adedi | Fiyat € |
| • | • | • | | | | | | 1,5 - 13 | | 1 | 2 608 572 227 | 1 | 370073 | 1 | 38,33 |

1



Anahtarsız uç takma mandrenleri 16 mm'ye kadar

| Ürün özellikleri | | | | | | | | | | Sipariş bilgileri | | | | | |
|------------------------------|-----------------|---------------------|-------------------------|----------------|--------------|----------------------|-------------------------|---------------------------------|---------------|-------------------|------------------|-----------------|---------------------|-----------------------|---------|
| Sadece mil kilitlenmesi için | Sağ / sol dönüş | Germe gücü emniyeti | Sabit kullanımlı matkap | Darbeli matkap | Akülü matkap | Akülü darbeli matkap | Sert metal germe çenesi | Bağlama aralığı min, - maks, mm | Giriş aralığı | Mandren resim no | Sipariş numarası | Ambalaj içeriği | EAN kodu 3165140... | Minimum Sipariş Adedi | Fiyat € |
| • | • | | | • | | • | | 2 - 13 | 3/8" - 24 | 2 | 2 608 572 060 | 1 | 080255 | 1 | 34,89 |
| • | • | | | | | | | 1,5 - 13 | 3/8" - 24 | 3 | 2 608 572 093 | 1 | 102643 | 1 | 34,11 |
| | | • | • | | | | | 1 - 13 | 1/2" - 20 | 1 | 1 608 572 017 | 1 | 037921 | 1 | 55,90 |
| • | • | | | • | • | • | | 2 - 13 | 1/2" - 20 | 2 | 2 608 572 062 | 1 | 082754 | 1 | 32,64 |
| • | • | | | • | • | • | | 2 - 13 | 1/2" - 20 | 3 | 2 608 572 034 | 1 | 064682 | 1 | 35,56 |
| • | • | | | • | • | • | • | 1,5 - 13 | 1/2" - 20 | 4 | 2 608 572 105* | 1 | 111942 | 1 | 32,64 |
| • | • | | | • | • | • | • | 1,5 - 13 | 1/2" - 20 | 6 | 2 608 572 182 | 1 | 290975 | 1 | 38,03 |
| | | • | • | | | | | 3 - 16 | 5/8" - 16 | 1 | 1 608 572 014* | 1 | 026147 | 1 | 84,19 |
| • | • | | | | | | | 1 - 13 | B-16 | 5 | 1 608 572 003* | 1 | 057059 | 1 | 100,62 |

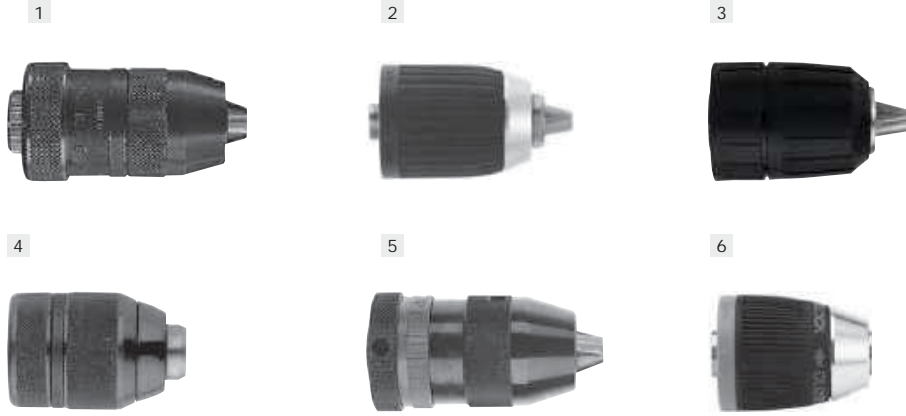

* 680-1000 Watt giriş güçlü, büyük, darbesiz ve darbeli matkaplar için

Bosch Uneo ve Uneo Maxx için Mandren

SDS-Quick şaftlı anahtarsız uç takma mandrenleri 10 mm'ye kadar

| Sipariş bilgileri | Sipariş numarası | Ambalaj içeriği | EAN kodu 3165140... | Minimum Sipariş Adedi | Fiyat € |
|-------------------|------------------|-----------------|---------------------|-----------------------|---------|
| | 2 609 255 733 | 1 | 901260 | 1 | 16,85 |



Anahtarlı mandrenler

Anahtarlı mandrenler 10 mm'ye kadar

| Yedek anahtar | Sağ / sol dönüş | Germe gücü emniyeti | Sabit kullanımlı matkap | Darbeli matkap | Aktüli matkap | Aktüli darbeli matkap | Aktüli vidalama makinası | Bağlama aralığı min, - maks, mm | Giriş, aralığı | Şekli, No, | Sipariş numarası | Ambalaj içeriği | EAN kodu 3165140,,, | Minimum Sipariş Adedi | Fiyat € |
|------------------|-----------------|---------------------|-------------------------|----------------|---------------|-----------------------|--------------------------|---------------------------------|----------------|------------|----------------------|-----------------|---------------------|-----------------------|---------|
| Ürün özellikleri | | | | | | | | Sipariş bilgileri | | | | | | | |
| G | | • | • | | • | | | 0,5 – 6,5 | 3/8" – 24 | 1 | 2 608 571 010 | 1 | 042703 | 1 | 29,63 |
| D | | • | • | | | | | 1 – 10 | 3/8" – 24 | 1 | 1 608 571 053 | 1 | 002608 | 1 | 8,96 |
| B | | | • | • | • | • | | 1 – 10 | 3/8" – 24 | 1 | 1 608 571 066 | 1 | 018968 | 1 | 14,18 |
| D | | | • | • | • | • | | 1 – 10 | 1/2" – 20 | 1 | 1 608 571 054 | 1 | 002615 | 1 | 9,25 |
| D | • | | • | • | | | | 1 – 10 | 1/2" – 20 | 1 | 1 608 571 061 | 1 | 057004 | 1 | 15,90 |
| F | • | | • | • | • | • | | 1 – 10 | 1/2" – 20 | 1 | 1 608 571 068 | 1 | 010481 | 1 | 24,77 |

1



Anahtarlı mandrenler 13 mm

| Yedek anahtar | Sağ / sol dönüş | Germe gücü emniyeti | Sabit kullanımlı matkap | Darbeli matkap | Bağlama aralığı min, - maks, mm | Giriş, aralığı | Mandren resim no | Sipariş numarası | Ambalaj içeriği | EAN kodu 3165140,,, | Minimum Sipariş Adedi | Fiyat € |
|------------------|-----------------|---------------------|-------------------------|----------------|---------------------------------|-------------------|------------------|----------------------|-----------------|---------------------|-----------------------|---------|
| Ürün özellikleri | | | | | | Sipariş bilgileri | | | | | | |
| D | | • | • | • | 1,5 – 13 | 1/2" – 20 | 1 | 1 608 571 048 | 1 | 041133 | 1 | 23,45 |
| D | • | | • | • | 1,5 – 13 | 1/2" – 20 | 1 | 1 608 571 062 | 1 | 002639 | 1 | 12,21 |

Darbeye dayanıklı sürüm

| | | | | | | | | | | | | |
|---|---|---|--|--|----------|----------|---|----------------------|---|--------|---|-------|
| D | • | • | | | 2,5 – 13 | SDS-plus | 2 | 1 618 571 014 | 1 | 006231 | 1 | 80,13 |
|---|---|---|--|--|----------|----------|---|----------------------|---|--------|---|-------|

1



2



Anahtarlı mandrenler, 16 mm'ye kadar

| Yedek anahtar | Sağ / sol dönüş | Germe gücü emniyeti | Sabit kullanımlı matkap | Darbelli matkap | Bağlama aralığı min, - maks, mm | Giriş, alanı | Şekil, No, | Sipariş numarası | Ambalaj türü | EAN kodu 3165140,,, | Minimum Sipariş Adedi | Fiyat € |
|------------------|-----------------|---------------------|-------------------------|-----------------|---------------------------------|--------------|------------|-------------------|--------------|---------------------|-----------------------|---------|
| Ürün özellikleri | | | | | | | | Sipariş bilgileri | | | | |
| A | • | • | • | • | 3 - 16 | 5/8" - 16 | 2 | 1 608 571 057 | 1 | 026116 | 1 | 54,17 |
| A | | • | • | • | 3 - 16 | 5/8" - 16 | 1 | 1 608 571 056 | 1 | 047241 | 1 | 50,43 |
| A | • | | • | • | 3 - 16 | B--16 | 1 | 2 608 571 020 | 1 | 047876 | 1 | 50,75 |

1



2



Anahtarlı mandren için yedek anahtar

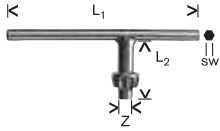

| Referans tipi | Yedek anahtar, tipi | Dış uzunluk (L1) mm | Anahtar uzunluğu (L2) mm | Anahtar ağızı (SW) mm | Anahtar çapı (Z) mm | Sipariş numarası | Ambalaj içeriği | EAN kodu 3165140,,, | Minimum Sipariş Adedi | Fiyat € |
|------------------|---------------------|---------------------|--------------------------|-----------------------|---------------------|-------------------|-----------------|---------------------|-----------------------|---------|
| Ürün özellikleri | | | | | | Sipariş bilgileri | | | | |
| S3 | A | 110 | 50 | 4 | 8 | 1 607 950 041 | 1 | 024556 | 5 | 4,14 |
| ZS14 | B | 60 | 30 | - | 6 | 1 607 950 042 | 1 | 016476 | 5 | 2,32 |
| S2 | C | 110 | 40 | 4 | 6 | 1 607 950 044 | 1 | 002363 | 5 | 4,99 |
| S2 | D | 110 | 40 | - | 6 | 1 607 950 045 | 1 | 002370 | 5 | 3,14 |
| S14 | F | 80 | 30 | 5 | 6 | 1 607 950 053 | 1 | 033480 | 5 | 4,14 |
| S1 | G | 60 | 30 | - | 4 | 1 607 950 028 | 1 | 057332 | 1 | 20,72 |

Üniversal püskürtme koruması ve tutamak



| Ürün özellikleri | Sipariş numarası | Ambalaj içeriği | EAN kodu 3165140,,, | Minimum Sipariş Adedi | Fiyat € |
|-------------------------------------------------------------------------------------------------|------------------|-----------------|---------------------|-----------------------|---------|
| Üniversal püskürtme koruması | 2 607 990 020 | 1 | 078757 | 1 | 35,72 |
| Üniversal püskürtme koruması için tutamak Mil boyun çapı 43 mm olan tüm makinalar için uygun | 2 607 990 021 | 1 | 078764 | 1 | 16,19 |

Matkap için tutamaklar

Darbesiz matkap tutamakları



Ürün özellikleri

Darbesiz matkap tutamağı
GBM 13; GBM 13 HRE; GBM 16-2 RE; GRW 11 E; GSB 22-2 RCE Professional için uygun

| Sipariş numarası | Ambalaj içeriği | EAN kodu 3165140... | Minimum Sipariş Adedi | Fiyat € |
|------------------|-----------------|------------------------|--------------------------|---------|
| 1 612 025 020 | 1 | 026987 | 1 | 15,26 |

Darbeli matkap tutamakları



Ürün özellikleri

GBH 2-23 RE; GBH 2-24; GBH 24 V; GBH 24 VF; GBH 24 VFR; GBN 2 SE; GBN 2 SR; GSB 16 RE; GSB 18-2; GSB 18-2 RE; GSB 20-2; GSB 20-2 RCE; GSB 20-2 RE; GSB 20-2 RET; GSB 22; GSB 22-2 RCE; GSB 22-2 RE; GSB 1600 RE Professional; PBH 20 için uygun

| Sipariş numarası | Ambalaj içeriği | EAN kodu 3165140... | Minimum Sipariş Adedi | Fiyat € |
|------------------|-----------------|------------------------|--------------------------|---------|
| 2 602 025 120 | 1 | 266734 | 1 | 8,89 |



Darbeli matkap tutamağı, germe çapı 58,5 mm
GSB 12 VE-2 (0 601 994 K.); GSB 14,4 VE-2 (0 601 994 H.); GSB 18 VE-2 (0 601 994 F.); GSB 18 VE-2-LI (0 601 859 S./0 601 862 3.); GSR 12 VE-2 (0 601 993 K.); GSR 14,4 VE-2 (0 601 993 H.); GSR 18 VE-2 (0 601 993 F.); GSR 18 VE-2-LI (0 601 861 S./0 601 865 3.) Professional için uygun

| Sipariş numarası | Ambalaj içeriği | EAN kodu 3165140... | Minimum Sipariş Adedi | Fiyat € |
|------------------|-----------------|------------------------|--------------------------|---------|
| 2 602 025 169 | 1 | 437615 | 1 | 11,86 |



Darbeli matkap tutamağı
GSB 16 RE; GSB 19-2 RE; GSB 19-2 REA; GSB 1600 RE Professional için uygun

| Sipariş numarası | Ambalaj içeriği | EAN kodu 3165140... | Minimum Sipariş Adedi | Fiyat € |
|------------------|-----------------|------------------------|--------------------------|---------|
| 2 602 025 190 | 1 | 521987 | 1 | 5,60 |



Darbeli matkap tutamağı
GSB 21-2 RE; GSB 21-2 RCT Professional için uygun

| Sipariş numarası | Ambalaj içeriği | EAN kodu 3165140... | Minimum Sipariş Adedi | Fiyat € |
|------------------|-----------------|------------------------|--------------------------|---------|
| 2 602 025 193 | 1 | 543828 | 1 | 9,89 |

Kırıcı-delici matkap tutamakları

| Ürün özellikleri | Sipariş numarası | Ambalaj içeriği | EAN kodu 3165140,,, | Minimum Sipariş Adedi | Fiyat € |
|--------------------------------------------------------------------------------------------------------------------------------------------------------------------------------------------------------------------------------------------------------------------------|------------------|-----------------|------------------------|--------------------------|---------|
| Kırıcı-delici tutamağı GBH 4-top; GBH 4 DFE; GBH 4 DSC Professional; PBH 300 E için uygun | 2 602 025 077 | 1 | 076678 | 1 | 16,19 |
| SDS Delici + darbesiz matkap tutamağı GAH 500 DSR; GBM 13 HRE Professional için uygun | 1 612 025 032 | 1 | 027014 | 1 | 6,54 |
| Kırıcı-delici tutamağı GBH 10 DC; GBH 11 DE Professional için uygun | 2 602 025 086 | 1 | 084697 | 1 | 27,65 |
| Kırıcı tutamağı GSH 10 C; GSH 11 E Professional için uygun | 2 602 025 076 | 1 | 072380 | 1 | 24,37 |
| Kırıcı-delici tutamağı GBH 5 ,,,,; GBH 5 -40 DCE; GBH 8 DCE; GBH 38 Professional için uygun | 2 602 025 062 | 1 | 042482 | 1 | 23,45 |
| Kırıcı tutamağı GSH 4; GSH 5 ,,,, Professional için uygun | 2 602 025 063 | 1 | 042499 | 1 | 29,59 |
| Kırıcı tutamağı GSH 5 CE; GSH 388 Professional için uygun | 2 602 025 142 | 1 | 336949 | 1 | 26,22 |
| Kırıcı-delici tutamağı GBH 7 DE; GBH 7-46 DE Professional için uygun | 2 602 025 103 | 1 | 167178 | 1 | 23,87 |
| Kırıcı-delici tutamağı GBH 3-28; GBH 3-28 E; GBH 3-28 FE Professional için uygun | 2 602 025 112 | 1 | 217651 | 1 | 6,54 |
| Kırıcı-delici tutamağı GSH 5; GBH 5-38; GBH 5-40; GBH 5-40 DC; GSH 388 Professional için uygun | 2 602 025 117 | 1 | 251037 | 1 | 9,65 |
| Kırıcı-delici tutamağı GBH 2-20 D; GBH 2-26; GBH 2-26 DBR; GBH 2-26 DE; GBH 2-26 DFR; GBH 2-26 DFR + DMF 10 Zoom; GBH 2-26 DRE; GBH 2-26 E; GBH 2-26 RE; GBH 2-28 D; GBH 2-28 DFR; GBH 2-28 DV; GBH 18 V-LI; GBH 36 V-EC Compact; GBH 36 V-LI Professional için uygun | 2 602 025 141 | 1 | 334068 | 1 | 5,54 |

Not: GSH 16-28 VE 16-30 kırıcı tutamağı servislerimizden temin edilebilir,

Karıştırıcı uçlar

- ▶ Farklı üreticilerin elle karıştırma düzenekleri veya mandrenli matkaplar için üniversal karıştırma aletleri,

Matkaplar için, karıştırıcı uçlar

- ▶ Aşağıdan yukarı doğru karıştırma işlemi (hareket)
- ▶ Hazır sıva, beton, harç, epoksi reçine için uygun
- ▶ M14 Dış diş



| Çap mm | Toplam uzunluğu mm | Karıştırma miktarı, min, kg | Karıştırma miktarı, maks, kg | Sipariş numarası | Ambalaj içeriği | EAN kodu 3165140... | Minimum Sipariş Adedi | Fiyat € |
|---------------------------------------------------------------|--------------------|-----------------------------|------------------------------|------------------|-----------------|---------------------|-----------------------|---------|
| Ürün özellikleri | | | | | | | | |
| GRW 9; GRW 11 E; GRW 12 E; GRW 18-2 E Professional için uygun | | | | | | | | |
| 120 | 600 | 15 | 25 | 2 607 990 016 | 1 | 078788 | 1 | 57,32 |
| 140 | 600 | 25 | 40 | 3 609 201 038 | 1 | 061339 | 1 | 70,59 |
| 160 | 600 | 30 | 60 | 2 607 990 017 | 1 | 078795 | 1 | 71,66 |
| Paslanmaz çelikten (inox) | | | | | | | | |
| GRW 9; GRW 11 E; GRW 12 E; GRW 18-2 E Professional için uygun | | | | | | | | |
| 140 | 600 | 25 | 40 | 2 607 990 023 | 1 | 085045 | 1 | 148,43 |

Aşağıdan yukarı karıştırma

- ▶ Çeşitli boyalar, cilalar, çimento hamurlar, ince alçı ve çimento katkılı malzemeler için uygun
- ▶ M14 Dış diş



| Çap mm | Toplam uzunluğu mm | Karıştırma miktarı, min, kg | Karıştırma miktarı, maks, kg | Sipariş numarası | Ambalaj içeriği | EAN kodu 3165140... | Minimum Sipariş Adedi | Fiyat € |
|---------------------------------------------------------------|--------------------|-----------------------------|------------------------------|------------------|-----------------|---------------------|-----------------------|---------|
| Ürün özellikleri | | | | | | | | |
| GRW 9; GRW 11 E; GRW 12 E; GRW 18-2 E Professional için uygun | | | | | | | | |
| 120 | 600 | 15 | 25 | 2 607 990 014 | 1 | 078771 | 1 | 58,12 |

Aşağıdan yukarıya doğru karıştırma

- ▶ Hazır sıva, beton, harç, epoksi reçine için uygun
- ▶ Dış altıgen şaft ile



| Çap mm | Toplam uzunluğu mm | Karıştırma miktarı, min, kg | Karıştırma miktarı, maks, kg | Sipariş numarası | Ambalaj içeriği | EAN kodu 3165140... | Minimum Sipariş Adedi | Fiyat € |
|-------------------------|--------------------|-----------------------------|------------------------------|------------------|-----------------|---------------------|-----------------------|---------|
| Ürün özellikleri | | | | | | | | |
| SW 12 mm | | | | | | | | |
| 120 | 600 | 15 | 25 | 2 607 990 015 | 1 | 080521 | 1 | 51,27 |

Yukarıdan aşağı doğru karıştırma hareketi

- Çeşitli boyalar, cilalar, duvar boyları, duvar kağıdı tutkalları **için uygun**
- Dış altıgen şaft ile



| Çap mm | Toplam uzunluğu mm | Karıştırma miktarı, min, kg | Karıştırma miktarı, maks, kg | Sipariş numarası | Ambalaj içeriği | EAN kodu 3165140... | Minimum Sipariş Adedi | Fiyat € |
|----------------------------------------------------------------|--------------------|-----------------------------|------------------------------|----------------------|-----------------|---------------------|-----------------------|---------|
| Ürün özellikleri | | | | | | | | |
| SW 8 mm Dış altıgen şaft ile | | | | | | | | |
| 60 | 400 | 1 | 5 | 2 607 990 024 | 1 | 085052 | 1 | 11,70 |
| SW 8 mm mandren 10 mm GRW 9 Professional için uygun | | | | | | | | |
| 80 | 400 | 5 | 10 | 2 607 990 025 | 1 | 085069 | 1 | 13,07 |
| SW 10 mm mandren 13 mm GRW 9 Professional için uygun | | | | | | | | |
| 100 | 600 | 15 | 20 | 2 607 990 026 | 1 | 085076 | 1 | 19,52 |
| SW 10 mm | | | | | | | | |
| 120 | 600 | 20 | 30 | 2 607 990 029 | 1 | 085106 | 1 | 23,11 |

Aşağıdan yukarı doğru karıştırma işlemi yapar

- Harç, macun, sıva, fayans yapıştırıcısı **için uygun**
- Dış altıgen şaft ile



| | | | | | | | | |
|----------|-----|----|----|----------------------|---|--------|---|-------|
| SW 8 mm | | | | | | | | |
| 85 | 400 | 5 | 10 | 2 607 990 027 | 1 | 085083 | 1 | 10,26 |
| SW 10 mm | | | | | | | | |
| 105 | 600 | 10 | 20 | 2 607 990 028 | 1 | 085090 | 1 | 19,25 |

Matkaplar için boya karıştırıcısı

- Verniklerin, cilalı boylarının karıştırılması **için uygun**



| | | | | | | | | |
|--------------------------------------------|-----|---|---|----------------------|---|--------|---|------|
| Boya karıştırıcısı, 6 mm yuvarlak şaft ile | | | | | | | | |
| 60 | 350 | 1 | 5 | 1 609 200 291 | 1 | 004596 | 1 | 5,79 |

Karıştırıcı uç için adaptör



| | | | | | | | | |
|----------------------------------------------------------|----|--|--|----------------------|---|--------|---|-------|
| 5/8"-16 UN-2a iç dişli karıştırma sepetleri için adaptör | | | | | | | | |
| | 55 | | | 3 609 201 039 | 1 | 050500 | 1 | 13,07 |

Bosch taşlama makineleri için aksesuar



Taşlama makineleri için, toz koruma siperi



| Kalınlık mm | Sipariş numarası | Ambalaj içeriği | EAN kodu 3165140*** | Minimum Sipariş Adedi | Fiyat € |
|-------------|----------------------|-----------------|------------------------|-----------------------|-------------------|
| - | 2 608 000 695 | 1 | 985970 | 1 | 8,60 YENİ! |

GWS 13-125 CI (0 601 79E 0..); GWS 13-125 CIE (0 601 79F 0..); GWS 17-125 CI (0 601 79G 0..); GWS 17-125 CIE (0 601 79H 0..); GWS 17-125 CIE (0 601 79H 1..); GWS 17-125 CIT (0 601 79J 0..); GWS 17-125 CIX (0 601 79G 1..); GWS 17-125 INOX (0 601 79M 0..); GWS 17-150 CI (0 601 79K 0..); GWS 19-125 CI (0 601 79N 0..); GWS 19-125 CIE (0 601 79P 0..); GWS 19-125 CIST (0 601 79S 0..); GWS 19-150 CI (0 601 79R 0..); GWX 13-125 (0 601 7B5 0..); GWX 13-125 S (0 601 7B6 0..); GWX 17-125 (0 601 7C3 0..); GWX 17-125 S (0 601 7C4 0..); GWX 17-125 T (0 601 7C5 0..); GWX 17-150 (0 601 7C6 0..); GWX 19-125 S (0 601 7C8 0..) Professional için uygun

Taşlama makineleri için, germe somunları



SDS-clic-hızlı sıkma somunu M 14
M 14 dişli tüm taşlama makineleri için uygun (Mevcut diş uzunluğu – en kalın takım üzerinden taşarak – 6 mm'den fazla)
Üretim tarihi 08/90'dan itibaren
Uyarı: Diskin merkezlemesi somunda değil destek flanşında yapılmalıdır

| | | | | | |
|----|----------------------|---|--------|---|-------|
| 13 | 1 603 340 031 | 1 | 033206 | 1 | 21,62 |
|----|----------------------|---|--------|---|-------|

Parlatma diski için yuvarlak başlı somun
115-150 mm çaplı zımpara disklerinin bağlantısı için üretim tarihi 08/90'dan önce
GPO 12; GPO 12 E; GPO 14 CE Professional için uygun

| | | | | | |
|---|----------------------|---|--------|---|------|
| - | 1 603 340 015 | 1 | 016384 | 1 | 4,24 |
|---|----------------------|---|--------|---|------|



Germe somunu (üst somun)
Üretim tarihi 08/90'dan sonra 115-230 mm çaplı tüm disklerin bağlantısı için

| | | | | | |
|---|----------------------|---|--------|---|------|
| - | 1 603 340 040 | 1 | 052078 | 1 | 2,62 |
|---|----------------------|---|--------|---|------|

Taşlama makineleri için, bağlama flanşları



M 14 diş için bağlantı flanşı (alt somun)
Üretim tarihi 08/90'dan sonra 115-150 mm çaplı tüm disklerin bağlantısı için

| | | | | | |
|---|----------------------|---|--------|---|------|
| - | 1 605 703 099 | 1 | 046947 | 1 | 2,62 |
|---|----------------------|---|--------|---|------|

M 10 diş için bağlantı flanşı
GWS 6-100 (0 601 375 0..); GWS 6-115 (0 601 375 0..);
GWS 6-125 (0 601 375 1..); GWS 660 (0 601 375 0..); GWS 670 (0 601 375 0..) Professional için uygun

| | | | | | |
|---|----------------------|---|--------|---|------|
| - | 2 605 703 030 | 1 | 102766 | 1 | 3,63 |
|---|----------------------|---|--------|---|------|

Taşıma makineleri için, taşıma anahtarları

| Sipariş numarası | Ambalaj içeriği | EAN kodu 3165140... | Minimum Sipariş Adedi | Fiyat € |
|------------------|-----------------|------------------------|--------------------------|---------|
|------------------|-----------------|------------------------|--------------------------|---------|

Taşıma anahtarı, düz
Taşıma makinelerinde her türlü diskin takılması için

| | | | | |
|---------------|---|--------|---|------|
| 1 607 950 043 | 1 | 016483 | 1 | 1,94 |
|---------------|---|--------|---|------|

Taşıma anahtarı, düz
Büyük taşıma makinesi ve kalıç taşıma üzerinde tüm disklerin bağlantısı için
GG6 Professional için uygun



| | | | | |
|---------------|---|--------|---|------|
| 1 607 950 048 | 1 | 040891 | 1 | 2,15 |
|---------------|---|--------|---|------|

Taşıma anahtarı, bombeli
Elmas ve sert metal çanak diskler için uygun
GBR 14 C; GNF 35 CA Professional

| | | | | |
|---------------|---|--------|---|------|
| 3 607 950 017 | 1 | 103343 | 1 | 5,41 |
|---------------|---|--------|---|------|

Taşıma makineleri için, tutamaklar

Tutamak
GUF 4-22 A; GWS 9-125 S; GWS 13-125 C; GWS 13-125 CIE; GWS 15-125 CIEP; GWS 17-125 C; GWS 17-125 CIE; GWS 17-125 CIT; GWS 17-150 C; GWS 18V-125 C; GWS 18V-125 PC; GWS 18V-125 PSC; GWS 18V-125 SC; GWS 19-125 CIE; GWS 1000; GWS 1400; GWX 9-115 S; GWX 9-125 S; GWX 10-125; GWX 13-125; GWX 13-125 S; GWX 14-125; GWX 15-125 PS; GWX 17-125; GWX 17-125 S; GWX 17-125 T; GWX 17-150; GWX 18V-10 C; GWX 18V-10 PC; GWX 18V-10 PSC; GWX 18V-10 SC; GWX 19-125 S Professional; PSF 22 A; PWS 6-13 için uygun



| | | | | |
|---------------|---|--------|---|------|
| 1 602 025 024 | 1 | 016377 | 1 | 2,44 |
|---------------|---|--------|---|------|

Tutamak
M 14'lü tüm Bosch büyük taşıma makineleri için uygun

| | | | | |
|---------------|---|--------|---|------|
| 2 602 025 075 | 1 | 070232 | 1 | 4,64 |
|---------------|---|--------|---|------|

Titreşim kontrollü tutamak M 10
PWS 700-115; PWS 720-115; PWS 750-115; PWS 720-125; PWS 750-125 için uygun



| | | | | |
|---------------|---|--------|---|-------|
| 2 602 025 182 | 1 | 498449 | 1 | 17,05 |
|---------------|---|--------|---|-------|

Tutamak M 10
PWS 700-115; PWS 720-115; PWS 750-115; PWS 720-125; PWS 750-125 için uygun



| | | | | |
|---------------|---|--------|---|------|
| 2 602 025 183 | 1 | 498456 | 1 | 6,14 |
|---------------|---|--------|---|------|

Titreşim kontrollü tutamak M 10
Küçük taşıma makineleri için uygun



| | | | | |
|---------------|---|--------|---|-------|
| 2 602 025 171 | 1 | 451444 | 1 | 14,70 |
|---------------|---|--------|---|-------|

Titreşim kontrollü tutamak M 14
Büyük taşıma makineleri için uygun



| | | | | |
|---------------|---|--------|---|-------|
| 2 602 025 181 | 1 | 485708 | 1 | 17,05 |
|---------------|---|--------|---|-------|

Taşıma için kapaksız koruma siperleri

- Genel taşıma ve zımpara işleri için
- EN/EC 60745'e uygun



GWS 5-100 (0 601 376 0.); GWS 5-115 (0 601 376 2.); GWS 6-115 (0 601 375 0./0 601 375 9.); GWS 6-115 E (0 601 375 5./0 601 375 7./0 601 375 9.); GWS 7-115 (0 601 388 1./0 601 700 0./0 601 800 0.); GWS 7-115 E (0 601 388 2.); GWS 18 V-Li (0 601 93A 3.); GWS 660 (0 601 375 0.); GWS 780 C (0 601 377 5.) Professional; PWS 600 (0 603 411 0.); PWS 650 (0 603 411 0.); PWS 680 (0 603 411 0.) için uygun

| Çap mm | Sipariş numarası | Ambalaj içeriği | EAN kodu 3165140... | Minimum Sipariş Adedi | Fiyat € |
|--------|------------------|-----------------|---------------------|-----------------------|---------|
| 115 | 1 619 P06 547 | 1 | 492751 | 1 | 5,97 |



GWS 6-125 (0 601 375 1.); GWS 6-125 E (0 601 375 9.); GWS 7-115 (0 601 800 0.); GWS 7-125 (0 601 388 1./0 601 700 0.); GWS 780 C (0 601 377 5.); GWS 850 C (0 601 377 3./0 601 377 7./0 601 377 9.); GWS 850 CE (0 601 377 9./0 601 378 7./0 601 378 9.) Professional; PWS 680-125 (0 603 411 0.) için uygun

| Çap mm | Sipariş numarası | Ambalaj içeriği | EAN kodu 3165140... | Minimum Sipariş Adedi | Fiyat € |
|--------|------------------|-----------------|---------------------|-----------------------|---------|
| 125 | 1 619 P06 548 | 1 | 492768 | 1 | 5,97 |

Kapaksız koruma siperi

Kolay ayar ve aletsiz sabitleme

GWS 7-125 (0 601 700 0.); GWS 9-125 (0 601 701 0.); GWS 10-125 C (0 601 702 7.); GWS 10-125 CE (0 601 703 7.) Professional için uygun

| Çap mm | Sipariş numarası | Ambalaj içeriği | EAN kodu 3165140... | Minimum Sipariş Adedi | Fiyat € |
|--------|------------------|-----------------|---------------------|-----------------------|---------|
| 125 | 2 605 510 101 | 1 | 062480 | 1 | 8,23 |



Bölme perdesiz koruma muhafazası

Kolay ayar ve aletsiz sabitleme

GWS 8-115 (0 601 820 0./0 601 820 2.); GWS 8-115 Z (0 601 831 0./0 601 831 5.); GWS 9-115 (0 601 790 0.); GWS 9-115 P (0 601 790 2.); GWS 10-125 (0 601 821 0.); GWS 1400 (0 601 824 0.); GWX 9-115 S (0 601 7B1 0.); GWX 18V-10 C (0 601 7B0 2.); GWX 18V-10 SC (0 601 7B0 4.) Professional için uygun

| Çap mm | Sipariş numarası | Ambalaj içeriği | EAN kodu 3165140... | Minimum Sipariş Adedi | Fiyat € |
|--------|------------------|-----------------|---------------------|-----------------------|---------|
| 115 | 1 605 510 364 | 1 | 364089 | 1 | 2,15 |



Bölme perdesiz koruma muhafazası

Kolay ayar ve aletsiz sabitleme

GWS 9-115 S için uygun

| Çap mm | Sipariş numarası | Ambalaj içeriği | EAN kodu 3165140... | Minimum Sipariş Adedi | Fiyat € |
|--------|------------------|-----------------|---------------------|-----------------------|---------|
| 115 | 2 608 000 677 | 1 | 942409 | 1 | 4,43 |

► YENİ!



Bölme perdesiz koruma muhafazası

Kolay ayar ve aletsiz sabitleme

GWS 8-125 (0 601 827 0./0 601 827 2.); GWS 8-125 C (0 601 377 7.); GWS 9-125 (0 601 701 0./0 601 791 0./0 603 791 0.); GWS 9-125 C (3 174 5.); GWS 9-125 CES (3 174 9.); GWS 9-125 CMS (3 174 8.); GWS 9-125 CS (3 174 6.); GWS 9-125 CSS (3 174 7.); GWS 10-125 (0 601 821 0.); GWS 10-125 C (0 601 702 7./0 601 802 3.); GWS 10-125 CE (0 601 703 7./0 601 803 5.); GWS 10-125 Z (0 601 832 0./0 601 832 2.); GWS 11-125 (0 601 792 0.); GWS 11-125 CI (0 601 822 0./0 601 822 2.); GWS 11-125 CIE (0 601 823 2.); GWS 11-125 CIH (0 601 830 1./0 601 830 B./0 601 839 1./0 601 839 B.); GWS 11-125 P (0 601 792 2.); GWS 12-125 CI (0 601 793 0.); GWS 12-125 CIE (0 601 794 0.); GWS 12-125 CIEP (0 601 794 2.); GWS 12-125 CIP (0 601 793 2.); GWS 14-125 CI (0 601 824 2./0 601 824 3./0 601 824 7.); GWS 14-125 CIE (0 601 825 2.); GWS 14-125 CIT (0 601 829 2./0 601 829 A.); GWS 14-125 Inox (0 601 829 J.); GWS 15-125 CI (0 601 795 0.); GWS 15-125 CI + accessories (0 601 795 0.); GWS 15-125 CIE (0 601 796 0.); GWS 15-125 CIEH (0 601 830 3.); GWS 15-125 CIEP (0 601 796 2.); GWS 15-125 CIH (0 601 830 2.); GWS 15-125 CIP (0 601 795 2.); GWS 15-125 CIT (0 601 797 0.); GWS 15-125 CITH (0 601 830 4.); GWS 1000 (0 601 802 3./0 601 821 8./0 601 823 ...); GWS 1000 + SDS (0 601 821 8.); GWS 1400 (0 601 804 7./0 601 824 .../0 601 824 8.); GWX 10-125 (0 601 7B3 0.); GWX 13-125 (0 601 7B5 0.); GWX 13-125 S (0 601 7B6 0.); GWX 14-125 (0 601 7B7 0.); GWX 15-125 PS (0 601 7B9 0.); GWX 17-125 (0 601 7C3 0.); GWX 17-125 S (0 601 7C4 0.); GWX 17-125 T (0 601 7C5 0.); GWX 18V-10 C (0 601 7B0 2.) Professional; PWS için uygun

| Çap mm | Sipariş numarası | Ambalaj içeriği | EAN kodu 3165140... | Minimum Sipariş Adedi | Fiyat € |
|--------|------------------|-----------------|---------------------|-----------------------|---------|
| 125 | 1 605 510 365 | 1 | 364096 | 1 | 2,86 |



Bölme perdesiz koruma muhafazası

Kolay ayar ve aletsiz sabitleme

GWS 9-125 S, GWS 9-125 için uygun

| Çap mm | Sipariş numarası | Ambalaj içeriği | EAN kodu 3165140... | Minimum Sipariş Adedi | Fiyat € |
|--------|------------------|-----------------|---------------------|-----------------------|---------|
| 125 | 2 608 000 678 | 1 | 942416 | 1 | 4,57 |

► YENİ!



Kapaksız koruma siperi

Kolay ayar ve aletsiz sabitleme

GWS 14-150 CI (0 601 826 2.); GWS 15-150 CI (0 601 798 0.); GWS 15-150 CIH (0 601 830 5./0 601 830 F.); GWS 15-150 CIP (0 601 798 2.); GWS 17-150 CI (0 601 79K 0.); GWX 17-150 (0 601 7C6 0.); GWX 18V-10 SC (0 601 7B0 4.) Professional için uygun

| Çap mm | Sipariş numarası | Ambalaj içeriği | EAN kodu 3165140... | Minimum Sipariş Adedi | Fiyat € |
|--------|------------------|-----------------|---------------------|-----------------------|---------|
| 150 | 1 605 510 366 | 1 | 364102 | 1 | 3,35 |



Taşıma için kapaksız koruma siperi

Kolay ayar, aletsiz sabitleme

GWS 22-180 LVI (0 601 890 D.); GWS 24-180 LVI (0 601 892 F.); GWS 26-180 JBV (0 601 855 G./0 601 856 ...); GWS 26-180 JBV + SDS (1 601 855 U.); GWS 26-180 LVI (0 601 894 F.) Professional için uygun

| Çap mm | Sipariş numarası | Ambalaj içeriği | EAN kodu 3165140... | Minimum Sipariş Adedi | Fiyat € |
|--------|------------------|-----------------|---------------------|-----------------------|---------|
| 180 | 2 605 510 280 | 1 | 482547 | 1 | 23,04 |



Taşıma için kapaksız koruma siperi

Kolay ayar, aletsiz sabitleme





GWS 22-230 LVI (0 601 891 C./0 601 891 D.); GWS 24-230 JBX (0 601 864 4./0 601 864 R./0 601 864 T.); GWS 24-230 JVX (0 601 864 U.); GWS 24-230 LVI (0 601 893 F./0 601 893 H.); GWS 26-230 BV (0 601 856 S.); GWS 26-230 JBV (0 601 856 G./0 601 856 U.); GWS 26-230 JH + SDS (0 601 856 5.); GWS 26-230 LVI (0 601 895 F.) Professional için uygun

| Çap mm | Sipariş numarası | Ambalaj içeriği | EAN kodu 3165140... | Minimum Sipariş Adedi | Fiyat € |
|--------|------------------|-----------------|---------------------|-----------------------|---------|
| 230 | 2 605 510 281 | 1 | 482554 | 1 | 23,04 |



Taşlama için kapaksız koruma siperleri

- Genel taşlama ve zımpara işleri için
- EN/EC 60745'e uygun

| Çap mm | Sipariş numarası | Ambalaj içeriği | EAN kodu 3163140... | Minimum Sipariş Adedi | Fiyat € |
|-------------------------------------------------------------------------------------|---------------------------------------------------------------------------------------------------------------------------------------------------------------------------------------------------------------------------------------------------------------------------------------------------------------------------------------------------------------------------------------------------------------------------------------------------------------------------------------------------------------------------------------------------------------------------------------------------------------------------------------------------------------------------------------------------------------------------------------------------------------------------------------------------------------------------------------------------------------------------------------------------------------------------------------------------------------------------------------------------------------------------------------------------------------------|-----------------|------------------------|--------------------------|---------|
|  | Koruma siperi Kodlamalı, vida bağlantılı germe bandı GWS 20-180/H/JH (0 601 849 ...); GWS 21-180 HV/JHV (0 601 851 ...); GWS 22-180 H/JH (3 601 H81 ...); GWS 23-180/J (0 601 753 ...); GWS 24-180 BX/JBX (0 601 863 ...); GWS 24-180 H (3 601 H53 1..) için uygun; GWS 24-180 H/BV/JBV (0 601 853 ...); GWS 24-180 JH (3 601 H53 M..); GWS 25-180/J (0 601 755 ...); GWS 26-180 B (3 601 H55 K..); GWS 26-180 BV/JBV (0 601 856 ...); GWS 26-180 H (3 601 H55 1..; 3 601 H56 1../L..); GWS 26-180 JH (3 601 H55 M..); GWS 180/J, 20 -180/J Professional (0 601 751 ...) | 1 | 542166 | 1 | 13,40 |
|  | Koruma siperi Kodlamalı, vida bağlantılı germe bandı GWS 20-230 (0 601 752 0..); GWS 20-230 H (0 601 850 0..); GWS 20-230 JH (0 601 850 9..); GWS 21-230 HV (0 601 852 B..); GWS 21-230 JHV (0 601 852 3../0 601 852 G..); GWS 22-230 H (0 601 882 Y..); GWS 22-230 JH (0 601 882 M../0 601 882 Z..); GWS 23-230 / 230 J (0 601 754 0..); GWS 24-230 BV (0 601 854 B..); GWS 24-230 BV + SDS (0 601 854 C..); GWS 24-230 BX + SDS (0 601 864 1..); GWS 24-230 H (0 601 854 4../0 601 884 1../0 601 884 L..); GWS 24-230 JBV (0 601 854 G..); GWS 24-230 JBV + SDS (0 601 854 F..); GWS 24-230 JH (0 601 854 M../0 601 884 2../0 601 884 M../0 601 990 E..); GWS 24-230 Profi (0 601 854 5..); GWS 25-230 / 230 J (0 601 756 1..); GWS 26-230 B (0 601 856 3../0 601 856 K..); GWS 26-230 BV + SDS (0 601 856 B..); GWS 26-230 JBV (0 601 856 G..); GWS 26-230 JH (0 601 856 4..); GWS 26-230 JH + SDS (0 601 856 5..) Professional; PWS 20-230 (0 603 359 9../0 603 359 W..); PWS 20-230 J (0 603 359 8../0 603 359 V..); PWS 1900 (0 603 359 1..) için uygun | 1 | 542173 | 1 | 14,70 |
|  | Taşlama için kapaksız koruma siperi Kolay ayar, aletsiz sabitleme PWS 700-115 (0 603 164 2..); PWS 720-115 (0 603 164 0..); PWS 750-115 (0 603 164 0..) için uygun | 1 | 498302 | 1 | 3,57 |
|  | Taşlama için kapaksız koruma siperi Kolay ayar, aletsiz sabitleme PWS 7-125 CE (0 603 398 8..); PWS 8-125 CE (0 603 399 B..); PWS 9-125 (0 603 399 A..); PWS 720-125 (0 603 164 0..); PWS 750-125 (0 603 164 1..) için uygun | 1 | 498319 | 1 | 3,63 |

Kesme için kapaklı koruma siperleri

- Kesme sırasında güvenli çalışma için kapak
EN/EC 60745

| Çap mm | Sipariş numarası | Ambalaj içeriği | EAN kodu 3165140... | Minimum Sipariş Adedi | Fiyat € |
|--------|------------------|-----------------|------------------------|--------------------------|---------|
|--------|------------------|-----------------|------------------------|--------------------------|---------|



Koruma siperi
Kodlama ve hızlı bağlantı ile germe bandı
GWS 9-115 S için uygun

| | | | | | |
|-----|----------------------|---|--------|---|-------------|
| 115 | 2 608 000 680 | 1 | 942430 | 1 | 8,48 ►YENİ! |
|-----|----------------------|---|--------|---|-------------|



Koruma siperi
Kodlama ve hızlı bağlantı ile germe bandı
GWS 9-125 S, GWS 9-125 için uygun

| | | | | | |
|-----|----------------------|---|--------|---|-------------|
| 125 | 2 608 000 681 | 1 | 942447 | 1 | 9,80 ►YENİ! |
|-----|----------------------|---|--------|---|-------------|



Koruma siperi
Kodlama ve hızlı bağlantı ile germe bandı
GWS 20-180 (0 601 751 0..); GWS 20-180 H (0 601 849 0..); GWS 20-180 JH (0 601 849 9..); GWS 21-180 HV (0 601 851 B..); GWS 21-180 JHV (0 601 851 G..); GWS 22-180 H (0 601 881 Y..); GWS 22-180 JH (0 601 881 M..); GWS 23-180 / 180 J (0 601 753 0..); GWS 24-180 (0 601 853 4../0 601 8A3 0..); GWS 24-180 B + SDS (0 601 853 1..); GWS 24-180 BV + SDS (0 601 853 C..); GWS 24-180 JBV (0 601 853 G..); GWS 24-180 JBV + SDS (0 601 853 F..); GWS 24-180 JBX + SDS (0 601 863 B..); GWS 24-180 JH (0 601 853 M../0 601 883 M..); GWS 25-180 / 180 J (0 601 755 1..); GWS 26-180 B (0 601 855 K..); GWS 26-180 BV (0 601 856 ...); GWS 26-180 H (0 601 855 1../0 601 856 L..); GWS 26-180 JBV (0 601 856 ...); GWS 26-180 JH (0 601 855 M..); GWS 26-230 H (0 601 856 1..)
Professional için uygun

| | | | | | |
|-----|----------------------|---|--------|---|-------|
| 180 | 2 605 510 299 | 1 | 542180 | 1 | 15,72 |
|-----|----------------------|---|--------|---|-------|



Koruma siperi
Kodlama ve hızlı bağlantı ile germe bandı
GWS 20-230 (0 601 752 0..); GWS 20-230 H (0 601 850 0..); GWS 20-230 JH (0 601 850 9..); GWS 21-230 HV (0 601 852 B..); GWS 21-230 JHV (0 601 852 3../0 601 852 G..); GWS 22-230 H (0 601 882 Y..); GWS 22-230 JH (0 601 882 M../0 601 882 Z..); GWS 23-230 / 230 J (0 601 754 0..); GWS 24-230 B + SDS (0 601 854 1..); GWS 24-230 BV (0 601 854 B..); GWS 24-230 BX + SDS (0 601 864 1..); GWS 24-230 H (0 601 854 4../0 601 854 L../0 601 884 1..); GWS 24-230 JBV (0 601 854 G..); GWS 24-230 JBX (0 601 864 8..); GWS 24-230 JH (0 601 854 M../0 601 884 2../0 601 884 M../0 601 990 E..); GWS 24-230 Profi (0 601 854 5..); GWS 25-230 / 230 J (0 601 756 1..); GWS 26-230 B (0 601 856 3../0 601 856 K..); GWS 26-230 BV + SDS (0 601 856 B..); GWS 26-230 JBV (0 601 856 G..); GWS 26-230 JH (0 601 856 M..); GWS 26-230 JH + SDS (0 601 856 5..) Professional; PWS 20-230 (0 603 349 0../0 603 359 9../0 603 359 W..); PWS 20-230 J (0 603 359 8../0 603 359 V..); PWS 1900 (0 603 359 1..)
için uygun

| | | | | | |
|-----|----------------------|---|--------|---|-------|
| 230 | 2 605 510 300 | 1 | 542197 | 1 | 20,72 |
|-----|----------------------|---|--------|---|-------|

Bosch kalıpcı taşlamalar için aksesuarlar



Pensetler, sıkma somunsuz

| Çap inç | Çap mm | Sipariş numarası | Ambalaj içeriği | EAN kodu 3165140... | Minimum Sipariş Adedi | Fiyat € |
|---------|--------|------------------|-----------------|------------------------|--------------------------|---------|
|---------|--------|------------------|-----------------|------------------------|--------------------------|---------|



Germe somunu olmadan penset
GGs 27; GGS 27 C Professional için uygun

| | | | | | | |
|---|---|---------------|---|--------|---|------|
| - | 3 | 2 608 570 008 | 1 | 049023 | 1 | 8,89 |
|---|---|---------------|---|--------|---|------|

Germe somunu olmadan penset
GGs 27; GGS 27 C Professional; POF 500 A; POF 600 ACE için uygun

| | | | | | | |
|-----|---|---------------|---|--------|---|-------|
| - | 6 | 2 608 570 047 | 1 | 013505 | 1 | 13,44 |
| - | 8 | 2 608 570 049 | 1 | 006705 | 1 | 13,97 |
| 1/4 | - | 2 608 570 048 | 1 | 006699 | 1 | 4,64 |

Germe somunu olmadan penset
GGs 28 CE, GGS 8 C, GGS 28, GGS 28 C, GGS 28 LC, GGS 28 LCE, GGS 28 LPC için uygun

| | | | | | | |
|-----|---|---------------|---|--------|---|-------|
| - | 3 | 2 608 570 136 | 1 | 620031 | 1 | 17,95 |
| - | 6 | 2 608 570 137 | 1 | 620048 | 1 | 17,95 |
| - | 8 | 2 608 570 138 | 1 | 620055 | 1 | 17,95 |
| 1/8 | - | 2 608 570 139 | 1 | 620062 | 1 | 17,30 |
| 1/4 | - | 2 608 570 140 | 1 | 620079 | 1 | 16,48 |



Germe somunu
GGs 28 CE, GGS 8 C, GGS 28, GGS 28 C, GGS 28 LC, GGS 28 LCE, GGS 28 LPC için uygun

| | | | | | | |
|---|---|---------------|---|--------|---|------|
| - | - | 2 608 570 141 | 1 | 620086 | 1 | 8,62 |
|---|---|---------------|---|--------|---|------|

Pensetler, sıkma somunu ile

| Çap inç | Çap mm | Sipariş numarası | Ambalaj içeriği | EAN kodu 3165140*** | Minimum Sipariş Adedi | Fiyat € |
|---------|--------|------------------|-----------------|------------------------|--------------------------|---------|
|---------|--------|------------------|-----------------|------------------------|--------------------------|---------|

Sıkma somunlu penset
GGG 7 C; GGS 27 L; GGS 27 LC; GGS 1212 Professional için uygun



| | | | | | | |
|-----|---|---------------|---|--------|---|-------|
| - | 3 | 2 608 570 082 | 1 | 031103 | 1 | 17,95 |
| - | 6 | 2 608 570 084 | 1 | 031110 | 1 | 16,22 |
| - | 8 | 2 608 570 086 | 1 | 031134 | 1 | 16,03 |
| 1/4 | - | 2 608 570 085 | 1 | 031127 | 1 | 20,41 |
| 1/8 | - | 2 608 570 083 | 1 | 032612 | 1 | 17,59 |

Sıkma somunlu penset
GGG 16 Professional için uygun



| | | | | | | |
|-----|----|---------------|---|--------|---|-------|
| - | 6 | 1 608 570 043 | 1 | 026062 | 1 | 26,37 |
| - | 8 | 1 608 570 041 | 1 | 026055 | 1 | 26,84 |
| - | 10 | 1 608 570 040 | 1 | 026048 | 1 | 27,38 |
| 1/4 | - | 1 608 570 042 | 1 | 057134 | 1 | 24,42 |

Bosch kalıpcı taşlamalar için aksesuarlar

| Çap inç | Sipariş numarası | Ambalaj içeriği | EAN kodu 3165140*** | Minimum Sipariş Adedi | Fiyat € |
|---------|------------------|-----------------|------------------------|--------------------------|---------|
|---------|------------------|-----------------|------------------------|--------------------------|---------|

Alet tutucu
GGG 7 C, GGS 27 L Professional için uygun



| | | | | | |
|----|---------------|---|--------|---|--------|
| 35 | 1 608 040 047 | 1 | 024600 | 1 | 148,13 |
|----|---------------|---|--------|---|--------|

Tek ağızlı anahtar
GGG 16 Professional için uygun



| | | | | | |
|---|---------------|---|--------|---|-------|
| - | 1 607 950 511 | 1 | 024570 | 1 | 13,97 |
| - | 1 607 950 525 | 1 | 048491 | 1 | 3,16 |

Hızlı germe somunu, konik
GGG 6 Professional için uygun



| | | | | | |
|---|---------------|---|--------|---|--------|
| - | 3 603 301 011 | 1 | 077972 | 1 | 107,88 |
|---|---------------|---|--------|---|--------|

Düz diskler için yuvarlak başlı somun
GGG 6 Professional için uygun



| | | | | | |
|---|---------------|---|--------|---|-------|
| - | 1 603 345 034 | 1 | 048767 | 1 | 15,11 |
|---|---------------|---|--------|---|-------|

Taşlama anahtarı, düz
Büyük taşlama makinası ve kalıpcı taşlama üzerinde tüm disklerin bağlantısı için
GGG 6 Professional için uygun



| | | | | | |
|---|---------------|---|--------|---|------|
| - | 1 607 950 048 | 1 | 040891 | 1 | 2,15 |
|---|---------------|---|--------|---|------|

Planya makineleri için aksesuarlar



► İç mekan düzenlenmesinde kullanılan veya mobilya imalatında çok çemiştil planya çalışmaları için aksesuarlar

Düz veya rustik planyalama, kenar pahlama, lambalarama ve lamba pahlama için Bosch el planyası

Planya bıçakları

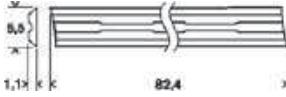

► Bosch, AEG, Black & Decker, Fein, Haffner, Holz-Her, Mafell, Makita, Metabo, Skil markası el planyaları için uygun

| Sipariş numarası | Ambalaj içeriği | EAN kodu 3165140,11 | Minimum Sipariş Adedi | Fiyat € |
|------------------|-----------------|------------------------|-----------------------|---------|
|------------------|-----------------|------------------------|-----------------------|---------|

Planya bıçağı
düz, sert metal, 40°, uzunluk x genişlik: 82 x 5,5 mm (GHO 18 V - LI için uygun)

| | | | | |
|---------------|----|--------|---|-------|
| 2 607 000 096 | 2 | 010450 | 5 | 12,97 |
| 2 607 001 292 | 10 | 117685 | 1 | 52,89 |

Planya bıçağı
keskin, düz, sert metal, 40°, uzunluk x genişlik: 82 x 5,5 mm (GHO 18 V - LI, PHO 1500, PHO 2000 için uygun)
Bosch Woodrazor sistemi için ideal, keskin planya bıçağı

| | | | | |
|---------------|---|--------|---|-------|
| 2 608 635 350 | 2 | 200639 | 5 | 15,11 |
| 2 608 635 376 | 1 | 200783 | 5 | 8,19 |

Planya bıçağı
Keskin, ekstra temiz kesim, karpit uçlu, 40°, uzunluk x genişlik: 56 x 5,5 mm, çift taraflı (GHO 12 V - 20 için uygun)

| | | | | |
|---------------|----|--------|---|-------|
| 2 608 000 672 | 2 | 934084 | 1 | 11,28 |
| 2 608 000 673 | 10 | 934091 | 1 | 45,66 |

Paralel ve 45° açılı kılavuz
GHO 14,4 V; GHO 18 V; GHO 26-82; GHO 31-82; GHO 36-82 C; GHO 40-82 C Professional;
PHO 1; PHO 15-82; PHO 16-82; PHO 20-82 (3365,1); PHO 25-82; PHO 30-82; PHO 35-82 C;
PHO 100; PHO 3100 için uygun

| | | | | |
|---------------|---|--------|---|-------|
| 2 607 001 077 | 1 | 015165 | 1 | 36,24 |
|---------------|---|--------|---|-------|

45° ayarsız paralellik mesnedi
GHO 14,4 V; GHO 18 V; GHO 26-82; GHO 31-82; GHO 36-82 C; GHO 40-82 C Professional;
PHO 1; PHO 15-82; PHO 16-82; PHO 20-82 (3365,1); PHO 25-82; PHO 30-82; PHO 35-82 C;
PHO 100; PHO 3100 için uygun

| | | | | |
|---------------|---|--------|---|-------|
| 2 607 000 102 | 1 | 013383 | 1 | 16,62 |
|---------------|---|--------|---|-------|

Bosch planya için lamba derinliği mesnedi



GHO 26-82; GHO 31-82; GHO 36-82 C; GHO 40-82 C Professional; PHO 25-82; PHO 30-82;
PHO 35-82 C; PHO 3100 için uygun

| | | | | |
|---------------|---|--------|---|------|
| 1 608 132 006 | 1 | 002523 | 1 | 3,84 |
|---------------|---|--------|---|------|

GHO 14,4 V; GHO 18 V Professional; PHO 1; PHO 15-82; PHO 16-82; PHO 20-82; PHO 100 için uygun

| | | | | |
|---------------|---|--------|---|------|
| 2 607 000 073 | 1 | 006507 | 1 | 9,34 |
|---------------|---|--------|---|------|

Bosch tırnaklı sac kesme makineleri için aksesuarlar

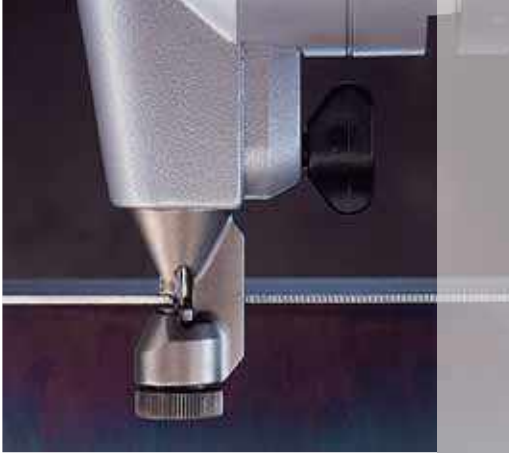

- Bosch tırnaklı sac kesme makineleri ile düz veya kavisli kesimler için zımba ve matrisler
- Farklı saclarda zorlu kesimler veya dar kavisli kesimlerde dahi rahat çalışmak için

İlgili zımba ile birlikte Bosch tırnaklı sac kesme makineleri saclarda dar kavislerin ve karmaşık kesimlerin üstesinden başarıyla gelmektedir - herhangi bir malzeme deformasyonu olmadan

Bosch tırnaklı sac kesme makineleri için aksesuarlar

| | Sipariş numarası | Ambalaj içeriği | EAN kodu 3165140,... | Minimum Sipariş Adedi | Fiyat € |
|-----------------------------------------------------------------------------------------------------------------------------------------------------------|------------------|-----------------|-------------------------|--------------------------|---------|
| Kavisli kesim için zımba GNA 1,3; GNA 1,6; GNA 2,0 Professional; 1530 için uygun | 2 608 639 013 | 1 | 031523 | 1 | 19,41 |
| Düz kesim için zımba GNA 16 Professional için uygun | 2 608 639 027 | 1 | 088640 | 1 | 16,62 |
| Düz kesim için zımba GNA 3,5 Professional için uygun | 2 608 639 025 | 1 | 088626 | 1 | 88,54 |
| Üniversal zımba GNA 1,6 L Professional için uygun | 2 608 639 024 | 1 | 055604 | 1 | 67,56 |
| Maks, 2,0 mm'lik düz saclar için uygun matris GNA 1,3; GNA 2,0 Professional; 1530 için uygun | 2 608 639 900 | 1 | 031561 | 1 | 54,89 |
| Maks, 1,2 mm'lik oluklu ve hemen hemen tüm trapez sac levhalar için uygun matris GNA 3,2; GNA 3,5 Professional için uygun | 2 608 639 026 | 1 | 088633 | 1 | 125,26 |
| Maks, 1,2 mm'lik oluklu ve hemen hemen tüm trapez sac levhalar için uygun matris GNA 1,6 L Professional için uygun | 2 608 639 023 | 1 | 055598 | 1 | 66,65 |
| Maks, 1,2 mm'lik oluklu ve hemen hemen tüm trapez sac levhalar için uygun matris GNA 16 Professional için uygun | 2 608 639 028 | 1 | 088657 | 1 | 31,85 |
| Maks, 1,2 mm'lik oluklu ve hemen hemen tüm trapez sac levhalar için uygun özel matris ve zımba GNA 1,3; GNA 1,6; GNA 2,0 Professional; 1530 için uygun | 2 608 639 902 | 1 | 031578 | 1 | 69,36 |

Bosch sac ve üniversal kesme makineleri için aksesuarlar



- ▶ Farklı malzemeleri kolayca kesmek için Bosch sac kesme makinelerine uygun sac kesme bıçakları
- ▶ Uygun maliyetli kullanım için bileylenebilir ve ters çevrilebilir bıçaklar

Bosch sac kesme makineleri ince sacları güçlü ve zahmetsizce kesmektedir

Sac kesme bıçağı setleri



| | Sipariş numarası | Ambalaj içeriği | EAN kodu 3165140,11 | Minimum Sipariş Adedi | Fiyat € |
|-----------------------------------------------------------------------------------------------------------------------------------------|------------------|-----------------|------------------------|--------------------------|---------|
| Saclar için uygun 5 parçalı bıçak seti GSC 2,8 Professional için uygun | 2 607 010 025 | 1 | 029803 | 1 | 24,37 |
| Saclar için uygun 5 parçalı bıçak seti GSC 1,6; GSC 9,6 V Professional; Tip 1500 için uygun | 3 607 010 028 | 1 | 031783 | 1 | 20,41 |
| Üst bıçak GSC 3,5; GSC 4,5 Professional için uygun | 3 608 635 000 | 1 | 032117 | 1 | 17,41 |
| Üst bıçak ve alt bıçak GSC 10,8 V-LI; GSC 16; GSC 160 Professional için uygun | 2 608 635 243 | 1 | 088664 | 1 | 20,91 |
| Üst bıçak Sadece kumaşlar, plastik malzeme, duvar kağıtları, karton, deri, yer döşemeleri için, GUS 9,6 V Professional için uygun | 2 608 635 126 | 1 | 031516 | 1 | 34,58 |
| Alt bıçak GSC 3,5; GSC 4,5 Professional için uygun | 3 608 635 002 | 1 | 032131 | 1 | 11,46 |
| Alt bıçak Sadece kumaşlar, plastik malzeme, duvar kağıtları, karton, deri, yer döşemeleri için GUS 9,6 V Professional için uygun | 2 608 635 125 | 1 | 031509 | 1 | 32,87 |

Bıçaklar, Bosch sac makası GSZ 160 Professional için

Kesici seti
2 kesici ve 4 vida

| Sipariş numarası | Ambalaj içeriği | EAN kodu 3165140,... | Minimum Sipariş Adedi | Fiyat € |
|------------------|-----------------|-------------------------|--------------------------|---------|
| 2 608 635 410 | 1 | 229937 | 1 | 63,77 |



Bıçak 1,6 mm'ye kadar düz

| | | | | |
|---------------|---|--------|---|-------|
| 2 608 635 406 | 1 | 229890 | 1 | 58,48 |
|---------------|---|--------|---|-------|



Kavis Bıçağı

| | | | | |
|---------------|---|--------|---|-------|
| 2 608 635 408 | 1 | 229913 | 1 | 43,90 |
|---------------|---|--------|---|-------|



Inox'un kesilmesi için krom çelik bıçak

| | | | | |
|---------------|---|--------|---|-------|
| 2 608 635 409 | 1 | 229920 | 1 | 61,17 |
|---------------|---|--------|---|-------|



Üniversal kesme yağı
üniversal kesme yağının kullanımı metal kesimlerinde dayanım süresini birkaç kat daha artırır

| | | | | |
|---------------|---|--------|---|------|
| 2 607 001 409 | 1 | 271240 | 1 | 9,36 |
|---------------|---|--------|---|------|

Akülü üfleme makinesi için sistem aksesuarları**GBL 18V-120 için Sistem Aksesuarları**

Standart üfleme ucu seti
GAS 18V-120 için uygun

| Çap mm | Uzunluk m | Sipariş numarası | Ambalaj içeriği | EAN kodu 3165140,... | Minimum Sipariş Adedi | Fiyat € |
|--------|-----------|------------------|-----------------|-------------------------|--------------------------|---------|
| - | - | 2 608 000 670 | 1 | 923675 | 1 | 11,49 |



Delik ilçü üfleme ucu ve toz toplayıcı seti
GAS 18V-120 için uygun











| | | | | | | |
|---|---|---------------|---|--------|---|-------|
| - | - | 2 608 000 671 | 1 | 923682 | 1 | 12,01 |
|---|---|---------------|---|--------|---|-------|



Bosch elektrikli süpürgeler ile **harici toz emme** için aksesuarlar







GAS 12 V, GAS 18 V-1, EasyVac 12, UniversalVac 18

| | Çap mm | Uzunluk m | Sipariş numarası | Ambalaj içeriği | EAN kodu 3165140,11 | Minimum Sipariş Adedi | Fiyat € |
|-------------------------------------------------------------------------------------|-----------------------------------------------------------------------------|-----------|------------------|-----------------|------------------------|--------------------------|-------------|
|  | Polyester kanallı filtre GAS 12 V, EasyVac 12 için uygun | | | | | | |
| | 100 x 73 x 26 | | 2 607 432 046 | 1 | 790185 | 1 | 5,67 |
|  | Filtre GAS 18V-1 için uygun | | | | | | |
| | - | - | 2 608 000 664 | 1 | 923361 | 1 | 7,19 |
|  | Filtre UniversalVac 18 için uygun | | | | | | |
| | - | - | 2 609 256 F44 | 1 | 967617 | 1 | 5,89 ►YENİ! |
|  | Filtre UniversalVac 18 için uygun | | | | | | |
| | - | - | 2 609 256 F45 | 1 | 967624 | 1 | 5,13 ►YENİ! |
|  | Dar aralık ucu GAS 18V-1, EasyVac 12, UniversalVac 18 için uygun | | | | | | |
| | - | - | 2 608 000 665 | 1 | 923378 | 1 | 4,79 |
|  | Uzatma borusu (2 Adet) GAS 18V-1, EasyVac 12, UniversalVac 18 için uygun | | | | | | |
| | - | - | 2 608 000 666 | 1 | 923385 | 1 | 7,19 |
|  | Yüzey başlığı GAS 18V-1, EasyVac 12, UniversalVac 18 için uygun | | | | | | |
| | - | - | 2 608 000 667 | 1 | 923392 | 1 | 13,19 |
|  | Duvar askısı GAS 18V-1 için uygun | | | | | | |
| | - | - | 2 608 000 668 | 1 | 923408 | 1 | 4,79 |
|  | Duvar askısı EasyVac 12 için uygun | | | | | | |
| | - | - | 2 609 256 F42 | 1 | 945110 | 1 | 1,36 ►YENİ! |
|  | Esnek hortum GAS 18V-1, EasyVac 12, UniversalVac 18 için uygun | | | | | | |
| | - | - | 2 608 000 669 | 1 | 923415 | 1 | 5,98 |





EasyVac 3, UniversalVac 15 and AdvancedVac 20 için Aksesuarlar

| | Çap mm | Uzunluk m | Sipariş numarası | Ambalaj içeriği | EAN kodu 3165140... | Minimum Sipariş Adedi | Fiyat € |
|-------------------------------------------------------------------------------------|--------|-----------|------------------|-----------------|------------------------|-----------------------|---------|
|  | | | | | | | |
| Islak ve kuru emici başlık | - | - | 2 609 256 F21 | 1 | 912228 | 1 | 13,37 |
|  | | | | | | | |
| Fırçalama başlığı (tutucu ve 2 adet fırçalama girişi) | - | - | 2 609 256 F22 | 1 | 912235 | 1 | 5,01 |
|  | | | | | | | |
| Düz fırçalama başlığı (tutucu, 1 adet fırça ve 1 adet silgi ile birlikte) | - | - | 2 609 256 F23 | 1 | 912242 | 1 | 5,81 |
|  | | | | | | | |
| Düz fırçalama başlığı (tutucu, 2 adet silgi ile birlikte) | - | - | 2 609 256 F24 | 1 | 912259 | 1 | 5,81 |
|  | | | | | | | |
| Yüzey başlığı | - | - | 2 609 256 F25 | 1 | 912266 | 1 | 8,33 |
|  | | | | | | | |
| Dar aralık ucu | - | - | 2 609 256 F26 | 1 | 912273 | 1 | 5,81 |
|  | | | | | | | |
| Uzatma borusu (2 adet) | - | - | 2 609 256 F27 | 2 | 912280 | 1 | 15,01 |
|  | | | | | | | |
| Üniversal adaptör | - | - | 2 609 256 F28 | 1 | 912297 | 1 | 5,81 |
|  | | | | | | | |
| Siyah hortum | - | - | 2 609 256 F29 | 1 | 912303 | 1 | 25,01 |
|  | | | | | | | |
| Antistatik hortum | - | - | 2 609 256 F30 | 1 | 912310 | 1 | 30,01 |
|  | | | | | | | |
| Bükülmüş emme borusu | - | - | 2 609 256 F31 | 1 | 912327 | 1 | 6,66 |
|  | | | | | | | |
| Toz torbası - UniVac 15 | - | - | 2 609 256 F32 | 5 | 912334 | 1 | 8,38 |
|  | | | | | | | |
| Toz torbası - AdvVac20 | - | - | 2 609 256 F33 | 5 | 912341 | 1 | 9,17 |
|  | | | | | | | |
| Toz torbası - EasyVac 3 | - | - | 2 609 256 F34 | 5 | 912358 | 1 | 6,09 |
|  | | | | | | | |
| Kaset filtre | - | - | 2 609 256 F35 | 1 | 912372 | 1 | 14,18 |
|  | | | | | | | |
| Düz kıvrımlı filtre - EasyVac 3 | - | - | 2 609 256 F36 | 1 | 912389 | 1 | 11,67 |
|  | | | | | | | |
| Ön filtre - EasyVac3 | - | - | 2 609 256 F37 | 1 | 912396 | 1 | 5,01 |
|  | | | | | | | |
| Hortum | - | - | 2 609 256 F38 | 1 | 912365 | 1 | 18,35 |
|  | | | | | | | |
| Ön filtre | - | - | 2 609 256 F41 | 1 | 914499 | 1 | 6,66 |

GAS 15PS, GAS 12-25 PL, GAS 35 M AFC, GAS 55 M AFC

| | | | | | | | |
|-----------------------------------------------------------------------------------------------------------------------------------------------------------------------|---|---|---------------|---|--------|---|--------------|
|  | | | | | | | |
| Yüzey başlığı (büyük) GAS 35, GAS 55 için uygun | - | - | 1 609 201 230 | 1 | 005326 | 1 | 24,79 ▶YENİ! |
|  | | | | | | | |
| Çok amaçlı yüzey başlığı (ıslak uygulamalar için plastik, yumuşak yüzeyler için fırça eklentisi ile) GAS 15PS, GAS 12-25 PL, GAS 35 M AFC, GAS 55 M AFC için uygun | - | - | 1 609 390 478 | 1 | 015936 | 1 | 43,77 ▶YENİ! |
|  | | | | | | | |
| Yüzey başlığı (kaba kir) GAS 35, GAS 55 için uygun | - | - | 2 607 000 170 | 1 | 056359 | 1 | 13,52 ▶YENİ! |
|  | | | | | | | |
| Yüzey başlığı (küçük) GAS 35, GAS 55 için uygun | - | - | 2 607 000 166 | 1 | 056335 | 1 | 7,98 ▶YENİ! |
|  | | | | | | | |
| Uzatma borusu dirseği GAS 15PS, GAS 12-25 PL, GAS 35 M AFC, GAS 55 M AFC için uygun | - | - | 2 608 000 573 | 1 | 713719 | 1 | 11,62 ▶YENİ! |
|  | | | | | | | |
| Dar aralık ucu GAS 15PS, GAS 12-25 PL, GAS 35 M AFC, GAS 55 M AFC için uygun | - | - | 2 607 000 165 | 1 | 056656 | 1 | 7,55 ▶YENİ! |

GAS 15PS, GAS 12-25 PL, GAS 35 M AFC, GAS 55 M AFC

| | Çap mm | Uzunluk m | Sipariş numarası | Ambalaj içeriği | EAN kodu 3165140,... | Minimum Sipariş Adedi | Fiyat € | | |
|------------------------------------------------------------------------------------|-------------------------------------------------------------------------------------------------|-----------|------------------|-----------------|-------------------------|--------------------------|---------|--------|--|
|  | Uzatma borusu (Krom kaplamalı) GAS 15PS, GAS 12-25 PL, GAS 35 M AFC, GAS 55 M AFC için uygun | | | | | | | | |
| | - | - | 2 608 000 575 | 1 | 713733 | 1 | 19,94 | ►YENİ! | |
|  | Uzatma borusu (Plastik) GAS 35, GAS 55 için uygun | | | | | | | | |
| | - | - | 2 607 002 631 | 1 | 605748 | 1 | 9,96 | ►YENİ! | |
|  | Elektikli el aleti bağlantısı GAS 15PS, GAS 12-25 PL, GAS 35 M AFC, GAS 55 M AFC için uygun | | | | | | | | |
| | - | - | 2 608 000 585 | 1 | 726887 | 1 | 28,05 | | |
|  | Uzatma hortumu GAS 35 MAFC, GAS 55 MAFC için uygun | | | | | | | | |
| | 22 | 5 | 2 608 000 567 | 1 | 713658 | 1 | 90,55 | ►YENİ! | |
|  | Antistatik Uzatma hortumu GAS 35 MAFC, GAS 55 MAFC için uygun | | | | | | | | |
| | 22 | 5 | 2 608 000 568 | 1 | 713665 | 1 | 136,37 | | |
|  | Uzatma hortumu GAS 15PS, GAS 12-25 PL, GAS 35 M AFC, GAS 55 M AFC için uygun | | | | | | | | |
| | 35 | 5 | 2 608 000 565 | 1 | 713634 | 1 | 83,00 | ►YENİ! | |
|  | Antistatik Uzatma hortumu GAS 15PS, GAS 12-25 PL, GAS 35 M AFC, GAS 55 M AFC için uygun | | | | | | | | |
| | 35 | 5 | 2 608 000 566 | 1 | 713641 | 1 | 144,88 | | |

| | Boyut cm ² | Çap mm | Yükseklik mm | Sipariş numarası | Ambalaj içeriği | EAN kodu 3165140,... | Minimum Sipariş Adedi | Fiyat € |
|-------------------------------------------------------------------------------------|-----------------------------------------------------------------------------------|--------|--------------|------------------|-----------------|-------------------------|--------------------------|---------|
|  | Polyester kanallı filtre GAS 15PS, GAS 12-25 PL için uygun | | | | | | | |
| | 3000 | 139 | 185 | 2 607 432 024 | 1 | 619240 | 1 | 35,51 |
|  | PES:Yüksek teknoloji nano kaplamalı filtre GAS 35 MAFC, GAS 55 MAFC için uygun | | | | | | | |
| | - | - | - | 2 607 432 034 | 1 | 713573 | 1 | 51,48 |
|  | Yün filtre torbası GAS 35 MAFC için uygun | | | | | | | |
| | - | - | - | 2 607 432 037 | 5 | 713603 | 1 | 39,36 |
|  | Yün filtre torbası GAS 55 MAFC için uygun | | | | | | | |
| | - | - | - | 2 607 432 038 | 5 | 713610 | 1 | 56,79 |
|  | Islak uygulama için filtre torba GAS 35 MAFC, GAS 55 MAFC için uygun | | | | | | | |
| | - | - | - | 2 607 432 039 | 5 | 713627 | 1 | 61,13 |

Kağıt filtre torbası

| Boyut cm ² | Ölçüler (uzunluk x genişlik x yükseklik)mm | Sipariş numarası | Ambalaj içeriği | EAN kodu 3165140,11 | Minimum Sipariş Abedi | Fiyat € |
|-----------------------|---------------------------------------------|------------------|-----------------|------------------------|-----------------------|---------|
|-----------------------|---------------------------------------------|------------------|-----------------|------------------------|-----------------------|---------|



Kağıt filtre torbası
GAS 55 MAFC için uygun

| | | | | | | | |
|--|--|---------------|---|--------|---|-------|--------|
| | | 2 607 432 036 | 5 | 713597 | 1 | 24,15 | ►YENİ! |
|--|--|---------------|---|--------|---|-------|--------|



Kağıt filtre torbası
GAS 35 MAFC için uygun

| | | | | | | | |
|--|--|---------------|---|--------|---|-------|--------|
| | | 2 607 432 035 | 5 | 713580 | 1 | 19,62 | ►YENİ! |
|--|--|---------------|---|--------|---|-------|--------|



Yün filtre torbası
GAS 12-25 PL için uygun

| | | | | | | | |
|--|--|---------------|---|---------------|---|-------|--------|
| | | 2 608 000 709 | 5 | 6949509232038 | 1 | 35,00 | ►YENİ! |
|--|--|---------------|---|---------------|---|-------|--------|



Plastik filtre torbası
GAS 12-25 PL için uygun

| | | | | | | | |
|--|--|---------------|---|---------------|---|-------|--------|
| | | 2 608 000 697 | 5 | 6949509231277 | 1 | 30,00 | ►YENİ! |
|--|--|---------------|---|---------------|---|-------|--------|

Plastik filtre torbası
GAS 15 PS için uygun

| | | | | | | | |
|--|--|---------------|---|---------------|---|-------|--------|
| | | 2 608 000 698 | 5 | 6949509231284 | 1 | 30,00 | ►YENİ! |
|--|--|---------------|---|---------------|---|-------|--------|

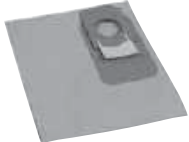

Kağıt filtre torbası
GAS 12-50 RF Professional; PAS 12-50 F için uygun

| | | | | | | | |
|--|--|---------------|---|--------|---|-------|--|
| | | 2 605 411 062 | 5 | 073622 | 1 | 39,49 | |
|--|--|---------------|---|--------|---|-------|--|



Kağıt filtre torbası
GAS 50; GAS 50 M Professional için uygun

| | | | | | | | |
|--|--|---------------|---|--------|---|-------|--|
| | | 2 605 411 163 | 5 | 257633 | 1 | 48,67 | |
|--|--|---------------|---|--------|---|-------|--|



Kağıt filtre torbası
PAS 11-21; PAS 12-27; PAS 12-27 F için uygun

| | | | | | | | |
|--|--|---------------|---|--------|---|-------|--|
| | | 2 605 411 150 | 5 | 210454 | 1 | 16,03 | |
|--|--|---------------|---|--------|---|-------|--|



Toz torbası
PSM Ventaro 1400 için uygun

| | | | | | | | |
|--|--|---------------|---|--------|---|-------|--|
| | | 2 605 411 225 | 3 | 437141 | 1 | 18,81 | |
|--|--|---------------|---|--------|---|-------|--|



Gas 15 L için toz emme torbası - ıslak emme işlemi için

| | | | | | | | |
|--|--|---------------|---|--------|---|-------|--|
| | | 2 605 411 231 | 5 | 617161 | 1 | 35,51 | |
|--|--|---------------|---|--------|---|-------|--|



Gas 15 L için toz emme torbası - kuru emme işlemi için

| | | | | | | | |
|--|--|---------------|---|--------|---|-------|--|
| | | 2 605 411 229 | 5 | 605779 | 1 | 29,46 | |
|--|--|---------------|---|--------|---|-------|--|

Bosch elektrikli el aletleri için dahili toz emme aksesuarları



Bez toz torbaları



| Sipariş numarası | Ambalaj içeriği | EAN kodu 3165140*** | Minimum Sipariş Adedi | Fiyat € |
|------------------|-----------------|------------------------|--------------------------|---------|
|------------------|-----------------|------------------------|--------------------------|---------|

Titreşimli zımpara toz torbaları
GSS 230 A; GSS 230 AE; GSS 280 A; GSS 280 AE Professional için uygun

| | | | | |
|---------------|---|--------|---|-------|
| 2 605 411 112 | 1 | 111911 | 1 | 10,95 |
|---------------|---|--------|---|-------|

Kağıt toz torbası (tek kullanımlık)



Eksantrik, bant, titreşimli zımpara, üniversal testere toz torbaları
GEX; GSS 16; GSS 23; GUF 4-22 Professional; PBS 60; PBS 75; PEX; PSF 22 A; PSS için uygun

| | | | | |
|---------------|---|--------|---|------|
| 2 605 411 067 | 3 | 077477 | 1 | 5,18 |
|---------------|---|--------|---|------|

Eksantrik, bant, titreşimli zımpara, üniversal testere toz torbaları
GBS 75 AE; GEX; GSS 14; GSS 14 A; GSS 16; GSS 23; GUF 4-23 Professional; PBS 60; PBS 75; PEX; PSF 22 A; PSS için uygun

| | | | | |
|---------------|----|--------|---|-------|
| 2 605 411 068 | 10 | 077484 | 1 | 14,70 |
|---------------|----|--------|---|-------|

Toz hazneleri ve adaptörler



Toz haznesi HW2 komple
PEX 270 A; PEX 270 AE; PSS 23; PSS 28; PSS 28 AE; PSS 180; PSS 200; PSS 240 için uygun

| | | | | |
|---------------|---|--------|---|------|
| 2 605 411 145 | 1 | 198592 | 1 | 7,61 |
|---------------|---|--------|---|------|



HW3 toz haznesi kapağı, komple
PEX 125 (eski, yuvarlak oluk ağzı)
PBS 60; PBS 75 (yuvarlak oluk ağzı)
GEX 125; GEX 150 AC; GSS 230 A; GSS 230 AE; GSS 280 A; GSS 280 AE Professional; PBS 7 A; PBS 7 AE; PBS 60; PBS 75 A; PBS 75 AE; PEX 11; PEX 12; PEX 15; PEX 125; PEX 400 A; PEX 400 AE için uygun

| | | | | |
|---------------|---|--------|---|------|
| 2 605 411 147 | 1 | 198615 | 1 | 8,96 |
|---------------|---|--------|---|------|



Filtreli toz kutusu
için uygun GEX 125-150 AVE Professional

| | | | | |
|---------------|---|--------|---|-------|
| 2 605 411 233 | 1 | 624145 | 1 | 69,13 |
|---------------|---|--------|---|-------|



Filtreli toz kutusu
için uygun GSS 1400, GSS1400 A, GSS140-1, GSS 140-1 A, GSS 160-1 A, GSS 160 Multi

| | | | | |
|---------------|---|--------|---|------|
| 2 605 411 240 | 1 | 851794 | 1 | 6,36 |
|---------------|---|--------|---|------|



Toz kutusu filtresi
için uygun GSS 1400, GSS1400 A, GSS140-1, GSS 140-1 A, GSS 160-1 A, GSS 160 Multi

| | | | | |
|---------------|---|--------|---|------|
| 2 605 411 241 | 1 | 851800 | 1 | 2,60 |
|---------------|---|--------|---|------|

Toz hazneleri ve adaptörler



HW3 toz haznesi kapağı, komple

| Sipariş numarası | Ambalaj içeriği | EAN kodu 3165140, ⁹⁹ | Minimum Sipariş Adedi | Fiyat € |
|------------------|-----------------|------------------------------------|-----------------------|---------|
| 2 605 190 266 | 1 | 198660 | 1 | 5,25 |



Yedek adaptör

Toz haznesi kapağına montaj

GEX 125; GEX 150; GSS 230; GSS 280 Professional; PEX 11; PEX 12; PEX 15; PEX 400 A; PEX 400 AE; PEX 420 AE için uygun

| | | | | |
|---------------|---|--------|---|------|
| 2 605 702 034 | 5 | 220316 | 1 | 2,80 |
|---------------|---|--------|---|------|



Köşe adaptörü

Şunlar için uygun: PBS 60; PBS 60 E; PBS 75 A; PBS 75 AE; PEX 115 A; PEX 115 AE; PEX 125 A; PEX 125 AE

| | | | | |
|---------------|---|--------|---|------|
| 2 605 702 037 | 1 | 207331 | 1 | 4,99 |
|---------------|---|--------|---|------|



Daire Testere İçin Toz Emme Adaptörü

Şunlar için uygun: GKS 18V-57; GKS 18V-57 G; GKS 600; GKS 66 X; GKS 165; GKS 55 + GCE; GKS 7000; TKS 7000

| | | | | |
|---------------|---|--------|---|------|
| 2 608 000 563 | 1 | 211668 | 1 | 4,79 |
|---------------|---|--------|---|------|



Filtreli toz kutusu

Şunlar için uygun: GSS18V-10, GSS18V-Li

| | | | | |
|---------------|---|--------|---|------|
| 2 605 411 238 | 1 | 851770 | 1 | 6,46 |
|---------------|---|--------|---|------|



Toz kutusu filtresi

Şunlar için uygun: GSS18V-10, GSS18V-Li

| | | | | |
|---------------|---|--------|---|------|
| 2 605 411 239 | 1 | 851787 | 1 | 5,08 |
|---------------|---|--------|---|------|

Toz emme düzeneği

► Şunlar için uygun: Darbeli matkaplar, iki vitesli darbeli matkaplar ve kırıcı-deliciler



Toz koruma ve sürtünme bileziği

PSB 500 RE; PSB 530 RA; PSB 550 RA; PSB 600 RE; PSB 650 RA; PSB 650 RE; PSB 700-2 RE; 1000 RCA için uygun

| | | | | |
|---------------|---|--------|---|------|
| 2 600 206 005 | 1 | 336178 | 1 | 4,30 |
|---------------|---|--------|---|------|



Filtre

PSB 500 RE; PSB 530 RA; PSB 550 RA; PSB 650 RA; PSB 650 RE; PSB 1000 RCA için uygun

| | | | | |
|---------------|---|--------|---|------|
| 2 605 411 213 | 1 | 336161 | 1 | 4,76 |
|---------------|---|--------|---|------|



Emme ağzı

GBH 2-23 REA Professional için uygun

| | | | | |
|---------------|---|--------|---|------|
| 2 607 002 610 | 1 | 466141 | 1 | 5,79 |
|---------------|---|--------|---|------|



Filtre

GBH 2-23 REA; GSB 19-2 REA Professional için uygun

| | | | | |
|---------------|---|--------|---|-------|
| 2 607 002 614 | 1 | 480642 | 1 | 19,97 |
|---------------|---|--------|---|-------|

Tutkal tabancaları için aksesuarlar



- Kolay tamir, sabitleme, montaj, izolasyon ve birleştirme için eriyik yapıştırıcıdan oluşan tutkal çubukları
- Piyasada yaygın tüm tutkal tabancaları **için uygun**

Tutkal çubukları, saydam

- Esnek, dayanıklı bağlantılar için
- Yalıtım malzemeleri, PVC, plastik, deri, seramik, dokuma, cam **için uygun**
- Bosch, Black & Decker, Bostik, Bühnen, Metabo, Pattex, Peugeot, Steinel, Uhu tutkal tabancaları **için uygun**

| Çap mm | Uzunluğu mm | Paket ağırlığı gr | Sipariş numarası | Ambalaj içeriği | EAN kodu 3165140,... | Minimum Sipariş Adedi | Fiyat € |
|--------|-------------|-------------------|------------------|-----------------|----------------------|-----------------------|---------|
| 11 | 200 | 500 | 1 609 201 396 | 1 | 005647 | 1 | 18,16 |

Tutkal çubukları, siyah

- Esnek, dayanıklı bağlantılar için
- Yalıtım malzemeleri, halı, metal **için uygun**

| | | | | | | | |
|----|-----|-----|---------------|---|--------|---|-------|
| 11 | 200 | 500 | 2 607 001 178 | 1 | 048439 | 1 | 20,80 |
|----|-----|-----|---------------|---|--------|---|-------|

Tutkal çubukları, gri

- Elektronik malzemeleri, kablo kelepçeleri, PVC, halı **için uygun**

| | | | | | | | |
|----|-----|-----|---------------|---|--------|---|-------|
| 11 | 200 | 500 | 2 607 001 177 | 1 | 048422 | 1 | 20,80 |
|----|-----|-----|---------------|---|--------|---|-------|

Tutkal çubukları, sarı, doğal renk

- Sert, sabit bağlantılar için
- Ahşap, tutkal değiştirici, karton, paketler, yalıtım malzemeleri, metal **için uygun**

| | | | | | | | |
|----|-----|-----|---------------|---|--------|---|-------|
| 11 | 200 | 500 | 2 607 001 176 | 1 | 048415 | 1 | 21,33 |
|----|-----|-----|---------------|---|--------|---|-------|

Tutkal çubukları, GluePen için

| | | | | | | | |
|---|-----|----|---------------|----|--------|---|------|
| 7 | 150 | 60 | 2 609 256 A03 | 10 | 608565 | 1 | 4,16 |
|---|-----|----|---------------|----|--------|---|------|

Tutkal çubukları, Gluey için

| | | | | | | | | |
|--------------|---|----|----|---------------|----|--------|---|------|
| ► Şeffaf | 7 | 20 | 50 | 2 608 002 004 | 70 | 941273 | 5 | 2,99 |
| ► Renkli | 7 | 20 | 50 | 2 608 002 005 | 70 | 941280 | 5 | 3,71 |
| ► Renkli-Pop | 7 | 20 | 50 | 2 608 002 011 | 70 | 997140 | 5 | 3,71 |
| ► Simli | 7 | 20 | 50 | 2 608 002 006 | 70 | 941297 | 5 | 6,08 |

►YENİ!



Bosch frezeler için aksesuarlar

Bosch frezeleri için paralellik mesnetleri, toz emme adaptörleri ve eklentiler



- Komple hassas ayar ile
- İş parçası kenarına paralel tüm freze çalışmaları için uygun

| Çap mm | Sipariş numarası | Ambalaj içeriği | EAN kodu 3165140... | Minimum Sipariş Adedi | Fiyat € |
|--------|------------------|-----------------|---------------------|-----------------------|---------|
|--------|------------------|-----------------|---------------------|-----------------------|---------|

Paralellik mesnedi

Şunlar için uygun: GMF 1400 CE; GOF 900 CE; GOF 1200 A; GOF 1300 ACE; GOF 1300 CE; GOF 1600 A; GOF 1600 CE; GOF 2000 CE Professional; POF 1100; POF 1300

| | | | | | |
|----|---------------|---|--------|---|-------|
| 10 | 2 607 001 387 | 1 | 247252 | 1 | 44,14 |
|----|---------------|---|--------|---|-------|

Paralellik Mesnedi için Toz Emme Adaptörü

Şunlar için uygun: GOF 900 CE, GOF 1200 A, GOF 1300 CE, GOF 1300 ACE, GOF 1400 CE, GOF 1600 CE, GOF 1600 A, GOF 2000 CE (2 607 001 387 Paralellik Mesnedi ile beraber kullanım)

| | | | | | |
|---|---------------|---|--------|---|------|
| - | 2 608 000 626 | 1 | 801034 | 1 | 7,19 |
|---|---------------|---|--------|---|------|

TE 600 Daldırma Tabanı için Toz Emme Adaptörü

| | | | | | |
|---|---------------|---|--------|---|-------|
| - | 2 608 000 627 | 1 | 801041 | 1 | 11,04 |
|---|---------------|---|--------|---|-------|

Kopyalama Şablonu Adaptörü

Şunlar için uygun: Şunlar için Uygun: TE 600, GOF 1250, GOF 1600, GMF 1600, GOF 2000

| | | | | | |
|---|---------------|---|--------|---|-------|
| - | 2 608 000 628 | 1 | 801058 | 1 | 20,41 |
|---|---------------|---|--------|---|-------|

Freze pergeli ve kılavuz ray adaptörü seti, Bosch frezeler için



- Kullanım için merkezleme pimini kılavuz ray adaptörüne vidalayınız
- FSN 70 (2 602 317 030) ve FSN 140 (2 602 317 031) kılavuz rayları adaptör sayesinde freze için kullanılabilir

| Uzunluk mm | Sipariş numarası | Ambalaj içeriği | EAN kodu 3165140... | Minimum Sipariş Adedi | Fiyat € |
|------------|------------------|-----------------|---------------------|-----------------------|---------|
|------------|------------------|-----------------|---------------------|-----------------------|---------|

Kavisli kesim kılavuzu

Şunlar için uygun: GMF 1400 CE; GOF 900 CE; GOF 1200 A; GOF 1300 ACE; GOF 1300 CE; GOF 1600 A; GOF 1600 CE; GOF 2000 CE Professional; POF 800; POF 1100; POF 1100 AE; POF 1200 AE; POF 1300; POF 1300 ACE; POF 1400 ACE

| | | | | | |
|---|---------------|---|--------|---|-------|
| - | 2 609 200 143 | 1 | 062886 | 1 | 90,04 |
|---|---------------|---|--------|---|-------|

Kılavuz kızak FSN 70

Vidalı mengene çifti dahil değil

Şunlar için uygun: GKS 18 V; GKS 24 V; GKS 55; GKS 55 CE; GKS 65; GKS 65 CE; GKS 66 CE; GKS 68 B; GKS 68 BC; GKS 85; GMF 1400 CE; GOF 900 CE; GOF 1300 CE; GOF 1600 CE; GOF 2000 CE; GUF 4-22 A Professional; PKS 40; PKS 54; PKS 54 CE; PKS 66; PKS 66 CE; POF 1200 AE; POF 1400 ACE

| | | | | | |
|-----|---------------|---|--------|---|-------|
| 700 | 2 602 317 030 | 1 | 087186 | 1 | 97,47 |
|-----|---------------|---|--------|---|-------|

Kılavuz kızak FSN 140

Vidalı mengene çifti dahil değil

(lastik kenar yedek parça 2 601 010 044 olarak)

Şunlar için uygun: GKS 18 V; GKS 24 V; GKS 55; GKS 55 CE; GKS 65; GKS 65 CE; GKS 66 CE; GKS 68 B; GKS 68 BC; GKS 85; GMF 1400 CE; GOF 900 CE; GOF 1300 CE; GOF 1600 CE; GOF 2000 CE; GUF 4-22 A Professional; PKS 40; PKS 54; PKS 54 CE; PKS 66; PKS 66 CE; POF 1200 AE; POF 1400 ACE

| | | | | | |
|------|---------------|---|--------|---|--------|
| 1400 | 2 602 317 031 | 1 | 087193 | 1 | 152,54 |
|------|---------------|---|--------|---|--------|

Ekstra uzun kılavuz çubukları, Bosch frezeleri için



- Standart kılavuz çubuklarının yeterince uzun olmadığı freze çalışmaları için

| Çap mm | Uzunluk mm | Sipariş numarası | Ambalaj içeriği | EAN kodu 3165140,11 | Minimum Sipariş Adedi | Fiyat € |
|--------|------------|------------------|-----------------|------------------------|-----------------------|---------|
|--------|------------|------------------|-----------------|------------------------|-----------------------|---------|

Kılavuz çubuk

Şunlar için uygun: GOF 900 A; GOF 900 ACE Professional; POF 800 ACE; POF 1100 AE; POF 1200 AE; POF 1300 ACE; POF 1400 ACE

| | | | | | | |
|---|-----|----------------------|---|--------|---|-------|
| 8 | 800 | 2 609 200 144 | 2 | 062893 | 1 | 65,89 |
|---|-----|----------------------|---|--------|---|-------|

Kılavuz çubuk

Şunlar için uygun: Kılavuz çubuk çapı 10 mm, delik aralığı 100 mm olan tüm frezeler
Şunlar için uygun: GMF 1400 CE; GOF 900 CE; GOF 1200; GOF 1200 A; GOF 1300 ACE; GOF 1300 CE; GOF 1600 A; GOF 1600 CE; GOF 2000 CE Professional

| | | | | | | |
|----|-----|----------------------|---|--------|---|-------|
| 10 | 800 | 2 609 200 145 | 2 | 062909 | 1 | 61,51 |
|----|-----|----------------------|---|--------|---|-------|

Tutamak, Bosch frezeler için



Tutamak

Freze pergeli 2 609 200 143 ve alt tabla 2 607 020 300 için

| | | | | | | |
|--|--|----------------------|---|--------|---|------|
| | | 1 603 481 001 | 1 | 001939 | 1 | 5,59 |
|--|--|----------------------|---|--------|---|------|

Alt takım POF S2, Bosch frezeleri için

- GGS 27 ve GGS 28 Professional, taşıma ve çalışma tezgahı POF S2 ile güçlü bir frezeye dönüşmektedir

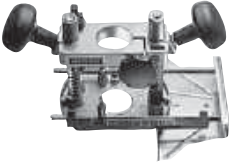

Alt takım

Şunlar için uygun: GGS 27; GGS 27 C; GGS 28 C; GGS 28 CE Professional

| | | | | | | |
|--|--|----------------------|---|--------|---|--------|
| | | 2 607 020 300 | 1 | 013659 | 1 | 150,09 |
|--|--|----------------------|---|--------|---|--------|

02/1985'ten itibaren alet modelleri için pensetler, Bosch frezeleri için



- Aletin bağlanması için pensetler

| Çap inc | Çap mm | Sipariş numarası | Ambalaj içeriği | EAN kodu 3165140,11 | Minimum Sipariş Adedi | Fiyat € |
|---------|--------|------------------|-----------------|------------------------|-----------------------|---------|
|---------|--------|------------------|-----------------|------------------------|-----------------------|---------|

Germe somunu olmadan penset

İçin uygun: GGS 27; GGS 27 C Professional; POF 500 A; POF 600 ACE

| | | | | | | |
|-----|---|----------------------|---|--------|---|-------|
| 1/4 | - | 2 608 570 048 | 1 | 006699 | 1 | 4,64 |
| - | 6 | 2 608 570 047 | 1 | 013505 | 1 | 13,44 |
| - | 8 | 2 608 570 049 | 1 | 006705 | 1 | 13,97 |



Penset/başlık somunu seti, Bosch frezeleri için

- **Uyarı:** Freze şaftının Ø uygun olan pensetin kullanılması ve şaft kovanlarıyla çalışılmaması önerilir,

| Çap inç | Çap mm | Anahtar genişliği mm | Sipariş numarası | Ambalaj içeriği | EAN kodu 3165140,, | Minimum Sipariş Adedi | Fiyat € |
|---------|--------|----------------------|------------------|-----------------|--------------------|-----------------------|---------|
|---------|--------|----------------------|------------------|-----------------|--------------------|-----------------------|---------|



Penset

Şunlar için uygun: GOF 900; GOF 900 A; GOF 900 ACE; GOF 900 CE Professional; POF 800 ACE; POF 1100 AE; POF 1200 AE; POF 1300 ACE; POF 1400 ACE

| | | | | | | | |
|-----|---|----|---------------|---|--------|---|-------|
| 1/4 | - | 19 | 2 608 570 101 | 1 | 062671 | 1 | 34,09 |
| - | 6 | 19 | 2 608 570 100 | 1 | 062664 | 1 | 34,09 |
| - | 8 | 19 | 2 608 570 102 | 1 | 062688 | 1 | 34,09 |

Penset

Şunlar için uygun: GMF 1400 CE; GMF 1600 CE; GOF 1200; GOF 1200 A; GOF 1300 ACE; GOF 1300 CE; GOF 1600 CE; GOF 2000 CE Professional

| | | | | | | | |
|-----|----|----|---------------|---|--------|---|-------|
| 1/4 | - | 24 | 2 608 570 104 | 1 | 062701 | 1 | 34,09 |
| 3/8 | - | 24 | 2 608 570 106 | 1 | 062725 | 1 | 34,09 |
| 1/2 | - | 24 | 2 608 570 108 | 1 | 062749 | 1 | 34,09 |
| - | 6 | 24 | 2 608 570 103 | 1 | 062695 | 1 | 34,09 |
| - | 8 | 24 | 2 608 570 105 | 1 | 062718 | 1 | 34,09 |
| - | 10 | 24 | 2 608 570 125 | 1 | 090087 | 1 | 34,09 |
| - | 12 | 24 | 2 608 570 107 | 1 | 062732 | 1 | 34,09 |

Penset

Şunlar için uygun: GOF 1600 A; GOF 1700 ACE Professional

| | | | | | | | |
|-----|----|----|---------------|---|--------|---|-------|
| 1/4 | - | 27 | 2 608 570 110 | 1 | 062763 | 1 | 34,09 |
| 3/8 | - | 27 | 2 608 570 112 | 1 | 062787 | 1 | 34,09 |
| 1/2 | - | 27 | 2 608 570 114 | 1 | 062800 | 1 | 34,09 |
| - | 6 | 27 | 2 608 570 109 | 1 | 062756 | 1 | 34,09 |
| - | 8 | 27 | 2 608 570 111 | 1 | 062770 | 1 | 34,09 |
| - | 10 | 27 | 2 608 570 126 | 1 | 090094 | 1 | 34,09 |
| - | 12 | 27 | 2 608 570 113 | 1 | 062794 | 1 | 34,09 |

Hızlı kilide sahip kopyalama şablonları, Bosch frezeleri için alet olmadan



- **Uyarı:** Kopyalama şablonu ile çalışma yapmak için şablon oluşturma sırasında bunun freze ile arasındaki mesafesi dikkate alınmalıdır, Bu mesafe aşağıdaki formül ile hesaplanır: (Kopyalama halkası Ø (K) - Freze Ø (F))/2

| Çap mm | Anahtar genişliği mm | Sipariş numarası | Ambalaj içeriği | EAN kodu 3165140,, | Minimum Sipariş Adedi | Fiyat € |
|--------|----------------------|------------------|-----------------|--------------------|-----------------------|---------|
|--------|----------------------|------------------|-----------------|--------------------|-----------------------|---------|

Kopyalama şablonu

hızlı kilide sahip, anahtar kullanmadan







Şunlar için uygun: GKF 600; GMF 1400 CE; GMF 1600 CE; GOF 900; GOF 900 ACE; GOF 900 CE; GOF 1600 CE; GOF 2000 CE Professional; POF 800; POF 1100 AE; POF 1200 AE; POF 1300 ACE; POF 1400 ACE

| | | | | | | |
|----|--|---------------|---|--------|---|-------|
| 13 | | 2 609 200 138 | 1 | 062831 | 1 | 16,71 |
| 16 | | 2 608 000 471 | 1 | 600590 | 1 | 15,90 |
| 17 | | 2 609 200 139 | 1 | 062848 | 1 | 6,29 |
| 24 | | 2 609 200 140 | 1 | 062855 | 1 | 32,73 |
| 27 | | 2 609 200 141 | 1 | 062862 | 1 | 65,85 |
| 30 | | 2 609 200 142 | 1 | 062879 | 1 | 25,22 |
| 40 | | 2 609 200 312 | 1 | 252188 | 1 | 18,29 |



Bosch kenar frezesi GKF 600 Professional için aksesuar

Bosch kenar frezesi GKF 600 Professional için aksesuar

| | Çap inc | Çap mm | Sipariş numarası | Ambalaj içeriği | EAN kodu 3165140,11 | Minimum Sipariş Adedi | Fiyat € |
|-------------------------------------------------------------------------------------|---------|--------|------------------|-----------------|------------------------|-----------------------|---------|
|  | | | | | | | |
| Paralellik mesnedi | - | - | 2 608 000 331 | 1 | 431798 | 1 | 11,62 |
|  | | | | | | | |
| Kılavuz | - | - | 2 608 000 332 | 1 | 431804 | 1 | 24,63 |
|  | | | | | | | |
| Yuvarlak taban levhası | - | - | 2 608 000 333 | 1 | 431811 | 1 | 24,32 |
|  | | | | | | | |
| Açılı freze ayağı | - | - | 2 608 000 334 | 1 | 431828 | 1 | 46,97 |
|  | | | | | | | |
| Tutamaklı ve emme ağızlı taban levhası | - | - | 2 608 000 335 | 1 | 431835 | 1 | 42,65 |
|  | | | | | | | |
| Penset | - | 6 | 2 608 570 133 | 1 | 431842 | 1 | 15,26 |
| | - | 8 | 2 608 570 134 | 1 | 431859 | 1 | 10,15 |
| | 1/4 | - | 2 608 570 135 | 1 | 431866 | 1 | 7,05 |

Tutamak, Bosch avuç taşlama makineleri ve Vario tank zımparalar için



► Makinenin konforlu ve güvenli yönlendirmesi için

| | Sipariş numarası | Ambalaj içeriği | EAN kodu 3165140,11 | Minimum Sipariş Adedi | Fiyat € |
|-------------------------------------------------------------------------------------|------------------|-----------------|------------------------|-----------------------|---------|
|  | 1 602 025 024 | 1 | 016377 | 1 | 2,44 |

Tüm Bosch avuç taşlamalar ve M 10 vario zımparalar için uygun tutamak için uygun GUF 4-22 A Professional; PSF 22 A; PWS 6-13

Bosch sıcak hava tabanca aksesuarları (nozül)



► **Sıcak hava çok yönlü uygulanabilir**, Bosch'un meme programı, kurutma, daldırma, kalaylama, plastik kaynak yapma, şekil değiştirme ve boya çıkarma için gerekli olan tipleri kapsar, Modeller Bosch sıcak hava tabancaları (silindirik tutamak ve tabanca şekli) ile kullanılabilir,

Bosch sıcak hava tabancası için nozüller, tüm modeller

► GHG 500-2; GHG 600-3; GHG 600 CE; GHG 630 DCE; GHG 660 LCD Professional; PHG 500-2; PHG 600-3; PHG 630 DCE için uygun

| Genişlik mm | Çap mm | Sipariş numarası | Ambalaj içeriği | EAN kodu 3165140 ^{***} | Minimum Sipariş Adedi | Fiyat € |
|-------------|--------|------------------|-----------------|------------------------------------|-----------------------|---------|
|-------------|--------|------------------|-----------------|------------------------------------|-----------------------|---------|



Yüzey memesi

havyayı kurutmak üzere sıcak havanın yüzeye dağıtılması, boyanın giderilmesi ve çözülmesi

| | | | | | | |
|----|------|----------------------|---|--------|---|-------|
| 75 | 33,5 | 1 609 390 451 | 1 | 006095 | 1 | 12,61 |
| 50 | 33,5 | 1 609 201 795 | 1 | 013109 | 1 | 11,86 |



Cam koruma memesi

ısıya karşı duyarlı malzemelerin, örn, cam, korunmasında özel yan konstrüksiyon ile

| | | | | | | |
|----|------|----------------------|---|--------|---|-------|
| 75 | 33,5 | 1 609 390 452 | 1 | 006101 | 1 | 13,40 |
| 50 | 33,5 | 1 609 201 796 | 1 | 013116 | 1 | 13,28 |



Reflektör memesi

lehimlemek, kalaylamak ve kenetlemek için önden yönlendirmeli

| | | | | | | |
|----|----|----------------------|---|--------|---|-------|
| 32 | 33 | 1 609 390 453 | 1 | 006118 | 1 | 10,58 |
|----|----|----------------------|---|--------|---|-------|



Köşeli meme

Isı ile deforme olan maddelerin kolayca giderilmesi için Bosch silindirik tutamaklı sıcak hava tabancaları

| | | | | | | |
|----|------|----------------------|---|--------|---|-------|
| 80 | 33,5 | 1 609 201 751 | 1 | 015141 | 1 | 21,33 |
|----|------|----------------------|---|--------|---|-------|



Redüktör memesi

köşelerde çalışmak için yarıya indirgenmiş çap ile veya küçük yüzeylere ısı yayılımının konsantrasyonu için, örn, lehim çıkarmada

| | | | | | | |
|---|----|----------------------|---|--------|---|-------|
| - | 20 | 1 609 201 648 | 1 | 015110 | 1 | 10,54 |
|---|----|----------------------|---|--------|---|-------|

Elektronik Bosch sıcak hava tabancaları için memeler

► GHG 630 DCE; GHG 660 LCD Professional; PHG 630 DCE için uygun

| Çap mm | Sipariş numarası | Ambalaj içeriği | EAN kodu 3165140 ⁰⁰ | Minimum Sipariş Adedi | Fiyat € |
|--------|------------------|-----------------|-----------------------------------|--------------------------|---------|
|--------|------------------|-----------------|-----------------------------------|--------------------------|---------|



Redüktör memesi

yuvarlak meme olarak ısı huzmesinin yoğunlaştırılması için veya adaptör olarak özel memeler için

| | | | | | |
|----|----------------------|---|--------|---|-------|
| 14 | 1 609 201 647 | 1 | 015134 | 1 | 10,26 |
|----|----------------------|---|--------|---|-------|



Redüktör memesi

Ø 9 mm'lik tüm ilave memeler için ana elemanlar

| | | | | | |
|---|----------------------|---|--------|---|------|
| 9 | 1 609 201 797 | 1 | 013123 | 1 | 9,75 |
|---|----------------------|---|--------|---|------|



Kaynak pabucu

5 mm'lik çap'a kadar plastik kaynak telinin girişi için yan kanallı, 9 mm çap'lık redüktör memesi bağlantısı ile

| | | | | | |
|----|----------------------|---|--------|---|-------|
| 10 | 1 609 201 798 | 1 | 013130 | 1 | 16,62 |
|----|----------------------|---|--------|---|-------|



Yarık memesi

PVC folyolarının dar yüzeyli üst üste bindirme kaynağını yapmak için, 9 mm çap'lık redüktör memesi bağlantısı ile

| | | | | | |
|----|----------------------|---|--------|---|-------|
| 10 | 1 609 201 799 | 1 | 013147 | 1 | 10,26 |
|----|----------------------|---|--------|---|-------|



Kesme memesi

100 mm kalınlığa kadar olan sert köpüklü maddenin kesilmesinde yüksek konsantrasyonlu ısı çıkışı için, 9 mm çap'lık redüktör memesi bağlantısı ile

| | | | | | |
|----|----------------------|---|--------|---|-------|
| 10 | 1 609 201 800 | 1 | 013154 | 1 | 11,04 |
|----|----------------------|---|--------|---|-------|



Kaynak memesi

4 mm'lik çap'a kadar plastik kaynak telinin girişi için delikli, 9 mm çap'lık redüktör memesi bağlantısı ile

| | | | | | |
|----|----------------------|---|--------|---|-------|
| 10 | 1 609 201 801 | 1 | 013161 | 1 | 11,56 |
|----|----------------------|---|--------|---|-------|



Reflektör meme sıcak havanın yönünü değiştirerek plastik hortumlarda kaynak bağlantılarının yapılmasına olanak tanır



Kaynak pabucu ile oluklarda kaynak yapılabilir

Plastik kaynak teli

| Uzunluğu mm | Çap mm | Sipariş numarası | EAN kodu 3165140,, | Minimum Sipariş Adedi | Fiyat € |
|-------------|--------|------------------|-----------------------|--------------------------|---------|
|-------------|--------|------------------|-----------------------|--------------------------|---------|



Plastik kaynak teli
Polietilen (PE) siyah

| | | | | | |
|-----|---|----------------------|--------|---|-------|
| 225 | 4 | 1 609 201 807 | 013185 | 1 | 12,54 |
|-----|---|----------------------|--------|---|-------|

Plastik kaynak teli
Sert-PVC saydam

| | | | | | |
|-----|---|----------------------|--------|---|-------|
| 225 | 4 | 1 609 201 808 | 013192 | 1 | 12,54 |
|-----|---|----------------------|--------|---|-------|

Plastik kaynak teli
Polipropilen (PP) gri

| | | | | | |
|-----|---|----------------------|--------|---|-------|
| 225 | 4 | 1 609 201 810 | 013215 | 1 | 12,54 |
|-----|---|----------------------|--------|---|-------|

Büzülme hortumları

► Kablo uçlarının, kablo kırıkları ve rulolarının büzülmesi için kullanılır

| Çap mm | Sipariş numarası | Ambalaj içeriği | EAN kodu 3165140,, | Minimum Sipariş Adedi | Fiyat € |
|---------|----------------------|-----------------|-----------------------|--------------------------|---------|
| 1,6-4,8 | 1 609 201 812 | 50 | 013239 | 1 | 13,40 |
| 4,8-9,5 | 1 609 201 813 | 30 | 013246 | 1 | 14,70 |



El Zımbaları ve Zimba Makineleri



- ▶ Örneğin kumaş, folyo, karton veya izolasyon malzemesinin hızlı tespiti için el zımbaları
- ▶ Tutamaktan tetiklemeli el zımbası veya darbe tetiklemeli zimba makinesi modelleri
- ▶ Bosch zimba makineleri, zımbaları muazzam bir güçle malzemeye çakar

Amatör kullanıcılara yönelik, üniversal kullanım için tutamaktan tetiklemeli Bosch el zımbası



El zımbası HT 8

- ▶ Kumaşların, folyoların, izolasyon malzemelerinin vs. hızlı tespiti için uygun
- ▶ Sağlam tam çelik nodel, kaplanmış tutamak girintisi, tutamak kilidi
- ▶ Uygun zimba tipi 53, uzunluk 4, 6, 8 mm

0 603 038 000

1

101325

1

14,70



El zımbası HT 14

- ▶ Kumaşların, çatı keçesinin, folyoların, izolasyon malzemelerinin, tel örgülerin hızlı tespiti ve kolay döşeme çalışmaları için uygun
- ▶ Tam çelikten sağlam çok amaçlı zımbalama aleti, kademesiz darbe gücü ayarı, kaplanmış tutamak ve tutamak kilidi
- ▶ Uygun zimba tipi 53 uzunluk 4, 6, 8, 10, 12, 14 mm, uygun çubuk tipi 41, uzunluk 14 mm

0 603 038 001

1

101332

1

22,10

İnce zimba telleri, tip 53

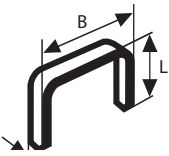

- ▶ Örneğin tekstil, karton, düz ahşap çıtalar, tel örgüler için uygun
- ▶ AEG, Arrow, Black & Decker, Bosch, Esco, Kwb, Maestri, Mekano, Metabo, Neckermann/ Bullcraft, Novus, Outifrance, Piranha, Rocagraf, Skil, Stanley, Wolfcraft zımbalama makinaları için uygun

| Genişlik (B) mm | Kalınlık (D) mm | Uzunluk (L) mm | Sipariş numarası | Ambalaj içeriği | EAN kodu 3165140,, | Minimum Sipariş Adedi | Fiyat € |
|-----------------|-----------------|----------------|------------------|-----------------|--------------------|-----------------------|---------|
| 11,4 | 0,74 | 4 | 2 609 200 291 | 1000 | 101363 | 1 | 2,49 |
| 11,4 | 0,74 | 6 | 1 609 200 326 | 1000 | 012126 | 1 | 3,28 |
| 11,4 | 0,74 | 8 | 1 609 200 365 | 1000 | 004756 | 1 | 3,51 |
| 11,4 | 0,74 | 10 | 1 609 200 366 | 1000 | 004763 | 1 | 3,79 |
| 11,4 | 0,74 | 12 | 1 609 200 367 | 1000 | 004770 | 1 | 4,30 |
| 11,4 | 0,74 | 14 | 1 609 200 368 | 1000 | 004787 | 1 | 4,53 |
| 11,4 | 0,74 | 18 | 1 609 200 369 | 1000 | 004794 | 1 | 4,64 |

PTK 14 zımba makinesi için çivi

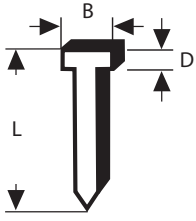

- ▶ Sert çelik telli Bosch zımba çivileri
- ▶ Bosch PTK 14 zımbalama makineleri için uygun

| Genişlik (B) mm | Kalınlık (D) mm | Uzunluk (L) mm | Sipariş numarası | Ambalaj içeriği | EAN kodu 3165140... | Minimum Sipariş Adedi | Fiyat € |
|-----------------|-----------------|----------------|------------------|-----------------|------------------------|--------------------------|---------|
| 1,8 | 1,45 | 14 | 1 609 200 393 | 1000 | 008396 | 1 | 8,05 |

Diğer sistem aksesuarları

Matkap ucu bileyicisi S 41

- ▶ Mil boyun çapı 43 mm olan darbesiz matkaplar için uygun, optimum devir sayısı 2000-3000 dev/dak
- ▶ Çapı 2,5-10 mm ve uç açısı 118° olan matkap uçları için



| Sipariş numarası | Ambalaj içeriği | EAN kodu 3165140... | Minimum Sipariş Adedi | Fiyat € |
|--------------------------------------------------|-----------------|------------------------|--------------------------|---------|
| Matkap ucu bileyicisi S 41 | | | | |
| 2 607 990 050 | 1 | 070249 | 1 | 54,01 |
| Matkap ucu bileyicisi için yedek taşlama diskisi | | | | |
| 2 608 600 029 | 1 | 070256 | 1 | 14,79 |

Gres yağı



Matkap, kırıcı delici ucu ve keski shaftlarında genel kullanım için gres yağı

| | | | | | |
|---------------|---|---------------|---|------|--------|
| 2 608 002 021 | 1 | 4059952560465 | 1 | 3,90 | ▶YENİ! |
|---------------|---|---------------|---|------|--------|



Ekonomik Seri Ürünler

Ekonomik Seri SDS-Plus-1 Kırıcı Delici Ucları

► Donatılı betonda çalışmak için uygun değildir,

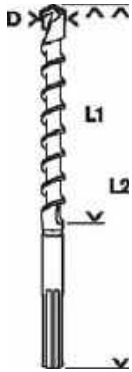

| Çap (D) mm | Çalışma Uzunluğu L1 (mm) | Toplam Uzunluk L2 (mm) | Sipariş Numarası | Ambalaj İçeriği | Koli Adedi | EAN kodu 694950,11 | Minimum Sipariş Adedi | Fiyat € |
|------------|--------------------------|------------------------|----------------------|-----------------|------------|--------------------|-----------------------|---------|
| 4 | 50 | 110 | 2 608 680 257 | 1 | 200 | 9205766 | 25 | 1,06 |
| 5 | 50 | 110 | 2 608 680 258 | 1 | 200 | 9205773 | 25 | 1,06 |
| 5 | 100 | 160 | 2 608 680 259 | 1 | 200 | 9205780 | 25 | 1,14 |
| 5,5 | 50 | 110 | 2 608 680 260 | 1 | 200 | 9205797 | 25 | 1,06 |
| 5,5 | 100 | 160 | 2 608 680 261 | 1 | 200 | 9205803 | 25 | 1,14 |
| 6 | 50 | 110 | 2 608 680 262 | 1 | 200 | 9205810 | 25 | 1,06 |
| 6 | 100 | 160 | 2 608 680 263 | 1 | 200 | 9205827 | 25 | 1,14 |
| 6 | 150 | 210 | 2 608 680 264 | 1 | 200 | 9205834 | 25 | 1,26 |
| 6 | 250 | 310 | 2 608 576 280 | 1 | 200 | 3165140856911 | 25 | 1,82 |
| 6,5 | 50 | 110 | 2 608 680 265 | 1 | 200 | 9205841 | 25 | 1,06 |
| 6,5 | 100 | 160 | 2 608 680 266 | 1 | 200 | 9205858 | 25 | 1,14 |
| 7 | 50 | 110 | 2 608 680 267 | 1 | 200 | 9205865 | 25 | 1,08 |
| 7 | 100 | 160 | 2 608 680 268 | 1 | 200 | 9205872 | 25 | 1,14 |
| 8 | 50 | 110 | 2 608 680 269 | 1 | 200 | 9205889 | 25 | 1,08 |
| 8 | 100 | 160 | 2 608 680 270 | 1 | 200 | 9205896 | 25 | 1,14 |
| 8 | 150 | 210 | 2 608 680 271 | 1 | 150 | 9205902 | 25 | 1,37 |
| 8 | 200 | 260 | 2 608 680 272 | 1 | 150 | 9205919 | 25 | 1,53 |
| 8 | 250 | 310 | 2 608 576 281 | 1 | 150 | 3165140856928 | 25 | 2,04 |
| 10 | 100 | 160 | 2 608 680 273 | 1 | 200 | 9205926 | 25 | 1,17 |
| 10 | 150 | 210 | 2 608 680 274 | 1 | 150 | 9205933 | 25 | 1,51 |
| 10 | 200 | 260 | 2 608 680 275 | 1 | 120 | 9205940 | 20 | 1,68 |
| 10 | 250 | 310 | 2 608 576 282 | 1 | 80 | 3165140856935 | 20 | 2,47 |
| 10 | 400 | 460 | 2 608 680 276 | 1 | 60 | 9205957 | 10 | 2,72 |
| 12 | 100 | 160 | 2 608 680 277 | 1 | 160 | 9205964 | 20 | 1,37 |
| 12 | 150 | 210 | 2 608 680 278 | 1 | 120 | 9205971 | 20 | 1,66 |
| 12 | 200 | 260 | 2 608 680 279 | 1 | 80 | 9205988 | 20 | 1,77 |
| 12 | 400 | 460 | 2 608 680 280 | 1 | 60 | 9205995 | 10 | 3,02 |
| 14 | 100 | 160 | 2 608 680 281 | 1 | 120 | 9206008 | 15 | 1,77 |
| 14 | 150 | 210 | 2 608 680 282 | 1 | 90 | 9206015 | 15 | 2,21 |
| 14 | 200 | 260 | 2 608 680 283 | 1 | 60 | 9206022 | 15 | 2,45 |
| 14 | 400 | 460 | 2 608 680 284 | 1 | 36 | 9206039 | 6 | 3,94 |
| 16 | 150 | 210 | 2 608 680 285 | 1 | 90 | 9206046 | 15 | 2,72 |
| 16 | 250 | 310 | 2 608 680 286 | 1 | 60 | 9206053 | 15 | 3,29 |
| 16 | 400 | 460 | 2 608 680 287 | 1 | 30 | 9206060 | 5 | 4,96 |
| 18 | 200 | 260 | 2 608 680 288 | 1 | 48 | 9206077 | 12 | 3,84 |
| 18 | 400 | 460 | 2 608 680 289 | 1 | 30 | 9206084 | 5 | 6,22 |
| 20 | 200 | 260 | 2 608 680 290 | 1 | 48 | 9206091 | 12 | 4,65 |
| 20 | 400 | 460 | 2 608 680 291 | 1 | 24 | 9206107 | 4 | 6,94 |
| 22 | 200 | 260 | 2 608 680 292 | 1 | 40 | 9206114 | 10 | 5,54 |
| 22 | 400 | 460 | 2 608 680 293 | 1 | 24 | 9206121 | 4 | 7,88 |
| 25 | 200 | 260 | 2 608 680 294 | 1 | 32 | 9206138 | 8 | 6,94 |
| 25 | 400 | 460 | 2 608 680 295 | 1 | 18 | 9206145 | 3 | 9,53 |

• Minimum sipariş adedi ve katlarında sipariş geçilmesi gerekmektedir,

max-4

Betonda uzun kullanım ömrü



Uzun ömürlü karpit
Yüksek kullanım ömrü/
mukavemet

Vakumda lehimlenmiş ve sertleştirilmiş 4 Kesici
Uzun kullanım ömrü/
Donatıda takılma yapmaz

Tam Çapında Delikler
Garantili

2 kanallı U formu
Standart kullanım ömrü/
İyi matkap tozu taşıma

Kırcı delici ucu max-4

max-4
M4

- Şunlar için uygun: Beton ve duvar
- SDS-max girişli tüm kırcı-delicilerde kullanılabilir
- Fiyat/performans oranı optimize edilmiş 4 kesici kenar

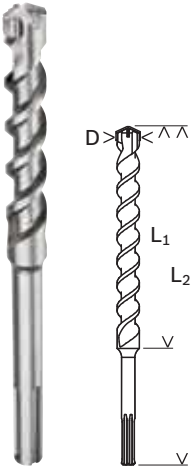

| Çap (D) mm | Çalışma uzunluğu (L1) mm | Toplam uzunluk (L2) mm | Sipariş numarası | Ambalaj içeriği | EAN kodu 3165-140... | Minimum Sipariş Adedi | Fiyat € |
|--------------------------|--------------------------|------------------------|----------------------|-----------------|----------------------|-----------------------|---------|
| Standart paketler | | | | | | | |
| 12 | 200 | 340 | 2 608 833 959 | 1 | 833684 | 1 | 19,26 |
| 12 | 400 | 540 | 2 608 833 960 | 1 | 833691 | 1 | 22,85 |
| 14 | 200 | 340 | 2 608 833 961 | 1 | 833707 | 1 | 21,43 |
| 14 | 400 | 540 | 2 608 833 962 | 1 | 833714 | 1 | 25,68 |
| 16 | 200 | 340 | 2 608 685 860 | 1 | 564113 | 1 | 23,15 |
| 16 | 400 | 540 | 2 608 685 861 | 1 | 564120 | 1 | 27,11 |
| 18 | 200 | 340 | 2 608 685 862 | 1 | 564137 | 1 | 24,10 |
| 18 | 400 | 540 | 2 608 685 863 | 1 | 564144 | 1 | 28,56 |
| 20 | 200 | 320 | 2 608 685 864 | 1 | 564151 | 1 | 25,12 |
| 20 | 400 | 520 | 2 608 685 865 | 1 | 564168 | 1 | 29,13 |
| 22 | 200 | 320 | 2 608 685 866 | 1 | 564175 | 1 | 27,11 |
| 22 | 400 | 520 | 2 608 685 867 | 1 | 564182 | 1 | 30,73 |
| 24 | 200 | 320 | 2 608 833 963 | 1 | 833721 | 1 | 29,40 |
| 24 | 400 | 520 | 2 608 833 964 | 1 | 833738 | 1 | 34,11 |

Kırıcı delici ucu max-4

max-4
M4

- Şunlar için uygun: Beton ve duvar
- SDS-max girişli tüm kırıcı-delicilerde kullanılabilir
- Fiyat/performans oranı optimize edilmiş 4 kesici kenar

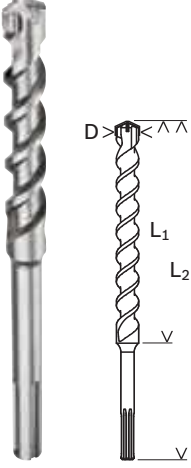

| Standart paketler | Çap (D) mm | Çalışma uzunluğu (L1) mm | Toplam uzunluk (L2) mm | Sipariş numarası | Ambalaj içeriği | EAN kodu 3165140... | Minimum Sipariş Adedi | Fiyat € |
|-------------------|------------|--------------------------|------------------------|----------------------|-----------------|---------------------|-----------------------|---------|
| | 25 | 200 | 320 | 2 608 685 868 | 1 | 564199 | 1 | 29,52 |
| | 25 | 400 | 520 | 2 608 685 869 | 1 | 564205 | 1 | 34,17 |
| | 28 | 200 | 320 | 2 608 685 870 | 1 | 564229 | 1 | 33,61 |
| | 28 | 400 | 520 | 2 608 685 871 | 1 | 564236 | 1 | 38,72 |
| | 30 | 200 | 320 | 2 608 685 872 | 1 | 564243 | 1 | 34,80 |
| | 30 | 400 | 520 | 2 608 685 873 | 1 | 564250 | 1 | 41,42 |
| | 32 | 200 | 320 | 2 608 685 874 | 1 | 564267 | 1 | 37,92 |
| | 32 | 400 | 520 | 2 608 685 875 | 1 | 564274 | 1 | 45,16 |
| | 35 | 400 | 520 | 2 608 685 876 | 1 | 564281 | 1 | 53,01 |
| | 40 | 400 | 520 | 2 608 685 877 | 1 | 564298 | 1 | 72,89 |

Ekonomik Seri Kesimler, SDS-Plus girişi ile



| Toplam uzunluğu mm | Keski ucu mm | Sipariş numarası | Ambalaj içeriği | EAN kodu 3165140... | Minimum Sipariş Adedi | Fiyat € |
|--------------------|--------------|------------------|-----------------|---------------------|-----------------------|---------|
|--------------------|--------------|------------------|-----------------|---------------------|-----------------------|---------|

Ürün özellikleri

Sivri keski



| | | | | | | |
|-----|---|----------------------|----|--------|---|-------|
| 250 | - | 2 608 578 516 | 1 | 932257 | 5 | 3,61 |
| 250 | - | 2 608 578 517 | 10 | 932264 | 5 | 32,73 |

Yassı keski



| | | | | | | |
|-----|----|----------------------|----|--------|---|-------|
| 250 | 20 | 2 608 578 518 | 1 | 932271 | 5 | 3,61 |
| 250 | 20 | 2 608 578 519 | 10 | 932288 | 5 | 32,73 |

Ekonomik Seri Kesimler, SDS-max girişi ile



| Toplam uzunluğu mm | Keski ucu mm | Sipariş numarası | Ambalaj içeriği | EAN kodu 3165140... | Minimum Sipariş Adedi | Fiyat € |
|--------------------|--------------|------------------|-----------------|---------------------|-----------------------|---------|
|--------------------|--------------|------------------|-----------------|---------------------|-----------------------|---------|

Ürün özellikleri

Sivri keski



| | | | | | | |
|-----|---|----------------------|----|--------|---|--------|
| 400 | - | 2 608 690 240 | 1 | 855495 | 1 | 7,52 |
| 400 | - | 2 608 690 235 | 10 | 855440 | 1 | 68,09 |
| 600 | - | 2 608 690 242 | 1 | 855518 | 1 | 11,30 |
| 600 | - | 2 608 690 236 | 10 | 855457 | 1 | 102,19 |

Yassı keski



| | | | | | | |
|-----|----|----------------------|----|--------|---|--------|
| 400 | 25 | 2 608 690 239 | 1 | 855488 | 1 | 7,52 |
| 400 | 25 | 2 608 690 237 | 10 | 855464 | 1 | 68,09 |
| 600 | 25 | 2 608 690 241 | 1 | 855501 | 1 | 11,30 |
| 600 | 25 | 2 608 690 238 | 10 | 855471 | 1 | 102,19 |

Standart for - Sulu karot uçlar

Betonda hızlı ve güvenilir delme. Ekonomik seçim



Elmas uçlu sulu karot uçları G 1/2" ve 1 1/4" UNC Standart for Concrete



- ▶ Betonda delme işlemi için üniversal segman. Çok yüksek kesme performansı ve uzun kullanım ömrü
- ▶ Bükülme ve kırılmalara karşı ekstra kalın gövde ve elmas segman
- ▶ Marka adı ürün üzerinde lazer işleme ile bulunmaktadır



G 1/2" giriş
Ø 28 - 42



G 1 1/4" UNC giriş
Ø 52-200mm

| Çap mm | Çalışma uzunluğu mm | Segman adedi | Segman yüksekliği mm | Sipariş numarası | Ambalaj içeriği | EAN kodu 3165140... | Minimum Sipariş Adedi | Fiyat € |
|--------|---------------------|--------------|----------------------|------------------|-----------------|---------------------|-----------------------|---------|
| 28 | 300 | 3 | 10 | 2 608 601 733 | 1 | 947022 | 1 | 30,56 |
| 32 | 300 | 3 | 10 | 2 608 601 734 | 1 | 947039 | 1 | 35,26 |
| 42 | 400 | 4 | 10 | 2 608 601 735 | 1 | 947046 | 1 | 41,79 |
| 52 | 450 | 5 | 10 | 2 608 601 736 | 1 | 947053 | 1 | 47,02 |
| 62 | 450 | 6 | 10 | 2 608 601 737 | 1 | 947060 | 1 | 52,25 |
| 72 | 450 | 7 | 10 | 2 608 601 738 | 1 | 947077 | 1 | 57,46 |
| 82 | 450 | 7 | 10 | 2 608 601 739 | 1 | 947084 | 1 | 62,70 |
| 102 | 450 | 9 | 10 | 2 608 601 740 | 1 | 947091 | 1 | 83,59 |
| 122 | 450 | 10 | 10 | 2 608 601 741 | 1 | 947107 | 1 | 103,18 |
| 132 | 450 | 11 | 10 | 2 608 601 742 | 1 | 947114 | 1 | 118,46 |
| 152 | 450 | 12 | 10 | 2 608 601 743 | 1 | 947121 | 1 | 129,99 |
| 200 | 450 | 12 | 10 | 2 608 601 744 | 1 | 947138 | 1 | 222,75 |



Elmas karot uçları için segmanlar Standart for Concrete



► Segmanlı Standart for Concrete buat uçlarının yeniden kullanımı için segmanlar



| Çap mm | Çalışma uzunluğu mm | Segman adedi | Segman yüksekliği mm | Sipariş numarası | Ambalaj içeriği | EAN kodu 3166140... | Minimum Sipariş Adedi | Fiyat € |
|--------|---------------------|--------------|----------------------|------------------|-----------------|---------------------|-----------------------|---------|
| 28 | 3 | 10 | 2 608 601 745 | 3 | 947145 | 1 | 7,83 | |
| 32 | 3 | 10 | 2 608 601 746 | 3 | 947152 | 1 | 7,83 | |
| 42 | 4 | 10 | 2 608 601 747 | 4 | 947169 | 1 | 10,19 | |
| 52 | 5 | 10 | 2 608 601 748 | 5 | 947176 | 1 | 12,80 | |
| 62 | 6 | 10 | 2 608 601 749 | 6 | 947183 | 1 | 15,41 | |
| 72 | 7 | 10 | 2 608 601 750 | 7 | 947190 | 1 | 18,02 | |
| 82 | 7 | 10 | 2 608 601 751 | 7 | 947206 | 1 | 18,02 | |
| 102 | 9 | 10 | 2 608 601 752 | 9 | 947213 | 1 | 23,25 | |
| 122 | 10 | 10 | 2 608 601 753 | 10 | 947220 | 1 | 25,86 | |
| 132 | 11 | 10 | 2 608 601 754 | 11 | 947237 | 1 | 28,47 | |
| 152 | 12 | 10 | 2 608 601 755 | 12 | 947244 | 1 | 30,82 | |
| 200 | 12 | 10 | 2 608 601 756 | 12 | 947251 | 1 | 30,82 | |

EKONOMİK SERİ

Standard for ◆◆◆

iyi performanslı ve ekonomik fiyatlı diskler

Kesme diskleri Standard for Metalstandard  **Metal**

- ▶ Metal kesim için uygundur
- ▶ Taşlama makineleri için uygundur



| Spesifikasyon | Dış Çap mm | Göbek çapı mm | Kalınlık mm | Sipariş numarası | Ambalaj içeriği | Palet adedi | EAN kodu 3165140,... | Minimum Sipariş Adedi | Adet Fiyatı € |
|---------------|------------|---------------|-------------|------------------|-----------------|-------------|----------------------|-----------------------|---------------|
|---------------|------------|---------------|-------------|------------------|-----------------|-------------|----------------------|-----------------------|---------------|

Düz



| | | | | | | | | | |
|-----------|-----|-------|-----|----------------------|----|--------|--------|----|------|
| A 60 T BF | 115 | 22,23 | 1,6 | 2 608 603 163 | 25 | 18,000 | 658607 | 25 | 0,48 |
| A 30 S BF | 115 | 22,23 | 2,5 | 2 608 603 164 | 25 | 12,000 | 658614 | 25 | 0,47 |
| A 60 T BF | 125 | 22,23 | 1,6 | 2 608 603 165 | 25 | 10,800 | 658249 | 25 | 0,71 |
| A 30 S BF | 125 | 22,23 | 2,5 | 2 608 603 166 | 25 | 9,600 | 658256 | 25 | 0,68 |
| A 30 S BF | 180 | 22,23 | 3,0 | 2 608 603 167 | 40 | 3,840 | 658263 | 40 | 0,77 |
| A 30 S BF | 230 | 22,23 | 3,0 | 2 608 603 168 | 25 | 2,400 | 658270 | 25 | 1,25 |



Bombeli

| | | | | | | | | | |
|-----------|-----|-------|-----|----------------------|----|--------|--------|----|------|
| A 30 S BF | 115 | 22,23 | 2,5 | 2 608 603 159 | 25 | 10,800 | 658560 | 25 | 0,49 |
| A 30 S BF | 125 | 22,23 | 2,5 | 2 608 603 160 | 25 | 9,600 | 658577 | 25 | 0,68 |
| A 30 S BF | 180 | 22,23 | 3,0 | 2 608 603 161 | 20 | 3,840 | 658584 | 20 | 0,78 |
| A 30 S BF | 230 | 22,23 | 3,0 | 2 608 603 162 | 25 | 2,250 | 658591 | 25 | 1,26 |

Düz

Profil kesme makinaları - Sabit pandüllü kesme - taşlama makineleri için uygundur
Azami tahrik gücü 3 PS/2,4 kW



| | | | | | | | | | |
|-----------|-----|-------|-----|----------------------|----|-----|--------|----|------|
| A 30 S BF | 355 | 25,40 | 3,1 | 2 608 602 759 | 20 | 960 | 601429 | 20 | 3,21 |
|-----------|-----|-------|-----|----------------------|----|-----|--------|----|------|

Taşlama diskleri Standard for Metalstandard  **Metal**

- ▶ Metal için ekonomik fiyatlı ve iyi performanslı taşlama diskleri
- ▶ Taşlama makineleri için uygundur



Bombeli

| | | | | | | | | | |
|-----------|-----|-------|-----|----------------------|----|-------|--------|----|------|
| A 24 P BF | 115 | 22,23 | 6,0 | 2 608 603 181 | 10 | 4,200 | 658386 | 10 | 0,86 |
| A 24 P BF | 125 | 22,23 | 6,0 | 2 608 603 182 | 10 | 3,500 | 658393 | 10 | 1,04 |
| A 24 P BF | 180 | 22,23 | 6,0 | 2 608 603 183 | 10 | 1,920 | 658409 | 10 | 1,42 |
| A 24 P BF | 230 | 22,23 | 6,0 | 2 608 603 184 | 10 | 1,080 | 658416 | 10 | 2,51 |

- Sipariş adetleri ambalaj içeriği ve katlarında olmalıdır,

Kesme diskleri Standard for Inox

standard  **Inox**

- ▶ Paslanmaz çelik için ekonomik fiyatlı ve iyi performanslı kesme diskleri
- ▶ Taşlama makineleri için uygundur

Rapido



| Spesifikasyon | Dış çap mm | Göbek çapı mm | Kalınlık mm | Sipariş numarası | Ambalaj içeriği | Palet adedi | EAN kodu 3165140... | Minimum Sipariş Adedi | Adet Fiyatı € |
|---------------|------------|---------------|-------------|------------------|-----------------|-------------|------------------------|-----------------------|---------------|
|---------------|------------|---------------|-------------|------------------|-----------------|-------------|------------------------|-----------------------|---------------|

Ürün özellikleri

Düz

Rapido, çapak oluşumu veya mavi renklenme olmadan hızlı ve temiz kesimler

| | | | | | | | | | |
|-------------------|-----|-------|-----|----------------------|----|--------|--------|----|------|
| WA 60 T BF | 115 | 22,23 | 1,0 | 2 608 603 169 | 25 | 19,200 | 658287 | 25 | 0,58 |
| WA 60 T BF | 125 | 22,23 | 1,0 | 2 608 603 171 | 25 | 19,200 | 658300 | 25 | 0,66 |



| | | | | | | | | | |
|-------------------|-----|-------|-----|----------------------|----|-------|--------|----|------|
| WA 46 T BF | 150 | 22,23 | 1,6 | 2 608 601 513 | 50 | 9,600 | 826594 | 50 | 1,05 |
|-------------------|-----|-------|-----|----------------------|----|-------|--------|----|------|

Düz

Açılıp kapanabilen teneke kutuda 10 adet Rapido disk

Minimum sipariş adedi 1'dir, Bir adet sipariş numarası karşılığı içerisinde 10 adet kesme diski bulunan metal kutudur

| | | | | | | | | | |
|-------------------|-----|-------|-----|----------------------|----|-------|--------|----|------|
| WA 60 T BF | 115 | 22,23 | 1,0 | 2 608 603 254 | 10 | 1,800 | 668866 | 10 | 5,17 |
| WA 60 T BF | 125 | 22,23 | 1,0 | 2 608 603 255 | 10 | 1,560 | 668873 | 10 | 5,81 |



standard  **Inox**



Düz

| | | | | | | | | | |
|-------------------|-----|-------|-----|----------------------|----|--------|--------|----|------|
| WA 60 T BF | 115 | 22,23 | 1,6 | 2 608 603 170 | 25 | 18,000 | 658294 | 25 | 0,67 |
| WA 60 T BF | 125 | 22,23 | 1,6 | 2 608 603 172 | 25 | 10,800 | 658317 | 25 | 0,77 |



| | | | | | | | | | |
|-------------------|-----|-------|-----|----------------------|----|-------|--------|----|------|
| WA 36 R BF | 230 | 22,23 | 1,9 | 2 608 601 514 | 25 | 3,150 | 826600 | 25 | 1,77 |
|-------------------|-----|-------|-----|----------------------|----|-------|--------|----|------|

Kesme diskleri Standard for Stone

standard  **Stone**

- ▶ Ekonomik fiyatlı ve iyi performanslı kesme diskleri
- ▶ Taşlama makineleri için uygundur



Düz

| | | | | | | | | | |
|------------------|-----|-------|-----|----------------------|----|-------|--------|----|------|
| C 30 S BF | 115 | 22,23 | 3,0 | 2 608 603 177 | 25 | 9,600 | 658362 | 25 | 0,54 |
| C 30 S BF | 125 | 22,23 | 3,0 | 2 608 603 178 | 25 | 9,600 | 658621 | 25 | 0,68 |
| C 30 S BF | 180 | 22,23 | 3,0 | 2 608 603 179 | 25 | 4,800 | 658638 | 25 | 0,87 |
| C 30 S BF | 230 | 22,23 | 3,0 | 2 608 603 180 | 25 | 2,400 | 658379 | 25 | 1,48 |

Bombeli

| | | | | | | | | | |
|------------------|-----|-------|-----|----------------------|----|--------|--------|----|------|
| C 30 S BF | 115 | 22,23 | 2,5 | 2 608 603 173 | 25 | 10,800 | 658324 | 25 | 0,54 |
| C 30 S BF | 125 | 22,23 | 2,5 | 2 608 603 174 | 25 | 9,600 | 658331 | 25 | 0,68 |
| C 30 S BF | 180 | 22,23 | 3,0 | 2 608 603 175 | 20 | 3,840 | 658348 | 20 | 0,87 |
| C 30 S BF | 230 | 22,23 | 3,0 | 2 608 603 176 | 25 | 2,250 | 658355 | 25 | 1,48 |

- Sipariş adetleri ambalaj içeriği ve katlarında olmalıdır,

Ekonomik Seri - Daire testereler (sunta kesmeler) ve Gönye kesme makineleri için daire testere bıçakları

eco **Wood**

- Yumuşak kereste, sert kereste ve kontrplak kesmek için ideal
- Daha ince dişler daha kolay kesim sağlar
- İşine en uygun ve sağlam dişleri güvenilir bir performans sunar



| Dış çap mm | Göbek çapı mm | Kesme genişliği (b1) mm/ gövde kalınlığı (b2) mm | Diş sayısı | Kesme sonucu | Sipariş numarası | EAN kodu 3165140,11 | Minimum sipariş adedi | Fiyat € |
|--------------------------------|---------------|-----------------------------------------------------|------------|--------------|----------------------|---------------------|-----------------------|---------|
| 10'lu Ekonomik paketler | | | | | | | | |
| 190 | 30 | 2,2/1,4 | 24 | •• | 2 608 644 613 | 965385 | 2 | 71,34 |
| 190 | 30 | 2,2/1,4 | 48 | •••• | 2 608 644 614 | 965392 | 2 | 88,30 |



| Tekli Standart paketler | | | | | | | | |
|--------------------------------|----|---------|-----|------|----------------------|--------|----|-------|
| 190 | 30 | 2,2/1,4 | 24 | •• | 2 608 644 376 | 890984 | 15 | 7,60 |
| 190 | 30 | 2,2/1,4 | 48 | •••• | 2 608 644 377 | 890991 | 15 | 9,41 |
| 230 | 30 | 2,8/1,8 | 24 | •• | 2 608 644 381 | 891035 | 2 | 12,92 |
| 230 | 30 | 2,8/1,8 | 48 | •••• | 2 608 644 382 | 891042 | 2 | 17,25 |
| 305 | 30 | 3,2/2,2 | 100 | •••• | 2 608 644 386 | 891073 | 2 | 28,77 |

eco **Aluminium**



- Alüminyum, plastik, demir olmayan metaller ve işlenmemiş sunta kesmek için ideal
- Daha ince dişler ve pozitif kesme açısı daha kolay kesim sağlar
- İşine en uygun ve sağlam dişleri güvenilir bir performans sunar

| | | | | | | | | |
|-----|----|---------|----|------|----------------------|--------|----|-------|
| 190 | 30 | 2,2/1,6 | 54 | •••• | 2 608 644 389 | 891103 | 10 | 12,82 |
| 305 | 30 | 3,0/2,2 | 96 | •••• | 2 608 644 396 | 891172 | 2 | 28,77 |



• Minimum sipariş adedi ve katlarında sipariş geçilmesi gerekmektedir,

Ekonomik Seri Elmas Bıçaklar - Eco for Universal



| Çap mm | Göbek çapı mm | Segman tipi | Segman yüksekliği mm | Sipariş numarası | Ambalaj içeriği | EAN kodu 3165140... | Minimum Sipariş Adedi | Fiyat € |
|--------------------------------|---------------|-------------|----------------------|----------------------|-----------------|---------------------|-----------------------|---------|
| 10'lu Ekonomik paketler | | | | | | | | |
| 115 | 22,23 | Segmanlı | 7 | 2 608 615 040 | 10 | 857178 | 4 | 40,44 |
| 125 | 22,23 | Segmanlı | 7 | 2 608 615 041 | 10 | 857185 | 2 | 44,47 |
| 180 | 22,23 | Segmanlı | 7 | 2 608 615 043 | 10 | 857208 | 2 | 92,98 |
| 230 | 22,23 | Segmanlı | 7 | 2 608 615 044 | 10 | 857215 | 1 | 124,16 |
| 115 | 22,23 | Turbo | 7 | 2 608 615 045 | 10 | 857222 | 4 | 46,69 |
| 125 | 22,23 | Turbo | 7 | 2 608 615 046 | 10 | 857239 | 2 | 51,00 |
| 180 | 22,23 | Turbo | 7 | 2 608 615 047 | 10 | 857246 | 2 | 107,02 |
| 230 | 22,23 | Turbo | 7 | 2 608 615 048 | 10 | 857253 | 1 | 142,80 |
| Tekli Standart paketler | | | | | | | | |
| 115 | 22,23 | Segmanlı | 7 | 2 608 615 027 | 1 | 857048 | 20 | 4,51 |
| 125 | 22,23 | Segmanlı | 7 | 2 608 615 028 | 1 | 857055 | 10 | 4,93 |
| 180 | 22,23 | Segmanlı | 7 | 2 608 615 030 | 1 | 857079 | 5 | 10,34 |
| 230 | 22,23 | Segmanlı | 7 | 2 608 615 031 | 1 | 857086 | 5 | 13,80 |
| 300 | 25,40 | Segmanlı | 7 | 2 608 615 033 | 1 | 857109 | 5 | 48,39 |
| 350 | 25,40 | Segmanlı | 7 | 2 608 615 035 | 1 | 857123 | 5 | 55,99 |
| 115 | 22,23 | Turbo | 7 | 2 608 615 036 | 1 | 857130 | 20 | 5,19 |
| 125 | 22,23 | Turbo | 7 | 2 608 615 037 | 1 | 857147 | 10 | 5,71 |
| 180 | 22,23 | Turbo | 7 | 2 608 615 038 | 1 | 857154 | 5 | 11,91 |
| 230 | 22,23 | Turbo | 7 | 2 608 615 039 | 1 | 857161 | 5 | 15,86 |

Ekonomik Seri Vidalama Uçları



| Ölçü | Uzunluğu mm | Sipariş numarası | Ambalaj içeriği | EAN kodu 3165140... | Minimum Sipariş Adedi | Fiyat € |
|-------------------------|-------------|----------------------|-----------------|---------------------|-----------------------|---------|
| Ürün özellikleri | | | | | | |
| PH2 | 25 | 2 608 521 219 | 100 | 476027 | 20 | 5,19 |
| PZ2 | 25 | 2 608 521 222 | 100 | 476058 | 10 | 5,71 |
| PH2 | 49 | 2 608 521 240 | 60 | 476232 | 1 | 32,75 |
| PZ2 | 49 | 2 608 521 243 | 60 | 476263 | 1 | 32,75 |

• Minimum sipariş adedi ve katlarında sipariş geçilmesi gerekmektedir,



Setler

Metal matkap ucu setleri

HSS PointTeQ Hex (Altıgen şaftlı) Metal matkap ucu setleri



| Çap mm | Sipariş numarası | Ambalaj içeriği | EAN kodu 6949509... | Minimum Sipariş Adedi | Fiyat € | |
|-------------------------------------------|------------------|----------------------|------------------------|--------------------------|---------|--------|
| PointTeQ Hex (Altıgen şaftlı) 5 parça Set | | | | | | |
| 2,0 | 5,0 | 2 607 002 824 | 5 | 231659 | 1 | 7,87 |
| 3,0 | 6,0 | | | | | ►YENİ! |
| 4,0 | | | | | | |



| Çap mm | Sipariş numarası | Ambalaj içeriği | EAN kodu 3165140... | Minimum Sipariş Adedi | Fiyat € | |
|-------------------------------------------|------------------|----------------------|------------------------|--------------------------|---------|--------|
| PointTeQ Hex (Altıgen şaftlı) 9 parça Set | | | | | | |
| 2,0 | 5,0 | 2 607 002 826 | 9 | 231673 | 1 | 14,84 |
| 2,5 | 6,0 | | | | | ►YENİ! |
| 3,0 | 7,0 | | | | | |
| 3,5 | 8,0 | | | | | |
| 4,0 | | | | | | |

Impact Control HSS Metal matkap ucu seti



| Çap mm | Toplam uzunluk mm | Sipariş numarası | Ambalaj içeriği | EAN kodu 3165140... | Minimum Sipariş Adedi | Fiyat € |
|-----------------------------|-------------------|----------------------|-----------------|------------------------|--------------------------|---------|
| Impact Control HSS 8'li Set | | | | | | |
| 2 | 60 | 2 608 577 146 | 8 | 881760 | 1 | 38,66 |
| 3 | 72 | | | | | |
| 4 | 83 | | | | | |
| 5 | 91 | | | | | |
| 6 | 98 | | | | | |
| 7 | 109 | | | | | |
| 8 | 117 | | | | | |
| 10 | 133 | | | | | |



| Çap mm | Toplam uzunluk mm | Sipariş numarası | Ambalaj içeriği | EAN kodu 3165140... | Minimum Sipariş Adedi | Fiyat € |
|-------------------------------------|-------------------|----------------------|-----------------|------------------------|--------------------------|---------|
| Impact Control HSS 8'li Set - Click | | | | | | |
| 2 | 60 | 2 608 577 139 | 8 | 881692 | 1 | 30,05 |
| 3 | 72 | | | | | |
| 4 | 83 | | | | | |
| 5 | 91 | | | | | |
| 6 | 98 | | | | | |
| 7 | 109 | | | | | |
| 8 | 117 | | | | | |
| 10 | 133 | | | | | |

PointTeQ HSS Metal matkap ucu setleri



| Çap mm | | Sipariş numarası | Ambalaj içeriği | EAN Kodu 6949509... | Minimum Sipariş Adedi | Fiyat € |
|---------------------|-----|------------------|-----------------|------------------------|--------------------------|---------|
| PointTeQ 5parça Set | | | | | | |
| 2,0 | 5,0 | 2 608 577 345 | 5 | 917636 | 1 | 2,75 |
| 3,0 | 6,0 | | | | | |
| 4,0 | | | | | | |



| | | | | | | |
|---------------------|-----|---------------|---|--------|---|------|
| PointTeQ 6parça Set | | | | | | |
| 2,0 | 5,0 | 2 608 577 346 | 6 | 917643 | 1 | 4,28 |
| 3,0 | 6,0 | | | | | |
| 4,0 | 8,0 | | | | | |



| | | | | | | |
|---------------------|------------|---------------|---|--------|---|------|
| PointTeQ 7parça Set | | | | | | |
| 2,0 | 5,0 | 2 608 577 347 | 7 | 917650 | 1 | 5,80 |
| 3,0 | 6,0 | | | | | |
| 4,0 | 8,0 / 10,0 | | | | | |

►YENİ!



| | | | | | | |
|----------------------|------|---------------|----|--------|---|-------|
| PointTeQ 10parça Set | | | | | | |
| 1,0 | 6,0 | 2 608 577 348 | 10 | 917667 | 1 | 10,07 |
| 2,0 | 7,0 | | | | | |
| 3,0 | 8,0 | | | | | |
| 4,0 | 9,0 | | | | | |
| 5,0 | 10,0 | | | | | |



| | | | | | | | |
|----------------------|-----|-----|---------------|----|--------|---|------|
| PointTeQ 13parça Set | | | | | | | |
| 1,5 | 3,5 | 5,5 | 2 608 577 349 | 13 | 917674 | 1 | 7,34 |
| 2,0 | 4,0 | 6,0 | | | | | |
| 2,5 | 4,5 | 6,5 | | | | | |
| 3,0 | 4,8 | | | | | | |
| 3,2 | 5,0 | | | | | | |



| | | | | | | | |
|-------------------------------|-----|------|---------------|----|--------|---|-------|
| PointTeQ 18parça Set Toughbox | | | | | | | |
| 1,0 | 3,0 | 5,5 | 2 608 577 350 | 18 | 917681 | 1 | 12,96 |
| 1,5 | 3,5 | 6,0 | | | | | |
| 2,0 | 4,0 | 7,0 | | | | | |
| 2,0 | 4,0 | 8,0 | | | | | |
| 2,5 | 4,5 | 9,0 | | | | | |
| 3,0 | 5,0 | 10,0 | | | | | |



| | | | | | | | | |
|-----------------------------|-----|-----|------|---------------|----|--------|---|-------|
| PointTeQ 19parça Set ProBox | | | | | | | | |
| 1,0 | 3,5 | 6,0 | 8,5 | 2 608 577 351 | 19 | 917698 | 1 | 17,65 |
| 1,5 | 4,0 | 6,5 | 9,0 | | | | | |
| 2,0 | 4,5 | 7,0 | 9,5 | | | | | |
| 2,5 | 5,0 | 7,5 | 10,0 | | | | | |
| 3,0 | 5,5 | 8,0 | | | | | | |



| | | | | | | | | |
|-----------------------------|-----|------|------|---------------|----|--------|---|-------|
| PointTeQ 25parça Set ProBox | | | | | | | | |
| 1,0 | 4,5 | 7,5 | 10,5 | 2 608 577 352 | 25 | 917704 | 1 | 36,34 |
| 1,5 | 5,0 | 8,0 | 11,0 | | | | | |
| 2,0 | 5,5 | 8,5 | 11,5 | | | | | |
| 2,5 | 6,0 | 9,0 | 12,0 | | | | | |
| 3,0 | 6,5 | 9,5 | 12,5 | | | | | |
| 3,5 | 7,0 | 10,0 | 13,0 | | | | | |
| 4,0 | | | | | | | | |

Metal matkap ucu setleri, HSS-G (perdeli), DIN 338, delme ucu 135°

| Çap mm | Sipariş numarası | Ambalaj içeriği | EAN kodu 3165140,11 | Minimum Sipariş Adedi | Fiyat € |
|--------|------------------|-----------------|------------------------|--------------------------|---------|
|--------|------------------|-----------------|------------------------|--------------------------|---------|

19 parçalı HSS-G metal matkap ucu seti, DIN 338, 135°



| | | | | | |
|------|----------------------|----|--------|---|-------|
| 1,0 | 2 607 018 726 | 19 | 145893 | 1 | 32,52 |
| 1,5 | | | | | |
| 2,0 | | | | | |
| 2,5 | | | | | |
| 3,0 | | | | | |
| 3,5 | | | | | |
| 4,0 | | | | | |
| 4,5 | | | | | |
| 5,0 | | | | | |
| 5,5 | | | | | |
| 6,0 | | | | | |
| 6,5 | | | | | |
| 7,0 | | | | | |
| 7,5 | | | | | |
| 8,0 | | | | | |
| 8,5 | | | | | |
| 9,0 | | | | | |
| 9,5 | | | | | |
| 10,0 | | | | | |

25 parçalı HSS-G metal matkap ucu seti, DIN 338, 135°



| | | | | | |
|------|----------------------|----|--------|---|-------|
| 1,0 | 2 607 018 727 | 25 | 145909 | 1 | 69,65 |
| 1,5 | | | | | |
| 2,0 | | | | | |
| 2,5 | | | | | |
| 3,0 | | | | | |
| 3,5 | | | | | |
| 4,0 | | | | | |
| 4,5 | | | | | |
| 5,0 | | | | | |
| 5,5 | | | | | |
| 6,0 | | | | | |
| 6,5 | | | | | |
| 7,0 | | | | | |
| 7,5 | | | | | |
| 8,0 | | | | | |
| 8,5 | | | | | |
| 9,0 | | | | | |
| 9,5 | | | | | |
| 10,0 | | | | | |
| 10,5 | | | | | |
| 11,0 | | | | | |
| 11,5 | | | | | |
| 12,0 | | | | | |
| 12,5 | | | | | |
| 13,0 | | | | | |

Ahşap matkap ucu setleri



7 parçalı ahşap matkap ucu seti

| | | | | | |
|----|----------------------|---|--------|---|------|
| 3 | 2 607 017 034 | 7 | 557351 | 1 | 4,16 |
| 4 | | | | | |
| 5 | | | | | |
| 6 | | | | | |
| 7 | | | | | |
| 8 | | | | | |
| 10 | | | | | |

Beton matkap ucu setleri

HEX-9 MultiConstruction (Altıgen şaftlı çok amaçlı matkap ucu) seti - Click

| Çap mm | Toplam uzunluk mm | Sipariş numarası | Ambalaj içeriği | EAN kodu 3165140... | Minimum Sipariş Adedi | Fiyat ₺ |
|--------|-------------------|------------------|-----------------|------------------------|--------------------------|---------|
|--------|-------------------|------------------|-----------------|------------------------|--------------------------|---------|

Impact Control HEX-9 MC 8'li Set - Click



| | | | | | | |
|---|-----|----------------------|----------|--------|---|-------|
| 3 | 90 | 2 608 577 141 | 8 | 881715 | 1 | 19,66 |
| 4 | 90 | | | | | |
| 5 | 100 | | | | | |
| 5 | 100 | | | | | |
| 6 | 100 | | | | | |
| 6 | 100 | | | | | |
| 8 | 100 | | | | | |
| 8 | 100 | | | | | |

HEX-9 Ceramic (Altıgen şaftlı seramik matkap ucu) seti - Click

Impact Control HEX-9 MC 8'li Set - Click



| | | | | | | |
|----|----|----------------------|----------|--------|---|-------|
| 3 | 70 | 2 608 577 142 | 8 | 881722 | 1 | 37,46 |
| 4 | 70 | | | | | |
| 5 | 70 | | | | | |
| 5 | 70 | | | | | |
| 6 | 80 | | | | | |
| 6 | 80 | | | | | |
| 8 | 80 | | | | | |
| 10 | 90 | | | | | |

Beton matkap ucu setleri

Fayans matkap ucu seti cyl-9 Ceramic



| Çap mm | Toplam uzunluğu mm | Sipariş numarası | Ambalaj içeriği | EAN kodu 3165140,, | Minimum Sipariş Adedi | Fiyat € |
|--------|--------------------|------------------|-----------------|-----------------------|--------------------------|---------|
|--------|--------------------|------------------|-----------------|-----------------------|--------------------------|---------|

5 parça fayans matkap ucu seti cyl-9 Ceramic

| | | | | | | |
|------|----|---------------|---|--------|---|-------|
| 4,0 | 70 | 2 608 587 169 | 5 | 599306 | 1 | 17,10 |
| 5,0 | 70 | | | | | |
| 6,0 | 80 | | | | | |
| 8,0 | 80 | | | | | |
| 10,0 | 90 | | | | | |

Beton matkap ucu setleri cyl-3 (Silver Percussion)



| Çap mm | Çalışma uzunluğu mm | Toplam uzunluğu mm | Sipariş numarası | Ambalaj içeriği | EAN kodu 3165140,, | Minimum Sipariş Adedi | Fiyat € |
|--------|---------------------|--------------------|------------------|-----------------|-----------------------|--------------------------|---------|
|--------|---------------------|--------------------|------------------|-----------------|-----------------------|--------------------------|---------|

5 parçalı beton matkap ucu seti cyl-3

| | | | | | | | |
|---|----|-----|---------------|---|--------|---|------|
| 4 | 40 | 75 | 2 607 017 080 | 5 | 601344 | 1 | 7,13 |
| 5 | 50 | 85 | | | | | |
| 6 | 60 | 100 | | | | | |
| 6 | 60 | 100 | | | | | |
| 8 | 80 | 120 | | | | | |



7 parçalı beton matkap ucu seti cyl-3

| | | | | | | | |
|----|----|-----|---------------|---|--------|---|-------|
| 4 | 40 | 75 | 2 607 017 082 | 7 | 601368 | 1 | 11,54 |
| 5 | 50 | 85 | | | | | |
| 6 | 60 | 100 | | | | | |
| 6 | 60 | 100 | | | | | |
| 7 | 60 | 100 | | | | | |
| 8 | 80 | 120 | | | | | |
| 10 | 80 | 120 | | | | | |

Taş matkap ucu setleri cyl-1 (Impact)



7 parçalı taş matkap ucu seti cyl-1

| | | | | | | | |
|-----|----|-----|---------------|---|--------|---|------|
| 3 | 30 | 60 | 2 607 017 035 | 7 | 557368 | 1 | 6,85 |
| 4 | 40 | 75 | | | | | |
| 5 | 50 | 85 | | | | | |
| 5.5 | 50 | 85 | | | | | |
| 6 | 60 | 100 | | | | | |
| 7 | 60 | 100 | | | | | |
| 8 | 80 | 120 | | | | | |

SDS Plus 5x Beton matkap ucu setleri

Beton matkap ucu setleri SDS Plus 5x



| Çap mm | Çalışma uzunluğu mm | Toplam uzunluğu mm | Sipariş numarası | Ambalaj içeriği | EAN kodu 6949509... | Minimum Sipariş Adedi | Fiyat € |
|--------|---------------------|--------------------|------------------|-----------------|------------------------|--------------------------|---------|
|--------|---------------------|--------------------|------------------|-----------------|------------------------|--------------------------|---------|

5 parçalı beton matkap ucu seti SDS Plus 5x

| | | | | | | | |
|----|-----|-----|----------------------|---|--------|---|-------|
| 5 | 50 | 110 | 2 608 833 910 | 5 | 224040 | 5 | 11,73 |
| 6 | 50 | 110 | | | | | |
| 6 | 100 | 160 | | | | | |
| 8 | 100 | 160 | | | | | |
| 10 | 100 | 160 | | | | | |



5 parçalı beton matkap ucu seti SDS Plus 5x

| | | | | | | | |
|----|-----|-----|----------------------|---|--------|---|-------|
| 6 | 100 | 160 | 2 608 833 911 | 5 | 224057 | 5 | 12,62 |
| 6 | 100 | 160 | | | | | |
| 8 | 100 | 160 | | | | | |
| 8 | 100 | 160 | | | | | |
| 10 | 100 | 160 | | | | | |



3 parçalı beton matkap ucu seti SDS Plus 5x

| | | | | | | | |
|----|-----|-----|----------------------|---|--------|---|------|
| 6 | 100 | 160 | 2 608 833 912 | 3 | 224064 | 5 | 7,78 |
| 8 | 100 | 160 | | | | | |
| 10 | 100 | 160 | | | | | |

Freze ucu setleri

8 mm şaftlı 6'lı Düz freze ucu seti



| Şaft mm | Çap mm | Çalışma uzunluğu mm | Şaft uzunluğu mm | Yarıçap mm | Toplam uzunluk mm | Sipariş numarası | Ambalaj içeriği | EAN kodu 3165140,,, | Minimum Sipariş Adedi | Fiyat € |
|---------|--------|---------------------|------------------|------------|-------------------|------------------|-----------------|---------------------|-----------------------|---------|
| 8 | 6 | 20 | 34 | - | 54 | | | | | |
| 8 | 8 | 20 | 30 | - | 50 | | | | | |
| 8 | 10 | 30 | 30 | - | 60 | 2 607 017 466 | 6 | 957977 | 1 | 33,50 |
| 8 | 12 | 30 | 30 | - | 60 | | | | | |
| 8 | 16 | 30 | 30 | - | 60 | | | | | |
| 8 | 20 | 30 | 30 | - | 60 | | | | | |

8 mm şaftlı 15'li karışık freze ucu seti



| | | | | | | | | | | |
|---|-------|------|------|----|----|---------------|----|--------|---|-------|
| 8 | 12,7 | 25 | 40 | 4 | 65 | | | | | |
| 8 | 16 | 25 | 40 | 10 | 65 | | | | | |
| 8 | 12,7 | 12 | 37 | 3 | 49 | | | | | |
| 8 | 35 | 16 | 40 | 6 | 56 | | | | | |
| 8 | 25 | 13 | 41 | | 54 | | | | | |
| 8 | 16 | 18 | 32 | | 50 | | | | | |
| 8 | 31,85 | 9,5 | 40,5 | | 50 | | | | | |
| 8 | 31,85 | 9,5 | 44,5 | | 54 | 2 607 017 472 | 15 | 958035 | 1 | 84,28 |
| 8 | 27 | 12 | 40 | | 52 | | | | | |
| 8 | 28,6 | 12 | 42 | | 54 | | | | | |
| 8 | 19 | 10 | 41 | | 51 | | | | | |
| 8 | 25,4 | 12,7 | 42,3 | | 55 | | | | | |
| 8 | 8 | 20 | 30 | | 50 | | | | | |
| 8 | 10 | 30 | 30 | | 60 | | | | | |
| 8 | 16 | 30 | 30 | | 60 | | | | | |

8 mm şaftlı 30'lu karışık freze ucu seti



| | | | | | | | | | | |
|---|-------|------|------|----|----|---------------|----|--------|---|--------|
| 8 | 4 | 15 | 35 | 8 | 50 | | | | | |
| 8 | 6 | 20 | 34 | 3 | 54 | | | | | |
| 8 | 8 | 20 | 30 | 6 | 50 | | | | | |
| 8 | 10 | 30 | 30 | 10 | 60 | | | | | |
| 8 | 12 | 30 | 30 | 12 | 60 | | | | | |
| 8 | 16 | 30 | 30 | 4 | 60 | | | | | |
| 8 | 20 | 30 | 30 | 6 | 60 | | | | | |
| 8 | 19 | 10 | 41 | 10 | 51 | | | | | |
| 8 | 25,4 | 12,7 | 42,3 | 6 | 55 | | | | | |
| 8 | 28,6 | 14 | 41 | 10 | 55 | | | | | |
| 8 | 31,8 | 16 | 42 | 5 | 58 | | | | | |
| 8 | 38 | 19 | 41 | | 60 | | | | | |
| 8 | 12,7 | 25 | 40 | | 65 | | | | | |
| 8 | 12,7 | 13 | 39 | | 52 | | | | | |
| 8 | 16 | 25 | 40 | | 65 | 2 607 017 475 | 30 | 958066 | 1 | 151,28 |
| 8 | 8 | 19 | 41 | | 60 | | | | | |
| 8 | 31,85 | 9,5 | 40,5 | | 50 | | | | | |
| 8 | 31,85 | 9,5 | 44,5 | | 54 | | | | | |
| 8 | 35 | 16 | 40 | | 56 | | | | | |
| 8 | 25 | 13 | 41 | | 54 | | | | | |
| 8 | 16 | 18 | 32 | | 50 | | | | | |
| 8 | 16 | 16 | 32 | | 48 | | | | | |
| 8 | 12,7 | 12 | 37 | | 49 | | | | | |
| 8 | 27 | 12 | 40 | | 52 | | | | | |
| 8 | 12 | 10 | 33 | | 43 | | | | | |
| 8 | 20 | 13 | 32 | | 45 | | | | | |
| 8 | 22,2 | 12 | 42 | | 54 | | | | | |
| 8 | 28,6 | 12 | 42 | | 54 | | | | | |
| 8 | 32 | 14,3 | 39,7 | | 54 | | | | | |
| 8 | 12 | 13 | 29 | | 42 | | | | | |

Vidalama ucu setleri

| Set içeriği | Çalışma uzunluğu mm | Sipariş numarası | Ambalaj içeriği | EAN kodu 3165140... | Minimum Sipariş Adedi | Fiyat € |
|-------------|---------------------|------------------|-----------------|------------------------|-----------------------|---------|
|-------------|---------------------|------------------|-----------------|------------------------|-----------------------|---------|

43 parçalı vidalama ucu seti



| | | | | | | |
|--------------------------|----|----------------------|----|--------|---|-------|
| PH1, PH2 (2x), PH3 | 25 | 2 607 017 164 | 43 | 669702 | 1 | 25,26 |
| PZ1, PZ2 (2x), PZ3 | 25 | | | | | |
| SL3, SL4, SL5, SL6 | 25 | | | | | |
| HEX3, HEX4, HEX5, HEX6 | 25 | | | | | |
| T10, T15 (2x), T20 (2x), | 25 | | | | | |
| T25, T27, T30, T40 | 25 | | | | | |
| Th10, Th15, Th20, | 25 | | | | | |
| Th25, Th27, Th30, Th40 | 25 | | | | | |
| PH2, PZ2, SL5 | 75 | | | | | |
| T15, T20, T25 | 75 | | | | | |
| Hızlı Değişme Adaptörü | 65 | | | | | |
| Uç Tutucu | 80 | | | | | |
| Lokma 6, 8, 10 mm | 50 | | | | | |

32 parçalı vidalama ucu seti



| | | | | | | |
|---------------------------|----|----------------------|----|--------|---|-------|
| PH1, PH2, PH3 | 25 | 2 607 017 319 | 32 | 761734 | 1 | 12,64 |
| PZ1, PZ2, PZ3 | 25 | | | | | |
| SL3, SL4, SL5, SL6 | 25 | | | | | |
| HEX3, HEX4, HEX5, HEX6 | 25 | | | | | |
| T10, T15, T20, | 25 | | | | | |
| T25, T27, T30, T40 | 25 | | | | | |
| Th10, Th20, | 25 | | | | | |
| Th25, Th27, Th30, Th40 | 25 | | | | | |
| Hızlı değiştirme adaptörü | 65 | | | | | |

25'li TicTac kutuda vidalama ucu seti



| | | | | | | |
|-----|----|----------------------|----|--------|---|------|
| PZ2 | 25 | 2 608 522 187 | 25 | 720236 | 5 | 7,14 |
| PH2 | 25 | 2 608 522 186 | 25 | 720229 | 5 | 7,14 |

11 + 1 parçalı Extra Hard vidalama ucu seti Hızlı uç değiştirme özellikli universal tutucu ile



| | | | | | | |
|-------------------------|----|----------------------|----|--------|----|-------|
| PH1, PH2, PH3 | 25 | 2 608 522 129 | 12 | 704281 | 12 | 10,07 |
| PZ1, PZ2, PZ3 | | | | | | |
| T10, T15, T20, T25, T30 | | | | | | |

10 parçalı Extra Hard vidalama ucu seti ve uzatma adaptörü (20 cm Metal)



| | | | | | | |
|----------------------------|-------|----------------------|----|--------|---|------|
| PH1, PH2, PH3, PZ2, H4, H5 | 25 | 2 608 522 376 | 11 | 909518 | 1 | 6,81 |
| T20, T25, S4.5, S5.5 | 25 | | | | | |
| Uzatma adaptörü | 20 cm | | | | | |

►YENİ!

10 parçalı Extra Hard vidalama ucu seti ve uzatma adaptörü (30 cm Sert plastik)



| | | | | | | |
|----------------------------|-------|----------------------|----|--------|---|------|
| PH1, PH2, PH3, PZ2, H4, H5 | 25 | 2 608 522 377 | 11 | 909525 | 1 | 7,16 |
| T20, T25, S4.5, S5.5 | 25 | | | | | |
| Uzatma adaptörü | 30 cm | | | | | |

►YENİ!



Karışık profesyonel setler

| Set içeriği | Sipariş numarası | Ambalaj içeriği | EAN kodu 3165140 ¹¹ | Minimum Sipariş Adedi | Fiyat € |
|-------------|------------------|-----------------|-----------------------------------|--------------------------|---------|
|-------------|------------------|-----------------|-----------------------------------|--------------------------|---------|

35 parça karışık metal grubu seti



| HEX HSS-G Metal matkap uçları | 2 607 017 328 | 35 | 771498 | 1 | 33,96 |
|------------------------------------|---------------|----|--------|---|-------|
| 2,5 | | | | | |
| 3,0 | | | | | |
| 3,5 | | | | | |
| 4,0 | | | | | |
| 5,0 | | | | | |
| 6,0 | | | | | |
| Vidalama uçları | | | | | |
| Hızlı deęiřtirme adaptörü | | | | | |
| Manyetik uç tutucu | | | | | |
| PH1, PH2, PH3 | | | | | |
| PZ1, PZ2, PZ3 | | | | | |
| SL3, SL4, SL5, SL6 | | | | | |
| HEX3, HEX4, HEX5, HEX6 | | | | | |
| TH10, TH15, TH20 (x2), TH25, TH27, | | | | | |
| TH30, TH40 | | | | | |
| Lokma 8 mm | | | | | |
| Lokma 10 mm | | | | | |
| Lokma 13 mm | | | | | |

35 parça karışık ahşap grubu seti



| HEX Ahşap matkap uçları | 2 607 017 327 | 35 | 771481 | 1 | 33,96 |
|------------------------------------|---------------|----|--------|---|-------|
| 2,0 | | | | | |
| 3,0 | | | | | |
| 4,0 | | | | | |
| 5,0 | | | | | |
| 6,0 | | | | | |
| 8,0 | | | | | |
| Vidalama uçları | | | | | |
| Hızlı deęiřtirme adaptörü | | | | | |
| Manyetik uç tutucu | | | | | |
| PH1, PH2, PH3 | | | | | |
| PZ1, PZ2, PZ3 | | | | | |
| SL3, SL4, SL5, SL6 | | | | | |
| HEX3, HEX4, HEX5, HEX6 | | | | | |
| TH10, TH15, TH20 (x2), TH25, TH27, | | | | | |
| TH30, TH40 | | | | | |
| Lokma 6 mm | | | | | |
| Lokma 8 mm | | | | | |
| Lokma 10 mm | | | | | |

35 parça karışık beton grubu seti



| cyl-3 Beton matkap uçları | 2 607 017 326 | 35 | 771474 | 1 | 33,96 |
|------------------------------------|---------------|----|--------|---|-------|
| 3,0 | | | | | |
| 4,0 | | | | | |
| 5,0 | | | | | |
| 5,5 | | | | | |
| 6,0 | | | | | |
| 8,0 | | | | | |
| Vidalama uçları | | | | | |
| Hızlı deęiřtirme adaptörü | | | | | |
| Manyetik uç tutucu | | | | | |
| PH1, PH2, PH3 | | | | | |
| PZ1, PZ2, PZ3 | | | | | |
| SL3, SL4, SL5, SL6 | | | | | |
| HEX3, HEX4, HEX5, HEX6 | | | | | |
| TH10, TH15, TH20 (x2), TH25, TH27, | | | | | |
| TH30, TH40 | | | | | |
| Lokma 8 mm | | | | | |
| Lokma 10 mm | | | | | |
| Lokma 13 mm | | | | | |

Impact Control vidalama ve delme setleri - Click

| Set içeriği | Uzunluk mm | Sipariş numarası | Ambalaj içeriği | EAN kodu 3168140... | Minimum Sipariş Adedi | Fiyat € |
|-------------|------------|------------------|-----------------|------------------------|--------------------------|---------|
|-------------|------------|------------------|-----------------|------------------------|--------------------------|---------|

Impact Control HEX-9 MC 35 Parça Karışık Set



| | | | | | | |
|---------------------------------------------------|-----|----------------------|-----------|--------|---|-------|
| Hex-9 MC 3mm | 90 | 2 608 577 147 | 35 | 881777 | 1 | 68,46 |
| Hex-9 MC 4mm | 90 | | | | | |
| Hex-9 MC 5mm (2x) | 100 | | | | | |
| Hex-9 MC 6mm (2x) | 100 | | | | | |
| Hex-9 MC 8mm (2x) | 100 | | | | | |
| PH1 | 25 | | | | | |
| PH2 (4x) | 25 | | | | | |
| PH3 | 25 | | | | | |
| PZ2 (3x) | 25 | | | | | |
| PZ3 | 25 | | | | | |
| T15 | 25 | | | | | |
| T20 (3x) | 25 | | | | | |
| T25 (3x) | 25 | | | | | |
| T30 (2x) | 25 | | | | | |
| T40 | 25 | | | | | |
| Hızlı uç değiştirme mandrenli üniversal tutucu | 60 | | | | | |
| PH2 | 50 | | | | | |
| PZ2 | 50 | | | | | |
| T15 | 50 | | | | | |
| T20 | 50 | | | | | |
| T25 | 50 | | | | | |
| T30 | 50 | | | | | |

Impact Control HSS 35 Parça Karışık Set

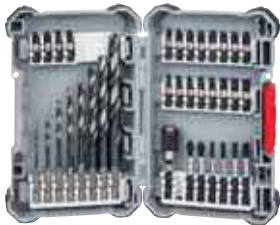

| | | | | | | |
|---------------------------------------------------|-----|----------------------|-----------|--------|---|-------|
| HSS Impact 2mm | 60 | 2 608 577 148 | 35 | 881784 | 1 | 68,46 |
| HSS Impact 3mm | 72 | | | | | |
| HSS Impact 4mm | 83 | | | | | |
| HSS Impact 5mm | 91 | | | | | |
| HSS Impact 6mm | 98 | | | | | |
| HSS Impact 7mm | 109 | | | | | |
| HSS Impact 8mm | 117 | | | | | |
| HSS Impact 10mm | 133 | | | | | |
| PH1 | 25 | | | | | |
| PH2 (4x) | 25 | | | | | |
| PH3 | 25 | | | | | |
| PZ2 (3x) | 25 | | | | | |
| PZ3 | 25 | | | | | |
| T15 | 25 | | | | | |
| T20 (3x) | 25 | | | | | |
| T25 (3x) | 25 | | | | | |
| T30 (2x) | 25 | | | | | |
| T40 | 25 | | | | | |
| Hızlı uç değiştirme mandrenli üniversal tutucu | 60 | | | | | |
| PH2 | 50 | | | | | |
| PZ2 | 50 | | | | | |
| T15 | 50 | | | | | |
| T20 | 50 | | | | | |
| T25 | 50 | | | | | |
| T30 | 50 | | | | | |

Impact Control vidalama ve delme setleri - Click

| Set içeriği | Toplam uzunluk mm | Sipariş numarası | Ambalaj içeriği | EAN kodu 3165140... | Minimum Sipariş Adedi | Fiyat € |
|-------------|-------------------|------------------|-----------------|------------------------|--------------------------|---------|
|-------------|-------------------|------------------|-----------------|------------------------|--------------------------|---------|

Impact Control 36 Parça Karışık Set

| | | | | | | |
|---------------------------------------------------|----|----------------------|-----------|--------|---|-------|
| Hızlı uç değiştirme mandrenli üniversal tutucu | 60 | 2 608 522 365 | 36 | 851558 | 1 | 60,26 |
| Standard üniversal tutucu | 60 | | | | | |
| 8mm | 50 | | | | | |
| 10mm | 50 | | | | | |
| 13mm | 50 | | | | | |
| PH2 (2x) | 50 | | | | | |
| PZ2 (2x) | 50 | | | | | |
| T20 | 50 | | | | | |
| T25 | 50 | | | | | |
| T30 | 50 | | | | | |
| PH1 | 25 | | | | | |
| PH2 (3x) | 25 | | | | | |
| PH3 | 25 | | | | | |
| PZ2 (2x) | 25 | | | | | |
| PZ3 | 25 | | | | | |
| T15 | 25 | | | | | |
| T20 (2x) | 25 | | | | | |
| T25 (2x) | 25 | | | | | |
| T30 (2x) | 25 | | | | | |
| T40 | 25 | | | | | |
| PH1-PH2 | 65 | | | | | |
| PH2-PH3 | 65 | | | | | |
| PH2-PZ2 (2x) | 65 | | | | | |
| SL1x5,5 | 65 | | | | | |
| T15-T20 (2x) | 65 | | | | | |
| T25-T30 | 65 | | | | | |



Impact Control vidalama ve delme setleri - Click

| Set içeriği | Uzunluk mm | Sipariş numarası | Ambalaj içeriği | EAN kodu 3165140... | Minimum Sipariş Adedi | Fiyat € |
|-------------|------------|------------------|-----------------|------------------------|--------------------------|---------|
|-------------|------------|------------------|-----------------|------------------------|--------------------------|---------|

Impact Ctrl 35 Parça Karışık Set



| | | | | | | |
|------------------------------------------------|----|----------------------|-----------|--------|---|-------|
| Hızlı uç değiştirme mandrenli universal tutucu | 60 | 2 608 522 366 | 35 | 851565 | 1 | 46,55 |
| PH2 | 50 | | | | | |
| PZ2 | 50 | | | | | |
| T15 | 50 | | | | | |
| T20 | 50 | | | | | |
| T25 | 50 | | | | | |
| T30 | 50 | | | | | |
| PH1 | 25 | | | | | |
| PH2 (3x) | 25 | | | | | |
| PH3 | 25 | | | | | |
| PZ2 (2x) | 25 | | | | | |
| PZ3 | 25 | | | | | |
| T15 | 25 | | | | | |
| T20 (2x) | 25 | | | | | |
| T25 (2x) | 25 | | | | | |
| T30 (2x) | 25 | | | | | |
| T40 | 25 | | | | | |
| Çift taraflı bits PH1-PH2 | 65 | | | | | |
| Çift taraflı bits PH2-PH3 | 65 | | | | | |
| Çift taraflı bits PH2-PZ2 (2x) | 65 | | | | | |
| Çift taraflı bits SL1x5,5 | 65 | | | | | |
| Çift taraflı bits T15-T20 (2x) | 65 | | | | | |
| Çift taraflı bits T25-T30 | 65 | | | | | |
| Boş Vidalama Kutusu - Click | | | | | | |



Impact Control HEX-9 MC Power Bit 8'li Set

| | | | | | | |
|--------------|-----|----------------------|----------|--------|---|-------|
| PH2 | 50 | 2 608 577 144 | 8 | 881746 | 1 | 18,53 |
| PZ2 | 50 | | | | | |
| T20 | 50 | | | | | |
| T25 | 50 | | | | | |
| T30 | 50 | | | | | |
| Hex-9 MC 5mm | 100 | | | | | |
| Hex-9 MC 6mm | 100 | | | | | |
| Hex-9 MC 8mm | 100 | | | | | |

Yeşil Seri Aksesuar Setleri

| Sipariş numarası | Ürün tanımı ve teslimat kapsamı | Minimum Sipariş Adedi | Fiyat € | |
|---------------------------------------------------------------------------------------------------|-------------------------------------------------------------------------------------------------------------------------------------------------------------------------------------------------------------------------------------------------------------------------------------------------------------------------------------------------------------------------------------------------------|-----------------------|---------|---------------------------------------------------------------------------------------|
|  2 607 000 982 | SDS-Plus mandren adaptörü+13 mm anahtarlı mandren | 1 | 19,20 |  |
|  2 609 255 542 | 5 parça SDS-Plus Set Teslimat kapsamı: 5 adet SDS Plus Beton Matkap ucu 5x110 / 5,5x110 / 6x160 / 7x160 / 8x160 mm | 1 | 9,00 |  |
|  2 607 019 447 | 6 Parça SDS-Plus Matkap Ucu Seti Teslimat kapsamı: 6 adet SDS-Plus matkap ucu Ø 5/6/8 x 110mm, 6/8/10 x 160mm | 1 | 12,84 |  |
|  2 607 019 448 | 6 Parça SDS-Plus Matkap Ucu Seti Teslimat kapsamı: 6 adet SDS-Plus matkap ucu Ø 5/5,5/6 x 110mm, 6/7/8 x 160mm | 1 | 10,34 |  |
|  2 607 019 456 | 5 Parça SDS Plus Matkap Ucu ve Keski Seti Teslimat kapsamı: - 1 adet SDS-Plus sivri keski 250 mm - 1 adet SDS-Plus yassı keski 250x20 mm - 3 adet SDS-Plus matkap ucu Ø 5,5/7/8 x 160mm | 1 | 23,27 |  |
|  2 607 019 511 | 173 Parça Aksesuar&Sabitleme Seti Teslimat kapsamı: - 4 adet taş matkap ucu Ø 5/6/7/8 mm - 3 adet vidalama ucu, U = 25 mm, PZ 2/2/2 - 75 adet civata: 25 adet 3,5 x 30, 20 adet 4,0 x 35, 20 adet 4,0 x 40, 10 adet 5,0 x 50 - 90 adet dübel: 30 adet Ø 5 mm, 25 adet Ø 6 mm, 20 adet Ø 7 mm, 15 adet Ø 8 mm - 1 adet üniversal tutucu, manyetik | 5 | 8,73 |  |
|  2 607 017 163 | 173 Parça Dübel, Vida, SDS Plus Matkap Uçlu Sabitleme Seti Teslimat kapsamı: - 4 adet SDS-Plus matkap ucu Ø 5/6/7/8 mm - 3 adet vidalama ucu, U = 25 mm, PZ 2/2/2 - 75 adet vida, 25 adet 3,5 x 30, 20 adet 4,0 x 35, 20 adet 4,0 x 40, 10 adet 5,0 x 50 - 90 adet dübel, 30 adet Ø 5 mm, 25 adet Ø 6 mm, 20 adet Ø 7 mm, 15 adet Ø 8 mm - 1 adet üniversal tutucu, manyetik | 5 | 17,94 |  |
|  2 607 017 201 | 27 Parça Tornavidalı Vidalama ve Matkap Ucu Seti Teslimat kapsamı: - 5 adet metal matkap ucu (Ø 2 / 2 / 3 / 4 / 5 mm) - 5 adet ahşap matkap ucu (Ø 4 / 5 / 6 / 7 / 8 mm) - 5 adet beton matkap ucu (Ø 5 / 5,5 / 6 / 7 / 8 mm) - 1 adet üniversal manyetik tutucu (Uzunluk=60mm) - 10 adet Vidalama ucu (PH 1 / 2 / 2 / 3, PZ 1 / 2 / 2 / 3, SL 4 / 6) | 16 | 12,70 |  |

Yeşil Seri Aksesuar Setleri

| Sipariş numarası | Ürün tanımı ve teslimat kapsamı | Minimum Sipariş Adedi | Fiyat € | |
|---------------------------------------------------------------------------------------------------|------------------------------------------------------------------------------------------------------------------------------------------------------------------------------------------------------------------------------------------------------------------------------------------------------------------------------------------------------------------------------------------------------------------------------------------|-----------------------|---------|---------------------------------------------------------------------------------------|
|  2 607 017 180 | 7 Parça Cep Tornavidası Teslimat kapsamı: - 1 adet cep tornavidası - 6 adet vidalama ucu, U = 25 mm, PH2, PZ2, SL6, HEX 4/5, T25 | 10 | 8,96 |  |
|  2 607 019 510 | 10 Parça Cırcırlı Cep Tornavidası Teslimat kapsamı: - 1 adet cırcır fonksiyonlu cep tornavidası - 9 adet vidalama ucu, U = 25 mm, PH 1/2, PZ 1/2/3, HEX 4/5, T 20/25 | 5 | 7,46 |  |
|  2 607 019 452 | 10 Parça Vidalama Ucu Seti (PH+PZ+T) Teslimat kapsamı: - 9 Adet vidalama ucu, U = 25 mm, PH 1/2/3, PZ 1/2/3, T 20/25/30 - 1 Adet üniversal tutucu, manyetik | 1 | 5,97 |  |
|  2 607 019 454 | 10 Parça Vidalama Ucu Seti (PH+PZ+S) Teslimat kapsamı: - 9 Adet vidalama ucu, U = 25 mm, PH 1/2/3, PZ 1/2/3, S 4.5/5.5/8 - 1 Adet üniversal tutucu, manyetik | 1 | 5,97 |  |
|  2 607 019 503 | 25 Parça Vidalama Seti (Tornavida Fonksiyonlu Kutu) Teslimat kapsamı: - 24 Adet vidalama ucu, U = 25 mm, PH 1/1/2/2/3/3, PZ 1/1/2/2/3/3, S 4/4/6/6/7/7 T 20/20/25/25/30/30, - 1 Adet hızlı değiştirme ucu, manyetik üniversal | 1 | 6,72 |  |
|  2 607 017 070 | 17 Parça Su Terazili Vidalama Seti Teslimat kapsamı: - 12 adet vidalama ucu, U = 25 mm, PH 1/2, PZ 1/2/3, HEX 3/4/5, T 15/20/25/30 - 4 adet vidalama ucu, U = 50 mm, PH2, PZ2, T20/25 - 1 adet üniversal tutucu, manyetik | 1 | 14,95 |  |
|  2 607 017 063 | 32 Parça Vidalama Ucu Seti Teslimat kapsamı: - 31 Adet renk kodlamalı vidalama ucu, U = 25 mm, PH 1/2/2/3, PZ 1/2/2/3, SL 3/4/5/6, T10/15/20/20/25/27/30/40 - 1 Adet üniversal tutucusu, manyetik | 10 | 11,96 |  |
|  2 607 019 504 | 46 Parça Tornavidalı Vidalama ve Lokma Ucu Seti Teslimat kapsamı: - 32 adet vidalama ucu, U = 25 mm, PH 0/1/2/3, PZ 0/1/2/3, SL 3/4/4,5/5/6/7/8/9, HEX 1,5/2/2,5/3/4/5/5,5/6, T8/10/15/20/25/27/30/40 - Altıgen vidalar için 12 lokma anahtarı, 3/16", 1/4", 5/16", 11/32", 3/8", 7/16", 6, 7, 8, 10, 11, 13 mm - 1 adet üniversal manyetik tutucu, - 1 adet cırcır fonksiyonlu ve tutamağında uç depolu tornavida | 1 | 18,76 |  |

Yeşil Seri Aksesuar Setleri

| Sipariş numarası | Ürün tanımı ve teslimat kapsamı | Minimum Sipariş Adedi | Fiyat € |
|------------------|----------------------------------------------------------------------------------------------------------------------------------------------------------------------------------------------------------------------------------------------------------------------------------------------------------------------------------------------------------------------------------------------------------------------------------------------------------------------------------------------------|-----------------------|---------|
| 2 607 019 673 | X-Line Mini 7 Parça Metal Matkap Ucu Seti Teslimat kapsamı: - 7 adet HSS metal matkap ucu Ø 2 / 3 / 4 / 5 / 6 / 8 / 10 mm | 1 | 7,46 |
| 2 607 019 580 | X-Line Mini 7 Parça Ahşap Matkap Ucu Seti Teslimat kapsamı: - 7 adet Ahşap matkap ucu Ø 3 / 4 / 5 / 6 / 7 / 8 / 10 mm | 1 | 5,97 |
| 2 607 019 581 | X-Line Mini 7 Parça Beton Matkap Ucu Seti Teslimat kapsamı: - 7 adet Taş beton matkap ucu Ø 3 / 4 / 5 / 5,5 / 6 / 7 / 8 mm | 1 | 5,97 |
| 2 607 017 071 | X-Line Mini Ahşap, Beton, Metal, Vidalama Uçlu 3+1 Set Teslimat kapsamı: - 7 adet HSS metal matkap ucu Ø 2 / 3 / 4 / 5 / 6 / 8 / 10 mm - 7 adet Ahşap matkap ucu Ø 3 / 4 / 5 / 6 / 7 / 8 / 10 mm - 7 adet Taş beton matkap ucu Ø 3 / 4 / 5 / 5,5 / 6 / 7 / 8 mm - 16 adet vidalama ucu, U = 25 mm, PH 1/2/3, PZ 1/2/3, SL 4,5/5,5/8,0, HEX 4/5/6, T 15/20/25/30 - 8 adet vidalama ucu, U = 50 mm, PH 1/2/3, SL 4,5/5,5, T 15/20/25 - 1 adet üniversal tutucu, manyetik | 1 | 25,42 |
| 2 607 019 579 | X-Line 15 Parça Ahşap, Beton Matkap Ucu ve Vidalama Seti Teslimat kapsamı: - 3 adet Taş matkap ucu Ø 5/6/8 mm - 3 adet Ahşap matkap Ucu Ø 4/6/8 mm - 8 adet vidalama ucu, U = 25 mm PH 1/2 PZ 1/2, SL 4/6, T 20/25 - 1 adet üniversal tutucu, manyetik - 1 adet üniversal tutucu, manyetik | 1 | 5,97 |
| 2 607 019 675 | X-Line 15 Parça Karışık Matkap Ucu Seti Teslimat kapsamı: - 5 adet Metal matkap ucu Ø 3/4/5/6/8 mm - 5 adet Taş matkap ucu Ø 3/4/5/6/8 mm - 5 adet Ağaç matkabı Ø 3/4/5/6/8 mm | 1 | 9,18 |
| 2 607 019 676 | X-Line 25 Parça Vidalama Ucu Seti Teslimat kapsamı: - 16 adet vidalama ucu, U = 25 mm, PH 1/2/3, PZ 1/2/3, SL 4,5/5,5/8,0, HEX 4/5/6, T 15/20/25/30 - 8 adet vidalama ucu, U = 50 mm, PH 1/2/3, SL 4,5/5,5, T 15/20/25 - 1 adet üniversal tutucu, manyetik | 12 | 6,80 |

Yeşil Seri Aksesuar Setleri

| Sipariş numarası | Ürün tanımı ve teslimat kapsamı | Minimum Sipariş Adedi | Fiyat € |
|-------------------------------------------------------------------------------------|----------------------------------------------------------------------------------------------------------------------------------------------------------------------------------------------------------------------------------------------------------------------------------------------------------------------------------------------------------------------------------------------------------------------------------------------------------------------------------------------------------------------------------------------------------|---------------------------------------------------------------------------------------|---------|
| 2 607 017 333 | X-Line 15 Parça Delme & 25 Parça Vidalama Ucu Seti | 12 | 23,93 |
|  | <p>Teslimat kapsamı:</p> <ul style="list-style-type: none"> - 5 adet Metal matkap ucu Ø 3/4/5/6/8 mm - 5 adet Taş matkap ucu Ø 3/4/5/6/8 mm - 5 adet Ahşap matkap ucu Ø 3/4/5/6/8 mm - 16 adet vidalama ucu, U = 25 mm, PH 1/2/3, PZ 1/2/3, SL 4,5/5,5/8,0, HEX 4/5/6, T 15/20/25/30 - 8 adet vidalama ucu, U = 50 mm, PH 1/2/3, SL 4,5/5,5, T 15/20/25 - 1 adet üniversal tutucu, manyetik - 1 adet Bilya Başlı HeX allen anahtarı seti |  | |
| 2 607 019 324 | X-Line 30 Parça Titanyum Karışık Aksesuar Seti | 1 | 14,66 |
|  | <p>Teslimat kapsamı:</p> <ul style="list-style-type: none"> - 11 adet HSS-TiN metal matkap ucu Ø 1,5/2/2,5/3/3,5/4/4,5/5/5,5/6,5 mm - 4 adet Taş matkap ucu Ø 4/5/6/7 mm - 4 adet Ağaç matkab ucu Ø 4/5/6/8 mm - 10 adet Vidalama ucu, U = 25 mm, PH 1/2/3, PZ 1/2/3, SL 4/6, T 20/25 - 1 adet Üniversal tutucu, manyetik - 1 adet Havşa açıcı |  | |
| 2 607 019 600 | X-Line 40 Parça Titanyum Karışık Aksesuar Seti | 1 | 19,43 |
|  | <p>Teslimat kapsamı:</p> <ul style="list-style-type: none"> - 11 adet HSS-TiN metal matkap ucu Ø 1.5 / 2 / 2.5 / 3 / 3.5 / 4 / 4.5 / 5 / 5.5 / 6 / 6.5mm - 4 adet Taş matkap ucu Ø 4/5/6/7 mm - 4 adet Ahşap matkap ucu Ø 4/5/6/8 mm - 16 adet Vidalama ucu, U = 25 mm, PZ 1/2/3, PH 1/2/3, SL 4/6/7, HEX 3/4/5/6, T 15/20/25 - 3 adet TiN ahşap yaprak matkap ucu, Ø 16/22/32 mm - 1 adet Havşa açıcı - 1 adet Üniversal tutucu, manyetik |  | |
| 2 607 017 334 | X-Line 40 Parça Titanyum Tornavidalı Karışık Aksesuar Seti | 6 | 25,42 |
|  | <p>Teslimat kapsamı:</p> <ul style="list-style-type: none"> - 1 adet Tornavida - 11 adet HSS-TiN metal matkap ucu Ø 1.5 / 2 / 2.5 / 3 / 3.5 / 4 / 4.5 / 5 / 5.5 / 6 / 6.5mm - 4 adet Taş matkap ucu Ø 4/5/6/7 mm - 4 adet Ahşap matkap ucu Ø 4/5/6/8 mm - 16 adet Vidalama ucu, U = 25 mm, PZ 1/2/3, PH 1/2/3, SL 4/6/7, HEX 3/4/5/6, T 15/20/25 - 3 adet TiN ahşap yassı yaprak matkap ucu, Ø 16/22/32 mm - 1 adet Havşa açıcı - 1 adet Üniversal tutucu, manyetik |  | |
| 2 607 010 610 | X-Line 54 Parça Cırcır El Tornavidalı Karışık Aksesuar Seti | 1 | 26,99 |
|  | <p>Teslimat kapsamı:</p> <ul style="list-style-type: none"> - 6 adet HSS metal matkap ucu Ø 2/2/3/4/5/6 mm - 5 adet Taş matkap ucu Ø 5/6/7/8/10 mm - 5 adet Ahşap matkap ucu Ø 4/5/6/8/10 mm - 8 adet Vidalama ucu, U = 50 mm, PH 1/2/3, PZ 1/2/3, SL 4/6 - 28 adet Vidalama ucu, U = 25 mm, PZ 0/0/1/1/2/2/3, PH 0/0/1/1/2/2/3/3, SL 4/6/7, HEX 3/4/5/6, T 10/15/20/25/30/40 - 1 adet Cep tornavidası - 1 adet Üniversal tutucu, manyetik |  | |

Yeşil Seri Aksesuar Setleri

| Sipariş numarası | Ürün tanımı ve teslimat kapsamı | Minimum Sipariş Adedi | Fiyat € |
|------------------|---------------------------------------------------------------------------------------------------------------------------------------------------------------------------------------------------------------------------------------------------------------------------------------------------------------------------------------------------------------------------------------------------------------------------------------------------------------------------------------------------------------------------------------------------------------------------------------------------------------------------------------------------------------------------------------------------------------------------------------|-----------------------|---------|
| 2 607 017 323 | Starlock 3'lü Promo Ahşap Başlangıç Seti Teslimat kapsamı: - HCS Ahşap daldırmalı testere bıçağı, AIZ 32 EC (1x) - HCS Ahşap segman testere bıçağı, ACZ 85 EC (1x) - BIM daldırmalı testere bıçağı, Ahşap ve Metal, AIZ 20 AB (1x) | 1 | 17,11 |
| 2 607 017 324 | Starlock 3'lü Promo Seramik Başlangıç Seti Teslimat kapsamı: - HM-RIFF testere bıçağı ACZ 85 LMT (1x) - BIM Ahşap ve Metal için daldırmalı testere bıçağı, AIZ 20 AB (1x) - HCS raspa ATZ 52 SC (1x) | 1 | 18,53 |
| 2 607 019 449 | 7 Parça Delik Açma Testeresi Seti (18 mm) Teslimat kapsamı: - 7 Adet delik açma testeresi U = 18 mm Ø 26/32/39/45/51/58/64 mm | 5 | 10,16 |
| 2 609 255 636 | 7 Parça Delik Açma Testeresi Seti (44 mm) Teslimat kapsamı: - 7 Adet delik açma testeresi U = 44 mm Ø 26/32/39/45/51/58/64 mm | 5 | 10,16 |
| 2 609 255 637 | Bosch - 8 Parça Delik Açma Testeresi Seti (28 mm) Teslimat kapsamı: - 8 Adet delik açma testeresi U = 28 mm Ø 25/32/38/44/51/57/63/68 mm | 5 | 11,62 |
| 2 607 019 450 | 8 Parça Delik Açma Testeresi Seti Çantalı Teslimat kapsamı: - 8 Adet delik açma testeresi Ø 22/25/29/35/38/44/51/68 mm | 5 | 11,62 |
| 2 607 019 461 | Promo 10 Parça Dekupaj Testere Seti Karışık Teslimat kapsamı: - 1 Adet T118 A Basic for Metal Dekupaj Testere Bıçağı 1-3 mm için - 1 Adet T118 B Basic for Metal Dekupaj Testere Bıçağı 2,5-6 mm için - 1 Adet T127 D Special for Aluminium Dekupaj Testere Bıçağı 3-15 mm ve <30 mm Borular için - 2 Adet T111 C Basic for Wood Ahşap Dekupaj Testere Bıçağı 4-50 mm için - 1 Adet T111 H Basic for Wood&PVC Dekupaj Testere Bıçağı 4-50 mm için - 2 Adet T111 D Basic for Wood Ahşap Dekupaj Testere Bıçağı 5-65 mm için - 1 Adet T119 BO Basic for Wood Ahşap Dekupaj Testere Bıçağı 2-15 mm için, Dalgalı Kesime Uygun - 1 Adet T101 B Clean for Wood Ahşap Dekupaj Testere Bıçağı 3-30 mm için | 5 | 7,12 |
| 2 609 256 746 | 10 Parça Dekupaj Testere Seti Karışık Teslimat kapsamı: - 2 adet T101 B Clean for Wood Ahşap Dekupaj Testere Bıçağı 3-30 mm için - 2 adet T144 D Speed for Wood Ahşap Dekupaj Testere Bıçağı 5-50 mm için - 2 adet T101 B Clean for Wood Ahşap Dekupaj Testere Bıçağı 3-30 mm için - 2 adet T118 A Basic for Metal Dekupaj Testere Bıçağı 1-3 mm için - 2 adet T127 D Special for Aluminium Dekupaj Testere Bıçağı 3-15 mm ve <30 mm Borular için | 5 | 8,55 |

Yeşil Seri Aksesuar Setleri

| Sipariş numarası | Ürün tanımı ve teslimat kapsamı | Minimum Sipariş Adedi | Fiyat € |
|------------------|----------------------------------------------------------------------------------------------------------------------------------------------------------------------------------------------------------------------------------------------------------------------------------------------------------------------------------------------|-----------------------|---------|
| 2 607 019 463 | 6 Parça Freze Seti Teslimat kapsamı: 8 mm Şaftlı - 2 adet Kanal Freze - 1 adet Kenar Yuvarlama Freze - 1 adet İç Bükey Freze - 1 adet Profil Freze - 1 adet Kırılma Freze | 1 | 27,21 |
| 2 607 019 466 | 12 Parça Freze Seti Teslimat kapsamı: 8 mm Şaftlı - 3 adet Kanal Freze (2 Tanesi Kesici) - 2 adet Kenar Yuvarlama Freze - 2 adet İç Bükey Freze - 1 adet Profil Freze - 1 adet Kırılma Freze - 1 adet V-Kanal Freze - 1 adet Lamba Freze - 1 adet Köşeli Lamba Açma Freze | 1 | 46,58 |
| 2 607 019 469 | 15 Parça Freze Seti Teslimat kapsamı: 8 mm Şaftlı - 4 adet Kanal Freze (2 Tanesi Kesici) - 3 adet Kenar Yuvarlama Freze - 2 adet İç Bükey Freze - 1 adet Profil Freze - 1 adet Kırılma Freze - 1 adet V-Kanal Freze - 1 adet Lamba Freze - 1 adet Köşeli Lamba Açma Freze - 1 adet Pah-Kırma Frezesi | 1 | 55,30 |
| 2 609 255 904 | 4 Parça Lokma Seti Teslimat kapsamı: - 4 Adet Lokma Anahtarı 7/8/10/13 mm | 5 | 1,77 |
| 2 607 017 313 | 6 Parça Manyetik Lokma Seti Teslimat kapsamı: - 6 Adet Manyetik Lokma anahtarı Ø 6 / 7 / 8 / 10 / 12 / 13 mm | 1 | 20,93 |
| 2 609 255 906 | Stopajlı Bits Uç PH2*50 mm | 5 | 1,48 |



Endeks

| Sipariş Numarası | Sayfa | Fiyat € | Sipariş Numarası | Sayfa | Fiyat € | Sipariş Numarası | Sayfa | Fiyat € | Sipariş Numarası | Sayfa | Fiyat € |
|------------------|-------|---------|------------------|-------|---------|------------------|-------|---------|------------------|-------|---------|
| 0 603 038 000 | 437 | 14,70 | 1 608 600 068 | 173 | 17,26 | 1 618 598 159 | 401 | 66,40 | 2 605 411 112 | 427 | 10,95 |
| 0 603 038 001 | 437 | 22,10 | 1 608 600 069 | 173 | 13,48 | 1 618 598 161 | 401 | 128,22 | 2 605 411 145 | 427 | 7,61 |
| 0 615 997 5BU | 164 | 90,45 | 1 608 601 033 | 189 | 9,52 | 1 618 600 012 | 70 | 18,31 | 2 605 411 147 | 427 | 8,96 |
| 1 600 A01 6D3 | 398 | 286,28 | 1 609 200 243 | 97 | 15,40 | 1 618 600 019 | 73 | 39,36 | 2 605 411 150 | 426 | 16,03 |
| 1 600 A01 S5X | 164 | 5,00 | 1 609 200 291 | 411 | 5,79 | 1 618 600 203 | 70 | 18,31 | 2 605 411 163 | 426 | 48,67 |
| 1 600 A01 S5Y | 173 | 3,45 | 1 609 200 326 | 437 | 3,28 | 1 618 600 206 | 73 | 37,64 | 2 605 411 213 | 428 | 4,76 |
| 1 602 025 024 | 413 | 2,44 | 1 609 200 365 | 437 | 3,51 | 1 618 601 004 | 69 | 22,17 | 2 605 411 225 | 426 | 18,81 |
| 1 602 025 024 | 433 | 2,44 | 1 609 200 366 | 437 | 3,79 | 1 618 601 007 | 70 | 58,45 | 2 605 411 229 | 426 | 29,46 |
| 1 603 340 015 | 412 | 4,24 | 1 609 200 367 | 437 | 4,30 | 1 618 601 008 | 70 | 34,60 | 2 605 411 231 | 426 | 35,51 |
| 1 603 340 031 | 412 | 21,62 | 1 609 200 368 | 437 | 4,53 | 1 618 601 011 | 73 | 136,27 | 2 605 411 233 | 427 | 69,13 |
| 1 603 340 040 | 412 | 2,62 | 1 609 200 369 | 437 | 4,64 | 1 618 601 017 | 71 | 72,07 | 2 605 411 238 | 428 | 6,46 |
| 1 603 345 004 | 189 | 3,41 | 1 609 200 393 | 438 | 8,05 | 1 618 601 101 | 71 | 34,37 | 2 605 411 239 | 428 | 5,08 |
| 1 603 345 034 | 418 | 15,11 | 1 609 201 230 | 424 | 24,79 | 1 618 601 102 | 71 | 35,59 | 2 605 411 240 | 427 | 6,36 |
| 1 603 481 001 | 431 | 5,59 | 1 609 201 396 | 429 | 18,16 | 1 618 609 003 | 71 | 21,73 | 2 605 411 241 | 427 | 2,60 |
| 1 605 510 364 | 414 | 2,15 | 1 609 201 647 | 435 | 10,26 | 1 618 609 005 | 73 | 97,24 | 2 605 510 101 | 414 | 8,23 |
| 1 605 510 365 | 414 | 2,86 | 1 609 201 648 | 434 | 10,54 | 1 618 623 205 | 71 | 45,23 | 2 605 510 280 | 414 | 23,04 |
| 1 605 510 366 | 414 | 3,35 | 1 609 201 649 | 172 | 11,50 | 1 618 623 206 | 71 | 39,36 | 2 605 510 281 | 414 | 23,04 |
| 1 605 703 099 | 412 | 2,62 | 1 609 201 650 | 172 | 11,50 | 1 618 630 001 | 72 | 17,12 | 2 605 510 288 | 415 | 3,57 |
| 1 607 950 028 | 407 | 20,72 | 1 609 201 751 | 434 | 21,33 | 1 618 630 002 | 72 | 19,77 | 2 605 510 289 | 415 | 3,63 |
| 1 607 950 041 | 407 | 4,14 | 1 609 201 795 | 434 | 11,86 | 1 618 630 003 | 72 | 19,77 | 2 605 510 297 | 415 | 13,40 |
| 1 607 950 042 | 407 | 2,32 | 1 609 201 796 | 434 | 13,28 | 1 618 630 201 | 72 | 14,58 | 2 605 510 298 | 415 | 14,70 |
| 1 607 950 043 | 413 | 1,94 | 1 609 201 797 | 435 | 9,75 | 1 618 633 101 | 72 | 146,23 | 2 605 510 299 | 416 | 15,72 |
| 1 607 950 044 | 407 | 4,99 | 1 609 201 798 | 435 | 16,62 | 1 618 633 102 | 71 | 155,47 | 2 605 510 300 | 416 | 20,72 |
| 1 607 950 045 | 407 | 3,14 | 1 609 201 799 | 435 | 10,26 | 1 618 661 000 | 73 | 80,71 | 2 605 702 034 | 428 | 2,80 |
| 1 607 950 048 | 413 | 2,15 | 1 609 201 800 | 435 | 11,04 | 1 618 662 000 | 73 | 124,05 | 2 605 702 037 | 428 | 4,99 |
| 1 607 950 048 | 418 | 2,15 | 1 609 201 801 | 435 | 11,56 | 1 619 P06 547 | 414 | 5,97 | 2 605 703 030 | 412 | 3,63 |
| 1 607 950 053 | 407 | 4,14 | 1 609 201 807 | 436 | 12,54 | 1 619 P06 548 | 414 | 5,97 | 2 607 000 073 | 419 | 9,34 |
| 1 607 950 511 | 418 | 13,97 | 1 609 201 808 | 436 | 12,54 | 2 600 206 005 | 428 | 4,30 | 2 607 000 096 | 419 | 12,97 |
| 1 607 950 525 | 418 | 3,16 | 1 609 201 810 | 436 | 12,54 | 2 601 099 044 | 185 | 4,07 | 2 607 000 102 | 419 | 16,62 |
| 1 607 A35 OCN | 396 | 15,02 | 1 609 201 812 | 436 | 13,40 | 2 602 025 062 | 409 | 23,45 | 2 607 000 103 | 337 | 6,29 |
| 1 607 A35 OCS | 396 | 44,23 | 1 609 201 813 | 436 | 14,70 | 2 602 025 063 | 409 | 29,59 | 2 607 000 147 | 337 | 95,05 |
| 1 607 A35 OCU | 396 | 47,26 | 1 609 390 451 | 434 | 12,61 | 2 602 025 075 | 413 | 4,64 | 2 607 000 148 | 337 | 95,05 |
| 1 607 A35 OCX | 396 | 67,27 | 1 609 390 452 | 434 | 13,40 | 2 602 025 076 | 409 | 24,37 | 2 607 000 149 | 337 | 95,05 |
| 1 608 040 047 | 418 | 148,13 | 1 609 390 453 | 434 | 10,58 | 2 602 025 077 | 409 | 16,19 | 2 607 000 157 | 354 | 6,17 |
| 1 608 132 006 | 419 | 3,84 | 1 609 390 478 | 424 | 43,77 | 2 602 025 086 | 409 | 27,65 | 2 607 000 165 | 424 | 7,55 |
| 1 608 570 040 | 418 | 27,38 | 1 612 025 020 | 408 | 15,26 | 2 602 025 103 | 409 | 23,87 | 2 607 000 166 | 424 | 7,98 |
| 1 608 570 041 | 418 | 26,84 | 1 612 025 032 | 409 | 6,54 | 2 602 025 112 | 409 | 6,54 | 2 607 000 170 | 424 | 13,52 |
| 1 608 570 042 | 418 | 24,42 | 1 617 000 132 | 401 | 8,19 | 2 602 025 117 | 409 | 9,65 | 2 607 000 198 | 400 | 9,17 |
| 1 608 570 043 | 418 | 26,37 | 1 617 000 328 | 402 | 63,57 | 2 602 025 120 | 408 | 8,89 | 2 607 000 206 | 354 | 22,25 |
| 1 608 571 048 | 406 | 23,45 | 1 618 571 014 | 406 | 80,13 | 2 602 025 141 | 409 | 5,54 | 2 607 000 207 | 354 | 30,54 |
| 1 608 571 053 | 406 | 8,96 | 1 618 596 455 | 60 | 271,12 | 2 602 025 142 | 409 | 26,22 | 2 607 000 635 | 189 | 4,85 |
| 1 608 571 054 | 406 | 9,25 | 1 618 596 456 | 60 | 291,44 | 2 602 025 169 | 408 | 11,86 | 2 607 000 796 | 337 | 6,29 |
| 1 608 571 056 | 407 | 50,43 | 1 618 596 457 | 60 | 263,43 | 2 602 025 171 | 413 | 14,70 | 2 607 000 797 | 337 | 6,29 |
| 1 608 571 057 | 407 | 54,17 | 1 618 596 458 | 60 | 306,06 | 2 602 025 181 | 413 | 17,05 | 2 607 000 982 | 464 | 19,20 |
| 1 608 571 061 | 406 | 15,90 | 1 618 596 459 | 60 | 337,42 | 2 602 025 182 | 413 | 17,05 | 2 607 001 077 | 419 | 36,24 |
| 1 608 571 062 | 406 | 12,21 | 1 618 596 460 | 60 | 342,79 | 2 602 025 183 | 413 | 6,14 | 2 607 001 176 | 429 | 21,33 |
| 1 608 571 066 | 406 | 14,18 | 1 618 596 461 | 60 | 398,47 | 2 602 025 190 | 408 | 5,60 | 2 607 001 177 | 429 | 20,80 |
| 1 608 571 068 | 406 | 24,77 | 1 618 596 462 | 60 | 369,01 | 2 602 025 193 | 408 | 9,89 | 2 607 001 178 | 429 | 20,80 |
| 1 608 572 003 | 405 | 100,62 | 1 618 596 502 | 59 | 92,55 | 2 602 317 030 | 430 | 97,47 | 2 607 001 292 | 419 | 52,89 |
| 1 608 572 004 | 404 | 57,44 | 1 618 596 503 | 59 | 119,48 | 2 602 317 031 | 430 | 152,54 | 2 607 001 387 | 430 | 44,14 |
| 1 608 572 007 | 404 | 47,54 | 1 618 596 504 | 59 | 147,17 | 2 603 345 002 | 189 | 2,59 | 2 607 001 409 | 90 | 9,36 |
| 1 608 572 014 | 405 | 84,19 | 1 618 596 505 | 59 | 107,94 | 2 605 190 266 | 428 | 5,25 | 2 607 001 409 | 93 | 9,36 |
| 1 608 572 017 | 405 | 55,90 | 1 618 596 506 | 59 | 135,70 | 2 605 411 062 | 426 | 39,49 | 2 607 001 409 | 216 | 9,36 |
| 1 608 572 018 | 404 | 48,14 | 1 618 596 507 | 59 | 161,89 | 2 605 411 067 | 427 | 5,18 | 2 607 001 409 | 422 | 9,36 |
| 1 608 600 059 | 173 | 14,92 | 1 618 598 124 | 401 | 53,10 | 2 605 411 068 | 427 | 14,70 | 2 607 001 457 | 352 | 1,96 |

| Sipariş Numarası | Sayfa | Fiyat € | Sipariş Numarası | Sayfa | Fiyat € | Sipariş Numarası | Sayfa | Fiyat € | Sipariş Numarası | Sayfa | Fiyat € |
|------------------|-------|---------|------------------|-------|---------|------------------|-------|---------|------------------|-------|---------|
| 2 607 001 459 | 352 | 1,96 | 2 607 001 607 | 350 | 3,22 | 2 607 002 631 | 425 | 9,96 | 2 607 018 013 | 258 | 13,00 |
| 2 607 001 461 | 352 | 1,96 | 2 607 001 608 | 350 | 11,32 | 2 607 002 773 | 28 | 2,46 | 2 607 018 395 | 24 | 47,78 |
| 2 607 001 464 | 352 | 1,96 | 2 607 001 611 | 350 | 3,22 | 2 607 002 774 | 28 | 2,56 | 2 607 018 726 | 454 | 32,52 |
| 2 607 001 466 | 352 | 1,96 | 2 607 001 612 | 350 | 10,96 | 2 607 002 775 | 28 | 2,69 | 2 607 018 727 | 454 | 69,65 |
| 2 607 001 468 | 352 | 1,96 | 2 607 001 615 | 350 | 3,22 | 2 607 002 776 | 28 | 2,89 | 2 607 019 051 | 68 | 45,47 |
| 2 607 001 471 | 352 | 1,96 | 2 607 001 616 | 350 | 10,96 | 2 607 002 777 | 28 | 3,07 | 2 607 019 052 | 68 | 45,47 |
| 2 607 001 473 | 352 | 7,40 | 2 607 001 619 | 350 | 3,22 | 2 607 002 778 | 28 | 3,45 | 2 607 019 159 | 68 | 33,41 |
| 2 607 001 475 | 352 | 7,40 | 2 607 001 622 | 350 | 3,41 | 2 607 002 779 | 28 | 3,73 | 2 607 019 324 | 467 | 14,66 |
| 2 607 001 477 | 352 | 7,40 | 2 607 001 625 | 350 | 3,41 | 2 607 002 780 | 28 | 4,31 | 2 607 019 447 | 464 | 12,84 |
| 2 607 001 479 | 352 | 7,40 | 2 607 001 628 | 350 | 2,71 | 2 607 002 824 | 452 | 7,87 | 2 607 019 448 | 464 | 10,34 |
| 2 607 001 481 | 352 | 7,40 | 2 607 001 630 | 350 | 2,83 | 2 607 002 826 | 452 | 14,84 | 2 607 019 449 | 468 | 10,16 |
| 2 607 001 483 | 352 | 7,40 | 2 607 001 632 | 350 | 2,71 | 2 607 010 025 | 421 | 24,37 | 2 607 019 450 | 468 | 11,62 |
| 2 607 001 485 | 352 | 7,40 | 2 607 001 634 | 350 | 2,71 | 2 607 010 079 | 216 | 2,14 | 2 607 019 452 | 465 | 5,97 |
| 2 607 001 487 | 352 | 7,93 | 2 607 001 636 | 350 | 2,83 | 2 607 010 610 | 467 | 26,99 | 2 607 019 454 | 465 | 5,97 |
| 2 607 001 508 | 348 | 1,84 | 2 607 001 638 | 350 | 2,83 | 2 607 011 477 | 100 | 58,28 | 2 607 019 456 | 464 | 23,27 |
| 2 607 001 509 | 348 | 4,58 | 2 607 001 640 | 350 | 2,83 | 2 607 011 478 | 100 | 93,98 | 2 607 019 461 | 468 | 7,12 |
| 2 607 001 510 | 348 | 12,17 | 2 607 001 642 | 350 | 2,71 | 2 607 017 034 | 454 | 4,16 | 2 607 019 463 | 469 | 27,21 |
| 2 607 001 511 | 348 | 1,84 | 2 607 001 644 | 350 | 2,71 | 2 607 017 035 | 456 | 6,85 | 2 607 019 466 | 469 | 46,58 |
| 2 607 001 512 | 348 | 4,58 | 2 607 001 716 | 351 | 2,86 | 2 607 017 063 | 465 | 11,96 | 2 607 019 469 | 469 | 55,30 |
| 2 607 001 513 | 348 | 13,19 | 2 607 001 718 | 351 | 3,05 | 2 607 017 070 | 465 | 14,95 | 2 607 019 503 | 465 | 6,72 |
| 2 607 001 514 | 348 | 44,73 | 2 607 001 720 | 351 | 2,86 | 2 607 017 071 | 466 | 25,42 | 2 607 019 504 | 465 | 18,76 |
| 2 607 001 515 | 348 | 1,84 | 2 607 001 722 | 351 | 2,86 | 2 607 017 080 | 456 | 7,13 | 2 607 019 510 | 465 | 7,46 |
| 2 607 001 516 | 348 | 13,43 | 2 607 001 724 | 351 | 2,86 | 2 607 017 082 | 456 | 11,54 | 2 607 019 511 | 464 | 8,73 |
| 2 607 001 517 | 348 | 46,83 | 2 607 001 726 | 351 | 2,86 | 2 607 017 163 | 464 | 17,94 | 2 607 019 579 | 466 | 5,97 |
| 2 607 001 526 | 348 | 2,71 | 2 607 001 728 | 351 | 2,86 | 2 607 017 164 | 459 | 25,26 | 2 607 019 580 | 466 | 5,97 |
| 2 607 001 528 | 348 | 2,83 | 2 607 001 730 | 351 | 3,44 | 2 607 017 180 | 465 | 8,96 | 2 607 019 581 | 466 | 5,97 |
| 2 607 001 531 | 348 | 2,71 | 2 607 001 732 | 351 | 6,07 | 2 607 017 201 | 464 | 12,70 | 2 607 019 600 | 467 | 19,43 |
| 2 607 001 533 | 348 | 4,72 | 2 607 001 733 | 351 | 6,07 | 2 607 017 313 | 469 | 20,93 | 2 607 019 673 | 466 | 7,46 |
| 2 607 001 535 | 348 | 4,92 | 2 607 001 734 | 351 | 6,17 | 2 607 017 319 | 459 | 12,64 | 2 607 019 675 | 466 | 9,18 |
| 2 607 001 537 | 348 | 4,72 | 2 607 001 735 | 351 | 6,07 | 2 607 017 323 | 468 | 17,11 | 2 607 019 676 | 466 | 6,80 |
| 2 607 001 539 | 348 | 5,69 | 2 607 001 738 | 353 | 1,45 | 2 607 017 324 | 468 | 18,53 | 2 607 020 300 | 431 | 150,09 |
| 2 607 001 540 | 348 | 5,81 | 2 607 001 739 | 353 | 1,50 | 2 607 017 326 | 460 | 33,96 | 2 607 224 426 | 399 | 60,63 |
| 2 607 001 542 | 348 | 5,58 | 2 607 001 740 | 353 | 1,50 | 2 607 017 327 | 460 | 33,96 | 2 607 225 028 | 399 | 62,18 |
| 2 607 001 554 | 349 | 1,84 | 2 607 001 741 | 353 | 1,50 | 2 607 017 328 | 460 | 33,96 | 2 607 225 134 | 399 | 36,66 |
| 2 607 001 555 | 349 | 4,58 | 2 607 001 742 | 353 | 1,61 | 2 607 017 333 | 467 | 23,93 | 2 607 225 424 | 400 | 49,93 |
| 2 607 001 556 | 349 | 12,17 | 2 607 001 743 | 353 | 1,45 | 2 607 017 334 | 467 | 25,42 | 2 607 225 472 | 400 | 28,79 |
| 2 607 001 557 | 349 | 42,26 | 2 607 001 745 | 353 | 3,69 | 2 607 017 341 | 141 | 49,23 | 2 607 225 514 | 399 | 35,13 |
| 2 607 001 558 | 349 | 1,84 | 2 607 001 748 | 353 | 3,69 | 2 607 017 466 | 458 | 33,50 | 2 607 225 846 | 400 | 116,60 |
| 2 607 001 559 | 349 | 4,58 | 2 607 001 749 | 353 | 3,69 | 2 607 017 472 | 458 | 84,28 | 2 607 225 900 | 400 | 88,83 |
| 2 607 001 560 | 349 | 12,13 | 2 607 001 752 | 353 | 2,06 | 2 607 017 475 | 458 | 151,28 | 2 607 225 922 | 400 | 62,74 |
| 2 607 001 561 | 349 | 44,10 | 2 607 001 753 | 353 | 2,06 | 2 607 017 529 | 44 | 71,67 | 2 607 226 220 | 399 | 53,94 |
| 2 607 001 562 | 349 | 1,84 | 2 607 001 757 | 353 | 7,15 | 2 607 017 530 | 44 | 117,74 | 2 607 335 682 | 396 | 88,71 |
| 2 607 001 563 | 349 | 4,58 | 2 607 001 758 | 353 | 13,06 | 2 607 017 531 | 44 | 151,64 | 2 607 335 684 | 397 | 98,35 |
| 2 607 001 565 | 349 | 46,48 | 2 607 001 766 | 353 | 1,84 | 2 607 017 532 | 43 | 163,71 | 2 607 335 686 | 397 | 102,39 |
| 2 607 001 575 | 349 | 2,71 | 2 607 002 502 | 348 | 19,36 | 2 607 017 533 | 43 | 164,50 | 2 607 335 846 | 396 | 44,27 |
| 2 607 001 577 | 349 | 2,83 | 2 607 002 503 | 348 | 18,76 | 2 607 017 534 | 43 | 190,45 | 2 607 335 848 | 397 | 45,43 |
| 2 607 001 579 | 349 | 2,71 | 2 607 002 504 | 348 | 19,36 | 2 607 017 535 | 43 | 233,47 | 2 607 335 850 | 397 | 46,31 |
| 2 607 001 581 | 349 | 4,72 | 2 607 002 505 | 349 | 18,87 | 2 607 017 536 | 43 | 152,31 | 2 607 336 724 | 398 | 128,00 |
| 2 607 001 583 | 349 | 4,72 | 2 607 002 506 | 349 | 19,20 | 2 607 017 537 | 43 | 182,35 | 2 607 336 814 | 397 | 83,45 |
| 2 607 001 585 | 349 | 4,72 | 2 607 002 507 | 349 | 19,59 | 2 607 017 538 | 43 | 215,59 | 2 607 336 816 | 398 | 94,43 |
| 2 607 001 587 | 349 | 5,58 | 2 607 002 517 | 349 | 13,30 | 2 607 017 539 | 43 | 255,75 | 2 607 336 878 | 397 | 55,73 |
| 2 607 001 588 | 349 | 5,58 | 2 607 002 584 | 354 | 3,09 | 2 607 017 579 | 143 | 77,72 | 2 607 336 906 | 398 | 57,23 |
| 2 607 001 590 | 349 | 5,58 | 2 607 002 610 | 428 | 5,79 | 2 607 018 010 | 258 | 14,26 | 2 607 336 914 | 398 | 152,41 |
| 2 607 001 601 | 350 | 3,22 | 2 607 002 614 | 428 | 19,97 | 2 607 018 011 | 258 | 19,48 | 2 607 336 916 | 398 | 237,19 |
| 2 607 001 604 | 350 | 3,22 | 2 607 002 626 | 144 | 30,25 | 2 607 018 012 | 258 | 22,28 | 2 607 337 070 | 398 | 118,27 |

| Sipariş Numarası | Sayfa | Fiyat € | Sipariş Numarası | Sayfa | Fiyat € | Sipariş Numarası | Sayfa | Fiyat € | Sipariş Numarası | Sayfa | Fiyat € |
|------------------|-------|---------|------------------|-------|---------|------------------|-------|---------|------------------|-------|---------|
| 2 607 337 264 | 398 | 140,47 | 2 608 000 595 | 188 | 69,53 | 2 608 522 015 | 351 | 3,56 | 2 608 550 065 | 53 | 89,40 |
| 2 607 337 302 | 396 | 92,51 | 2 608 000 597 | 181 | 18,62 | 2 608 522 129 | 459 | 10,07 | 2 608 550 068 | 355 | 7,62 |
| 2 607 432 024 | 425 | 35,51 | 2 608 000 598 | 181 | 18,62 | 2 608 522 186 | 459 | 7,14 | 2 608 550 069 | 355 | 7,62 |
| 2 607 432 034 | 425 | 51,48 | 2 608 000 599 | 181 | 18,62 | 2 608 522 187 | 459 | 7,14 | 2 608 550 070 | 355 | 7,62 |
| 2 607 432 035 | 426 | 19,62 | 2 608 000 610 | 188 | 72,71 | 2 608 522 320 | 346 | 7,26 | 2 608 550 071 | 355 | 8,17 |
| 2 607 432 036 | 426 | 24,15 | 2 608 000 626 | 430 | 7,19 | 2 608 522 321 | 346 | 5,55 | 2 608 550 072 | 355 | 12,13 |
| 2 607 432 037 | 425 | 39,36 | 2 608 000 627 | 430 | 11,04 | 2 608 522 322 | 342 | 6,93 | 2 608 550 073 | 355 | 7,56 |
| 2 607 432 038 | 425 | 56,79 | 2 608 000 628 | 430 | 20,41 | 2 608 522 323 | 342 | 6,93 | 2 608 550 074 | 52 | 45,71 |
| 2 607 432 039 | 425 | 61,13 | 2 608 000 636 | 388 | 7,48 | 2 608 522 324 | 342 | 6,93 | 2 608 550 075 | 52 | 46,54 |
| 2 607 432 046 | 423 | 5,67 | 2 608 000 652 | 186 | 9,90 | 2 608 522 325 | 342 | 6,93 | 2 608 550 076 | 52 | 49,66 |
| 2 607 990 010 | 71 | 124,57 | 2 608 000 664 | 423 | 7,19 | 2 608 522 326 | 342 | 11,46 | 2 608 550 077 | 52 | 56,88 |
| 2 607 990 014 | 410 | 58,12 | 2 608 000 665 | 423 | 4,79 | 2 608 522 327 | 342 | 11,46 | 2 608 550 078 | 53 | 15,35 |
| 2 607 990 015 | 410 | 51,27 | 2 608 000 666 | 423 | 7,19 | 2 608 522 328 | 343 | 9,35 | 2 608 550 078 | 139 | 15,35 |
| 2 607 990 016 | 410 | 57,32 | 2 608 000 667 | 423 | 13,19 | 2 608 522 329 | 343 | 9,35 | 2 608 550 079 | 139 | 5,28 |
| 2 607 990 017 | 410 | 71,66 | 2 608 000 668 | 423 | 4,79 | 2 608 522 330 | 343 | 9,35 | 2 608 550 080 | 355 | 7,02 |
| 2 607 990 020 | 407 | 35,72 | 2 608 000 669 | 423 | 5,98 | 2 608 522 331 | 343 | 9,35 | 2 608 550 081 | 355 | 7,26 |
| 2 607 990 021 | 407 | 16,19 | 2 608 000 670 | 422 | 11,49 | 2 608 522 332 | 343 | 9,35 | 2 608 550 082 | 355 | 7,62 |
| 2 607 990 023 | 410 | 148,43 | 2 608 000 671 | 422 | 12,01 | 2 608 522 333 | 344 | 11,60 | 2 608 550 090 | 355 | 7,93 |
| 2 607 990 024 | 411 | 11,70 | 2 608 000 672 | 419 | 11,28 | 2 608 522 334 | 344 | 12,57 | 2 608 550 612 | 52 | 31,54 |
| 2 607 990 025 | 411 | 13,07 | 2 608 000 673 | 419 | 45,66 | 2 608 522 337 | 344 | 11,60 | 2 608 550 613 | 52 | 36,04 |
| 2 607 990 026 | 411 | 19,52 | 2 608 000 677 | 414 | 4,43 | 2 608 522 338 | 345 | 11,60 | 2 608 550 614 | 52 | 36,34 |
| 2 607 990 027 | 411 | 10,26 | 2 608 000 678 | 414 | 4,57 | 2 608 522 339 | 345 | 11,60 | 2 608 550 615 | 52 | 60,46 |
| 2 607 990 028 | 411 | 19,25 | 2 608 000 680 | 416 | 8,48 | 2 608 522 340 | 345 | 11,60 | 2 608 550 616 | 52 | 63,98 |
| 2 607 990 029 | 411 | 23,11 | 2 608 000 681 | 416 | 9,80 | 2 608 522 341 | 345 | 11,60 | 2 608 550 617 | 52 | 75,58 |
| 2 607 990 050 | 438 | 54,01 | 2 608 000 695 | 412 | 8,60 | 2 608 522 342 | 345 | 11,60 | 2 608 550 628 | 137 | 123,13 |
| 2 608 000 149 | 185 | 10,14 | 2 608 000 697 | 426 | 30,00 | 2 608 522 343 | 345 | 11,60 | 2 608 551 029 | 344 | 15,97 |
| 2 608 000 189 | 186 | 33,27 | 2 608 000 698 | 426 | 30,00 | 2 608 522 344 | 345 | 11,60 | 2 608 551 107 | 347 | 5,85 |
| 2 608 000 200 | 185 | 7,22 | 2 608 000 709 | 426 | 35,00 | 2 608 522 345 | 345 | 12,55 | 2 608 551 108 | 347 | 5,85 |
| 2 608 000 202 | 186 | 15,90 | 2 608 000 713 | 180 | 1,90 | 2 608 522 346 | 345 | 14,04 | 2 608 551 109 | 347 | 5,85 |
| 2 608 000 204 | 186 | 20,61 | 2 608 002 004 | 429 | 2,99 | 2 608 522 347 | 345 | 14,75 | 2 608 570 008 | 417 | 8,89 |
| 2 608 000 211 | 185 | 8,76 | 2 608 002 005 | 429 | 3,71 | 2 608 522 348 | 345 | 14,04 | 2 608 570 047 | 417 | 13,44 |
| 2 608 000 331 | 433 | 11,62 | 2 608 002 006 | 429 | 6,08 | 2 608 522 349 | 346 | 14,04 | 2 608 570 047 | 431 | 13,44 |
| 2 608 000 332 | 433 | 24,63 | 2 608 002 011 | 429 | 3,71 | 2 608 522 350 | 344 | 15,24 | 2 608 570 048 | 417 | 4,64 |
| 2 608 000 333 | 433 | 24,32 | 2 608 002 021 | 438 | 3,90 | 2 608 522 351 | 344 | 4,84 | 2 608 570 048 | 431 | 4,64 |
| 2 608 000 334 | 433 | 46,97 | 2 608 135 020 | 258 | 45,62 | 2 608 522 352 | 344 | 4,84 | 2 608 570 049 | 417 | 13,97 |
| 2 608 000 335 | 433 | 42,65 | 2 608 135 021 | 258 | 41,88 | 2 608 522 353 | 344 | 4,84 | 2 608 570 049 | 431 | 13,97 |
| 2 608 000 349 | 183 | 18,30 | 2 608 135 022 | 258 | 48,03 | 2 608 522 354 | 346 | 4,10 | 2 608 570 082 | 418 | 17,95 |
| 2 608 000 351 | 183 | 20,58 | 2 608 201 228 | 130 | 66,83 | 2 608 522 358 | 346 | 8,22 | 2 608 570 083 | 418 | 17,59 |
| 2 608 000 352 | 183 | 19,59 | 2 608 201 229 | 130 | 73,53 | 2 608 522 359 | 346 | 8,22 | 2 608 570 084 | 418 | 16,22 |
| 2 608 000 471 | 432 | 15,90 | 2 608 201 230 | 132 | 74,43 | 2 608 522 360 | 346 | 8,22 | 2 608 570 085 | 418 | 20,41 |
| 2 608 000 493 | 391 | 5,20 | 2 608 201 231 | 133 | 71,31 | 2 608 522 361 | 346 | 8,22 | 2 608 570 086 | 418 | 16,03 |
| 2 608 000 563 | 428 | 4,79 | 2 608 201 232 | 133 | 65,45 | 2 608 522 362 | 347 | 5,55 | 2 608 570 100 | 432 | 34,09 |
| 2 608 000 565 | 425 | 83,00 | 2 608 521 219 | 449 | 32,75 | 2 608 522 363 | 347 | 6,57 | 2 608 570 101 | 432 | 34,09 |
| 2 608 000 566 | 425 | 144,88 | 2 608 521 222 | 449 | 32,75 | 2 608 522 364 | 347 | 3,36 | 2 608 570 102 | 432 | 34,09 |
| 2 608 000 567 | 425 | 90,55 | 2 608 521 240 | 449 | 32,75 | 2 608 522 365 | 462 | 60,26 | 2 608 570 103 | 432 | 34,09 |
| 2 608 000 568 | 425 | 136,37 | 2 608 521 243 | 449 | 32,75 | 2 608 522 366 | 463 | 46,55 | 2 608 570 104 | 432 | 34,09 |
| 2 608 000 573 | 424 | 11,62 | 2 608 522 006 | 351 | 3,56 | 2 608 522 376 | 459 | 6,81 | 2 608 570 105 | 432 | 34,09 |
| 2 608 000 575 | 425 | 19,94 | 2 608 522 007 | 351 | 3,56 | 2 608 522 377 | 459 | 7,16 | 2 608 570 106 | 432 | 34,09 |
| 2 608 000 585 | 425 | 28,05 | 2 608 522 008 | 351 | 3,56 | 2 608 522 411 | 90 | 12,25 | 2 608 570 107 | 432 | 34,09 |
| 2 608 000 589 | 388 | 3,46 | 2 608 522 009 | 351 | 3,56 | 2 608 522 412 | 81 | 13,69 | 2 608 570 108 | 432 | 34,09 |
| 2 608 000 590 | 388 | 8,21 | 2 608 522 010 | 351 | 3,56 | 2 608 522 412 | 86 | 13,69 | 2 608 570 109 | 432 | 34,09 |
| 2 608 000 591 | 188 | 67,40 | 2 608 522 011 | 351 | 3,56 | 2 608 550 036 | 401 | 28,57 | 2 608 570 110 | 432 | 34,09 |
| 2 608 000 592 | 188 | 67,40 | 2 608 522 012 | 351 | 3,56 | 2 608 550 057 | 53 | 18,98 | 2 608 570 111 | 432 | 34,09 |
| 2 608 000 593 | 188 | 69,53 | 2 608 522 013 | 351 | 3,56 | 2 608 550 057 | 139 | 18,98 | 2 608 570 112 | 432 | 34,09 |
| 2 608 000 594 | 188 | 67,40 | 2 608 522 014 | 351 | 3,56 | 2 608 550 064 | 53 | 77,80 | 2 608 570 113 | 432 | 34,09 |

| Sipariş Numarası | Sayfa | Fiyat € | Sipariş Numarası | Sayfa | Fiyat € | Sipariş Numarası | Sayfa | Fiyat € | Sipariş Numarası | Sayfa | Fiyat € |
|------------------|-------|---------|------------------|-------|---------|------------------|-------|---------|------------------|-------|---------|
| 2 608 570 114 | 432 | 34,09 | 2 608 576 113 | 44 | 9,08 | 2 608 576 168 | 45 | 16,30 | 2 608 577 050 | 31 | 2,80 |
| 2 608 570 125 | 432 | 34,09 | 2 608 576 114 | 44 | 13,38 | 2 608 576 169 | 45 | 17,32 | 2 608 577 051 | 31 | 2,91 |
| 2 608 570 126 | 432 | 34,09 | 2 608 576 115 | 44 | 18,06 | 2 608 576 170 | 45 | 29,18 | 2 608 577 052 | 31 | 3,02 |
| 2 608 570 133 | 433 | 15,26 | 2 608 576 116 | 44 | 3,81 | 2 608 576 171 | 44 | 42,01 | 2 608 577 054 | 31 | 3,22 |
| 2 608 570 134 | 433 | 10,15 | 2 608 576 117 | 44 | 4,10 | 2 608 576 172 | 44 | 34,84 | 2 608 577 055 | 31 | 3,32 |
| 2 608 570 135 | 433 | 7,05 | 2 608 576 118 | 44 | 6,91 | 2 608 576 173 | 44 | 41,59 | 2 608 577 056 | 31 | 3,29 |
| 2 608 570 136 | 417 | 17,95 | 2 608 576 119 | 44 | 7,71 | 2 608 576 174 | 44 | 34,84 | 2 608 577 057 | 31 | 3,76 |
| 2 608 570 137 | 417 | 17,95 | 2 608 576 120 | 44 | 10,85 | 2 608 576 175 | 44 | 38,24 | 2 608 577 058 | 31 | 3,61 |
| 2 608 570 138 | 417 | 17,95 | 2 608 576 121 | 44 | 17,32 | 2 608 576 176 | 44 | 64,96 | 2 608 577 059 | 31 | 4,18 |
| 2 608 570 139 | 417 | 17,30 | 2 608 576 122 | 44 | 4,82 | 2 608 576 177 | 44 | 49,81 | 2 608 577 060 | 31 | 4,89 |
| 2 608 570 140 | 417 | 16,48 | 2 608 576 123 | 44 | 5,24 | 2 608 576 178 | 44 | 69,14 | 2 608 577 061 | 31 | 5,12 |
| 2 608 570 141 | 417 | 8,62 | 2 608 576 124 | 44 | 7,68 | 2 608 576 179 | 44 | 82,30 | 2 608 577 062 | 31 | 6,54 |
| 2 608 571 010 | 406 | 29,63 | 2 608 576 125 | 44 | 9,13 | 2 608 576 180 | 44 | 49,99 | 2 608 577 063 | 31 | 7,42 |
| 2 608 571 020 | 407 | 50,75 | 2 608 576 126 | 44 | 10,69 | 2 608 576 181 | 44 | 45,73 | 2 608 577 064 | 31 | 9,76 |
| 2 608 571 056 | 403 | 14,61 | 2 608 576 127 | 45 | 5,05 | 2 608 576 182 | 44 | 54,75 | 2 608 577 065 | 31 | 12,00 |
| 2 608 571 066 | 402 | 27,92 | 2 608 576 128 | 45 | 5,57 | 2 608 576 183 | 44 | 65,27 | 2 608 577 128 | 31 | 5,03 |
| 2 608 571 068 | 403 | 15,11 | 2 608 576 129 | 45 | 6,08 | 2 608 576 184 | 44 | 53,95 | 2 608 577 129 | 31 | 5,56 |
| 2 608 572 034 | 405 | 35,56 | 2 608 576 130 | 45 | 4,82 | 2 608 576 185 | 44 | 64,16 | 2 608 577 130 | 31 | 6,83 |
| 2 608 572 053 | 404 | 25,48 | 2 608 576 131 | 45 | 4,82 | 2 608 576 186 | 44 | 80,75 | 2 608 577 139 | 452 | 30,05 |
| 2 608 572 059 | 402 | 51,35 | 2 608 576 132 | 45 | 5,78 | 2 608 576 187 | 44 | 64,96 | 2 608 577 141 | 455 | 19,66 |
| 2 608 572 060 | 405 | 34,89 | 2 608 576 133 | 45 | 7,25 | 2 608 576 188 | 44 | 75,58 | 2 608 577 142 | 455 | 37,46 |
| 2 608 572 062 | 405 | 32,64 | 2 608 576 134 | 45 | 10,33 | 2 608 576 189 | 44 | 92,66 | 2 608 577 144 | 463 | 18,53 |
| 2 608 572 068 | 404 | 25,18 | 2 608 576 135 | 45 | 13,61 | 2 608 576 190 | 43 | 91,34 | 2 608 577 146 | 452 | 38,66 |
| 2 608 572 072 | 404 | 8,19 | 2 608 576 136 | 45 | 16,51 | 2 608 576 191 | 43 | 104,25 | 2 608 577 147 | 461 | 68,46 |
| 2 608 572 075 | 404 | 36,13 | 2 608 576 137 | 45 | 5,34 | 2 608 576 192 | 43 | 91,34 | 2 608 577 148 | 461 | 68,46 |
| 2 608 572 080 | 404 | 22,15 | 2 608 576 138 | 45 | 6,57 | 2 608 576 193 | 43 | 96,19 | 2 608 577 149 | 31 | 4,89 |
| 2 608 572 093 | 405 | 34,11 | 2 608 576 139 | 45 | 5,75 | 2 608 576 194 | 43 | 115,17 | 2 608 577 153 | 12 | 0,80 |
| 2 608 572 105 | 405 | 32,64 | 2 608 576 140 | 45 | 5,75 | 2 608 576 195 | 43 | 137,73 | 2 608 577 154 | 12 | 0,69 |
| 2 608 572 112 | 402 | 28,61 | 2 608 576 141 | 45 | 6,91 | 2 608 576 196 | 43 | 136,17 | 2 608 577 155 | 12 | 0,66 |
| 2 608 572 146 | 402 | 82,92 | 2 608 576 142 | 45 | 8,50 | 2 608 576 197 | 43 | 161,53 | 2 608 577 156 | 12 | 0,66 |
| 2 608 572 149 | 403 | 28,35 | 2 608 576 143 | 45 | 11,74 | 2 608 576 198 | 43 | 204,10 | 2 608 577 157 | 12 | 0,98 |
| 2 608 572 150 | 403 | 32,98 | 2 608 576 144 | 45 | 12,66 | 2 608 576 280 | 440 | 1,82 | 2 608 577 158 | 12 | 0,74 |
| 2 608 572 159 | 402 | 59,45 | 2 608 576 145 | 45 | 14,46 | 2 608 576 281 | 440 | 2,04 | 2 608 577 159 | 12 | 0,93 |
| 2 608 572 182 | 405 | 38,03 | 2 608 576 146 | 45 | 7,01 | 2 608 576 282 | 440 | 2,47 | 2 608 577 160 | 12 | 0,82 |
| 2 608 572 183 | 404 | 19,80 | 2 608 576 147 | 45 | 8,34 | 2 608 576 286 | 42 | 70,19 | 2 608 577 161 | 12 | 1,03 |
| 2 608 572 210 | 403 | 13,59 | 2 608 576 148 | 45 | 12,07 | 2 608 576 287 | 42 | 74,77 | 2 608 577 162 | 12 | 0,54 |
| 2 608 572 212 | 402 | 36,93 | 2 608 576 149 | 45 | 6,91 | 2 608 576 288 | 42 | 90,03 | 2 608 577 163 | 12 | 0,56 |
| 2 608 572 213 | 402 | 55,47 | 2 608 576 150 | 45 | 8,02 | 2 608 576 289 | 42 | 105,29 | 2 608 577 164 | 12 | 0,77 |
| 2 608 572 218 | 404 | 29,78 | 2 608 576 151 | 45 | 10,31 | 2 608 576 290 | 42 | 106,81 | 2 608 577 165 | 12 | 0,66 |
| 2 608 572 227 | 404 | 38,33 | 2 608 576 152 | 45 | 12,43 | 2 608 576 291 | 42 | 7,11 | 2 608 577 166 | 12 | 0,80 |
| 2 608 572 247 | 403 | 16,62 | 2 608 576 153 | 45 | 17,24 | 2 608 576 293 | 55 | 139,68 | 2 608 577 167 | 12 | 0,85 |
| 2 608 572 257 | 403 | 11,86 | 2 608 576 154 | 45 | 17,96 | 2 608 576 294 | 55 | 141,19 | 2 608 577 168 | 12 | 1,05 |
| 2 608 576 100 | 44 | 4,77 | 2 608 576 155 | 45 | 10,60 | 2 608 576 295 | 55 | 142,71 | 2 608 577 169 | 12 | 1,25 |
| 2 608 576 101 | 44 | 6,37 | 2 608 576 156 | 45 | 12,45 | 2 608 576 296 | 55 | 144,22 | 2 608 577 170 | 12 | 1,40 |
| 2 608 576 102 | 44 | 4,66 | 2 608 576 157 | 45 | 13,09 | 2 608 576 297 | 55 | 150,30 | 2 608 577 171 | 12 | 1,52 |
| 2 608 576 103 | 44 | 7,11 | 2 608 576 158 | 45 | 10,07 | 2 608 576 298 | 55 | 168,51 | 2 608 577 172 | 12 | 1,77 |
| 2 608 576 104 | 44 | 3,81 | 2 608 576 159 | 45 | 11,35 | 2 608 576 299 | 55 | 180,66 | 2 608 577 173 | 12 | 1,96 |
| 2 608 576 105 | 44 | 4,36 | 2 608 576 160 | 45 | 12,66 | 2 608 576 300 | 55 | 198,87 | 2 608 577 174 | 12 | 2,43 |
| 2 608 576 106 | 44 | 7,30 | 2 608 576 161 | 45 | 13,38 | 2 608 576 301 | 55 | 211,03 | 2 608 577 175 | 12 | 3,32 |
| 2 608 576 107 | 44 | 8,82 | 2 608 576 162 | 45 | 17,01 | 2 608 576 302 | 55 | 7,58 | 2 608 577 176 | 12 | 3,83 |
| 2 608 576 108 | 44 | 12,04 | 2 608 576 163 | 45 | 21,27 | 2 608 576 779 | 55 | 145,75 | 2 608 577 177 | 12 | 4,41 |
| 2 608 576 109 | 44 | 16,86 | 2 608 576 164 | 45 | 12,32 | 2 608 577 045 | 31 | 2,68 | 2 608 577 178 | 9 | 3,66 |
| 2 608 576 110 | 44 | 4,16 | 2 608 576 165 | 45 | 16,51 | 2 608 577 047 | 31 | 2,50 | 2 608 577 179 | 9 | 5,06 |
| 2 608 576 111 | 44 | 4,64 | 2 608 576 166 | 45 | 31,10 | 2 608 577 048 | 31 | 2,68 | 2 608 577 180 | 9 | 5,06 |
| 2 608 576 112 | 44 | 7,68 | 2 608 576 167 | 45 | 14,69 | 2 608 577 049 | 31 | 2,72 | 2 608 577 181 | 9 | 5,06 |

| Sipariş Numarası | Sayfa | Fiyat € | Sipariş Numarası | Sayfa | Fiyat € | Sipariş Numarası | Sayfa | Fiyat € | Sipariş Numarası | Sayfa | Fiyat € |
|------------------|-------|---------|------------------|-------|---------|------------------|-------|---------|------------------|-------|---------|
| 2 608 577 182 | 9 | 5,06 | 2 608 577 237 | 10 | 13,98 | 2 608 577 292 | 11 | 31,10 | 2 608 577 546 | 30 | 17,56 |
| 2 608 577 183 | 9 | 3,13 | 2 608 577 238 | 10 | 11,18 | 2 608 577 293 | 11 | 18,61 | 2 608 577 547 | 30 | 12,11 |
| 2 608 577 184 | 9 | 3,85 | 2 608 577 239 | 10 | 15,04 | 2 608 577 294 | 11 | 32,26 | 2 608 577 548 | 30 | 17,28 |
| 2 608 577 185 | 9 | 3,85 | 2 608 577 240 | 10 | 15,04 | 2 608 577 295 | 11 | 28,33 | 2 608 577 549 | 30 | 26,37 |
| 2 608 577 186 | 9 | 3,85 | 2 608 577 241 | 10 | 15,04 | 2 608 577 296 | 11 | 31,10 | 2 608 578 516 | 443 | 3,61 |
| 2 608 577 187 | 9 | 3,85 | 2 608 577 242 | 10 | 15,04 | 2 608 577 297 | 11 | 35,74 | 2 608 578 517 | 443 | 32,73 |
| 2 608 577 188 | 9 | 2,97 | 2 608 577 243 | 10 | 12,59 | 2 608 577 298 | 11 | 19,85 | 2 608 578 518 | 443 | 3,61 |
| 2 608 577 189 | 9 | 3,85 | 2 608 577 244 | 10 | 16,62 | 2 608 577 305 | 12 | 8,41 | 2 608 578 519 | 443 | 32,73 |
| 2 608 577 190 | 9 | 3,85 | 2 608 577 245 | 10 | 16,62 | 2 608 577 306 | 12 | 8,90 | 2 608 578 602 | 57 | 28,08 |
| 2 608 577 191 | 9 | 3,85 | 2 608 577 246 | 10 | 16,62 | 2 608 577 307 | 12 | 9,94 | 2 608 578 603 | 57 | 33,33 |
| 2 608 577 192 | 9 | 3,85 | 2 608 577 247 | 10 | 16,62 | 2 608 577 308 | 12 | 10,42 | 2 608 578 604 | 57 | 48,20 |
| 2 608 577 193 | 9 | 2,97 | 2 608 577 248 | 11 | 13,63 | 2 608 577 309 | 12 | 11,34 | 2 608 578 605 | 57 | 63,38 |
| 2 608 577 194 | 9 | 4,38 | 2 608 577 249 | 11 | 18,35 | 2 608 577 310 | 12 | 12,25 | 2 608 578 606 | 57 | 31,28 |
| 2 608 577 195 | 9 | 4,38 | 2 608 577 250 | 11 | 18,35 | 2 608 577 311 | 12 | 13,97 | 2 608 578 607 | 57 | 37,49 |
| 2 608 577 196 | 9 | 4,38 | 2 608 577 251 | 11 | 18,35 | 2 608 577 312 | 12 | 14,93 | 2 608 578 608 | 57 | 51,22 |
| 2 608 577 197 | 9 | 4,38 | 2 608 577 252 | 11 | 18,35 | 2 608 577 313 | 12 | 17,25 | 2 608 578 609 | 57 | 64,34 |
| 2 608 577 198 | 10 | 3,33 | 2 608 577 253 | 11 | 15,90 | 2 608 577 314 | 12 | 20,31 | 2 608 578 612 | 57 | 33,78 |
| 2 608 577 199 | 10 | 4,38 | 2 608 577 254 | 11 | 23,60 | 2 608 577 315 | 12 | 23,40 | 2 608 578 613 | 57 | 39,54 |
| 2 608 577 200 | 10 | 4,20 | 2 608 577 255 | 11 | 23,60 | 2 608 577 345 | 453 | 2,75 | 2 608 578 614 | 57 | 52,87 |
| 2 608 577 201 | 10 | 4,02 | 2 608 577 256 | 11 | 23,60 | 2 608 577 346 | 453 | 4,28 | 2 608 578 615 | 57 | 65,13 |
| 2 608 577 202 | 10 | 4,89 | 2 608 577 257 | 11 | 23,60 | 2 608 577 347 | 453 | 5,80 | 2 608 578 619 | 57 | 35,00 |
| 2 608 577 203 | 10 | 3,85 | 2 608 577 258 | 11 | 17,64 | 2 608 577 348 | 453 | 10,07 | 2 608 578 620 | 57 | 41,51 |
| 2 608 577 204 | 10 | 4,89 | 2 608 577 259 | 11 | 23,76 | 2 608 577 349 | 453 | 7,34 | 2 608 578 621 | 57 | 54,55 |
| 2 608 577 205 | 10 | 5,60 | 2 608 577 260 | 11 | 23,76 | 2 608 577 350 | 453 | 12,96 | 2 608 578 622 | 57 | 65,48 |
| 2 608 577 206 | 10 | 5,60 | 2 608 577 261 | 11 | 24,64 | 2 608 577 351 | 453 | 17,65 | 2 608 578 626 | 57 | 36,69 |
| 2 608 577 207 | 10 | 5,60 | 2 608 577 262 | 11 | 24,64 | 2 608 577 352 | 453 | 36,34 | 2 608 578 627 | 57 | 42,50 |
| 2 608 577 208 | 10 | 4,55 | 2 608 577 263 | 11 | 20,28 | 2 608 577 517 | 30 | 1,71 | 2 608 578 628 | 57 | 55,42 |
| 2 608 577 209 | 10 | 5,94 | 2 608 577 264 | 11 | 26,21 | 2 608 577 518 | 30 | 1,63 | 2 608 578 629 | 57 | 66,84 |
| 2 608 577 210 | 10 | 4,89 | 2 608 577 265 | 11 | 26,21 | 2 608 577 519 | 30 | 1,69 | 2 608 578 631 | 57 | 39,54 |
| 2 608 577 211 | 10 | 5,94 | 2 608 577 266 | 11 | 27,96 | 2 608 577 520 | 30 | 1,74 | 2 608 578 632 | 57 | 44,92 |
| 2 608 577 212 | 10 | 5,94 | 2 608 577 267 | 11 | 27,96 | 2 608 577 521 | 30 | 1,90 | 2 608 578 633 | 57 | 67,60 |
| 2 608 577 213 | 10 | 5,25 | 2 608 577 268 | 11 | 21,86 | 2 608 577 522 | 30 | 1,80 | 2 608 578 634 | 57 | 67,53 |
| 2 608 577 214 | 10 | 5,94 | 2 608 577 269 | 11 | 15,99 | 2 608 577 523 | 30 | 1,79 | 2 608 578 636 | 57 | 42,94 |
| 2 608 577 215 | 10 | 6,83 | 2 608 577 270 | 11 | 14,25 | 2 608 577 524 | 30 | 1,83 | 2 608 578 637 | 57 | 49,83 |
| 2 608 577 216 | 10 | 6,83 | 2 608 577 271 | 11 | 19,22 | 2 608 577 525 | 30 | 1,88 | 2 608 578 638 | 57 | 42,94 |
| 2 608 577 217 | 10 | 6,83 | 2 608 577 272 | 11 | 19,22 | 2 608 577 526 | 30 | 1,99 | 2 608 578 639 | 57 | 49,83 |
| 2 608 577 218 | 10 | 5,79 | 2 608 577 273 | 11 | 12,66 | 2 608 577 527 | 30 | 3,91 | 2 608 578 640 | 57 | 66,32 |
| 2 608 577 219 | 10 | 6,13 | 2 608 577 274 | 11 | 19,85 | 2 608 577 528 | 30 | 3,51 | 2 608 578 641 | 57 | 80,75 |
| 2 608 577 220 | 10 | 6,13 | 2 608 577 275 | 11 | 23,76 | 2 608 577 529 | 30 | 3,66 | 2 608 578 643 | 57 | 49,89 |
| 2 608 577 221 | 10 | 6,98 | 2 608 577 276 | 11 | 20,62 | 2 608 577 530 | 30 | 4,73 | 2 608 578 644 | 57 | 57,46 |
| 2 608 577 222 | 10 | 8,56 | 2 608 577 277 | 11 | 23,95 | 2 608 577 531 | 30 | 3,51 | 2 608 578 645 | 57 | 49,89 |
| 2 608 577 223 | 10 | 7,16 | 2 608 577 278 | 11 | 14,86 | 2 608 577 532 | 30 | 3,47 | 2 608 578 646 | 57 | 57,46 |
| 2 608 577 224 | 10 | 8,56 | 2 608 577 279 | 11 | 24,73 | 2 608 577 533 | 30 | 3,11 | 2 608 578 647 | 57 | 74,29 |
| 2 608 577 225 | 10 | 8,56 | 2 608 577 280 | 11 | 24,90 | 2 608 577 534 | 30 | 3,70 | 2 608 578 648 | 57 | 91,45 |
| 2 608 577 226 | 10 | 8,56 | 2 608 577 281 | 11 | 24,99 | 2 608 577 535 | 30 | 3,94 | 2 608 578 650 | 57 | 52,04 |
| 2 608 577 227 | 10 | 8,74 | 2 608 577 282 | 11 | 24,99 | 2 608 577 536 | 30 | 4,37 | 2 608 578 651 | 57 | 62,04 |
| 2 608 577 228 | 10 | 7,69 | 2 608 577 283 | 11 | 15,63 | 2 608 577 537 | 30 | 4,43 | 2 608 578 652 | 57 | 55,49 |
| 2 608 577 229 | 10 | 10,67 | 2 608 577 284 | 11 | 24,99 | 2 608 577 538 | 30 | 5,75 | 2 608 578 653 | 57 | 66,27 |
| 2 608 577 230 | 10 | 10,67 | 2 608 577 285 | 11 | 24,99 | 2 608 577 539 | 30 | 5,46 | 2 608 578 654 | 57 | 86,97 |
| 2 608 577 231 | 10 | 10,67 | 2 608 577 286 | 11 | 24,99 | 2 608 577 540 | 30 | 10,93 | 2 608 578 655 | 57 | 101,13 |
| 2 608 577 232 | 10 | 11,00 | 2 608 577 287 | 11 | 29,44 | 2 608 577 541 | 30 | 10,93 | 2 608 578 669 | 56 | 112,31 |
| 2 608 577 233 | 10 | 9,44 | 2 608 577 288 | 11 | 17,22 | 2 608 577 542 | 30 | 12,08 | 2 608 578 679 | 56 | 135,15 |
| 2 608 577 234 | 10 | 11,71 | 2 608 577 289 | 11 | 31,36 | 2 608 577 543 | 30 | 12,68 | 2 608 578 680 | 56 | 158,18 |
| 2 608 577 235 | 10 | 11,71 | 2 608 577 290 | 11 | 31,36 | 2 608 577 544 | 30 | 13,25 | 2 608 578 686 | 56 | 139,99 |
| 2 608 577 236 | 10 | 11,71 | 2 608 577 291 | 11 | 31,10 | 2 608 577 545 | 30 | 14,49 | 2 608 578 687 | 56 | 166,06 |

| Sipariş Numarası | Sayfa | Fiyat € | Sipariş Numarası | Sayfa | Fiyat € | Sipariş Numarası | Sayfa | Fiyat € | Sipariş Numarası | Sayfa | Fiyat € |
|------------------|-------|---------|------------------|-------|---------|------------------|-------|---------|------------------|-------|---------|
| 2 608 578 693 | 56 | 146,74 | 2 608 580 464 | 94 | 6,69 | 2 608 580 729 | 84 | 10,55 | 2 608 584 778 | 91 | 7,70 |
| 2 608 578 694 | 56 | 169,99 | 2 608 580 465 | 94 | 6,56 | 2 608 580 730 | 84 | 10,90 | 2 608 584 779 | 91 | 7,52 |
| 2 608 578 699 | 56 | 179,66 | 2 608 580 466 | 94 | 6,56 | 2 608 580 731 | 84 | 11,05 | 2 608 584 780 | 91 | 7,52 |
| 2 608 578 704 | 56 | 199,34 | 2 608 580 467 | 94 | 6,56 | 2 608 580 732 | 84 | 11,05 | 2 608 584 781 | 91 | 7,52 |
| 2 608 578 706 | 56 | 199,34 | 2 608 580 468 | 94 | 6,69 | 2 608 580 733 | 84 | 11,12 | 2 608 584 782 | 91 | 7,70 |
| 2 608 578 720 | 56 | 265,08 | 2 608 580 469 | 94 | 6,69 | 2 608 580 734 | 84 | 13,00 | 2 608 584 783 | 91 | 7,70 |
| 2 608 578 962 | 42 | 54,93 | 2 608 580 470 | 94 | 6,69 | 2 608 580 735 | 84 | 13,81 | 2 608 584 784 | 91 | 7,99 |
| 2 608 578 963 | 42 | 67,15 | 2 608 580 471 | 94 | 6,93 | 2 608 580 736 | 84 | 13,81 | 2 608 584 785 | 91 | 8,24 |
| 2 608 578 964 | 42 | 68,67 | 2 608 580 472 | 94 | 7,16 | 2 608 580 737 | 84 | 13,81 | 2 608 584 786 | 91 | 8,36 |
| 2 608 578 965 | 55 | 138,14 | 2 608 580 473 | 94 | 7,27 | 2 608 580 738 | 84 | 14,50 | 2 608 584 787 | 91 | 8,36 |
| 2 608 579 126 | 44 | 21,75 | 2 608 580 474 | 94 | 7,27 | 2 608 580 739 | 84 | 15,23 | 2 608 584 788 | 91 | 8,44 |
| 2 608 579 127 | 45 | 11,35 | 2 608 580 475 | 94 | 7,33 | 2 608 580 740 | 84 | 15,36 | 2 608 584 789 | 91 | 8,97 |
| 2 608 579 128 | 45 | 27,62 | 2 608 580 476 | 94 | 7,83 | 2 608 580 741 | 84 | 16,63 | 2 608 584 790 | 91 | 9,80 |
| 2 608 579 129 | 45 | 51,07 | 2 608 580 477 | 94 | 8,54 | 2 608 580 742 | 85 | 16,63 | 2 608 584 791 | 91 | 10,46 |
| 2 608 579 130 | 45 | 29,31 | 2 608 580 478 | 94 | 8,83 | 2 608 580 743 | 85 | 17,18 | 2 608 584 792 | 91 | 10,46 |
| 2 608 579 131 | 45 | 45,39 | 2 608 580 479 | 94 | 9,11 | 2 608 580 744 | 85 | 17,58 | 2 608 584 793 | 91 | 10,46 |
| 2 608 579 132 | 45 | 33,10 | 2 608 580 480 | 94 | 9,11 | 2 608 580 745 | 85 | 17,67 | 2 608 584 794 | 91 | 11,00 |
| 2 608 579 133 | 45 | 54,85 | 2 608 580 481 | 94 | 9,11 | 2 608 580 746 | 85 | 17,79 | 2 608 584 795 | 91 | 11,50 |
| 2 608 579 134 | 45 | 33,10 | 2 608 580 482 | 94 | 9,45 | 2 608 580 747 | 85 | 17,67 | 2 608 584 796 | 91 | 11,62 |
| 2 608 579 135 | 45 | 59,59 | 2 608 580 483 | 94 | 9,53 | 2 608 580 748 | 85 | 18,94 | 2 608 584 797 | 91 | 12,58 |
| 2 608 579 136 | 46 | 24,49 | 2 608 580 484 | 95 | 9,77 | 2 608 580 749 | 85 | 19,81 | 2 608 584 798 | 91 | 12,58 |
| 2 608 579 137 | 46 | 27,36 | 2 608 580 485 | 95 | 10,02 | 2 608 580 750 | 85 | 21,27 | 2 608 584 799 | 92 | 12,98 |
| 2 608 579 138 | 46 | 24,37 | 2 608 580 486 | 95 | 10,14 | 2 608 580 751 | 85 | 21,43 | 2 608 584 800 | 92 | 13,27 |
| 2 608 579 139 | 46 | 26,53 | 2 608 580 487 | 95 | 10,34 | 2 608 580 752 | 85 | 21,84 | 2 608 584 801 | 92 | 13,36 |
| 2 608 579 140 | 46 | 38,86 | 2 608 580 488 | 95 | 10,96 | 2 608 580 753 | 85 | 24,43 | 2 608 584 802 | 92 | 13,48 |
| 2 608 579 141 | 46 | 52,78 | 2 608 580 489 | 95 | 10,96 | 2 608 580 754 | 85 | 24,81 | 2 608 584 803 | 92 | 13,36 |
| 2 608 579 142 | 46 | 27,53 | 2 608 580 490 | 95 | 10,96 | 2 608 580 755 | 85 | 25,19 | 2 608 584 804 | 92 | 14,35 |
| 2 608 579 143 | 46 | 31,16 | 2 608 580 491 | 95 | 11,24 | 2 608 580 756 | 85 | 26,60 | 2 608 584 805 | 92 | 15,00 |
| 2 608 579 144 | 46 | 39,06 | 2 608 580 492 | 95 | 11,29 | 2 608 580 757 | 85 | 26,99 | 2 608 584 806 | 92 | 16,05 |
| 2 608 579 145 | 46 | 52,62 | 2 608 580 493 | 95 | 11,54 | 2 608 580 758 | 85 | 27,75 | 2 608 584 807 | 92 | 16,50 |
| 2 608 579 146 | 46 | 34,90 | 2 608 580 494 | 95 | 11,62 | 2 608 580 759 | 85 | 30,10 | 2 608 584 808 | 92 | 18,45 |
| 2 608 579 147 | 46 | 45,82 | 2 608 580 495 | 95 | 11,72 | 2 608 580 760 | 85 | 31,60 | 2 608 584 809 | 92 | 18,81 |
| 2 608 579 148 | 46 | 46,67 | 2 608 580 496 | 95 | 11,62 | 2 608 580 761 | 85 | 35,95 | 2 608 584 810 | 92 | 19,08 |
| 2 608 579 149 | 46 | 65,00 | 2 608 580 497 | 95 | 12,45 | 2 608 580 762 | 85 | 36,02 | 2 608 584 811 | 92 | 22,76 |
| 2 608 579 150 | 46 | 49,99 | 2 608 580 498 | 95 | 13,04 | 2 608 580 763 | 85 | 36,08 | 2 608 584 816 | 93 | 1,52 |
| 2 608 579 151 | 46 | 52,73 | 2 608 580 499 | 95 | 13,98 | 2 608 580 764 | 85 | 37,36 | 2 608 584 843 | 96 | 5,79 |
| 2 608 579 152 | 46 | 56,92 | 2 608 580 500 | 95 | 14,37 | 2 608 580 765 | 85 | 39,00 | 2 608 584 854 | 92 | 34,15 |
| 2 608 579 153 | 46 | 66,29 | 2 608 580 501 | 95 | 16,03 | 2 608 580 766 | 85 | 45,12 | 2 608 584 855 | 92 | 42,82 |
| 2 608 579 154 | 46 | 56,42 | 2 608 580 502 | 95 | 16,36 | 2 608 580 767 | 85 | 55,09 | 2 608 585 223 | 37 | 3,68 |
| 2 608 579 155 | 46 | 60,48 | 2 608 580 503 | 95 | 16,57 | 2 608 580 768 | 85 | 56,60 | 2 608 585 224 | 37 | 5,02 |
| 2 608 579 291 | 42 | 45,77 | 2 608 580 504 | 95 | 17,51 | 2 608 580 769 | 85 | 57,36 | 2 608 585 467 | 13 | 9,62 |
| 2 608 579 292 | 42 | 45,77 | 2 608 580 505 | 95 | 17,70 | 2 608 580 881 | 100 | 90,66 | 2 608 585 468 | 13 | 9,62 |
| 2 608 579 293 | 42 | 48,83 | 2 608 580 506 | 95 | 18,25 | 2 608 580 882 | 100 | 88,78 | 2 608 585 469 | 13 | 9,62 |
| 2 608 579 294 | 42 | 71,72 | 2 608 580 507 | 95 | 19,77 | 2 608 580 883 | 100 | 34,64 | 2 608 585 470 | 13 | 9,62 |
| 2 608 579 295 | 42 | 77,83 | 2 608 580 508 | 95 | 20,79 | 2 608 580 890 | 141 | 16,56 | 2 608 585 471 | 13 | 7,35 |
| 2 608 579 296 | 55 | 147,26 | 2 608 580 509 | 95 | 23,60 | 2 608 580 891 | 141 | 18,27 | 2 608 585 472 | 13 | 7,35 |
| 2 608 579 297 | 55 | 153,34 | 2 608 580 510 | 95 | 23,74 | 2 608 580 892 | 141 | 19,69 | 2 608 585 473 | 13 | 7,35 |
| 2 608 579 298 | 55 | 189,78 | 2 608 580 511 | 95 | 24,57 | 2 608 580 893 | 141 | 21,93 | 2 608 585 474 | 13 | 7,35 |
| 2 608 579 299 | 55 | 201,92 | 2 608 580 512 | 95 | 25,66 | 2 608 580 894 | 141 | 23,89 | 2 608 585 475 | 13 | 7,52 |
| 2 608 579 836 | 28 | 2,87 | 2 608 580 513 | 95 | 29,69 | 2 608 580 895 | 141 | 25,05 | 2 608 585 476 | 13 | 7,52 |
| 2 608 579 837 | 28 | 2,77 | 2 608 580 514 | 95 | 36,27 | 2 608 584 681 | 86 | 8,52 | 2 608 585 477 | 13 | 7,52 |
| 2 608 579 838 | 28 | 2,71 | 2 608 580 515 | 95 | 37,21 | 2 608 584 681 | 90 | 8,52 | 2 608 585 478 | 13 | 8,22 |
| 2 608 579 839 | 28 | 2,89 | 2 608 580 726 | 84 | 9,97 | 2 608 584 681 | 93 | 8,52 | 2 608 585 479 | 13 | 8,22 |
| 2 608 579 840 | 28 | 4,04 | 2 608 580 727 | 84 | 9,97 | 2 608 584 682 | 90 | 8,02 | 2 608 585 480 | 13 | 8,22 |
| 2 608 580 463 | 94 | 7,83 | 2 608 580 728 | 84 | 10,15 | 2 608 584 774 | 86 | 16,13 | 2 608 585 481 | 13 | 8,22 |

| Sipariş Numarası | Sayfa | Fiyat € | Sipariş Numarası | Sayfa | Fiyat € | Sipariş Numarası | Sayfa | Fiyat € | Sipariş Numarası | Sayfa | Fiyat € |
|------------------|-------|---------|------------------|-------|---------|------------------|-------|---------|------------------|-------|---------|
| 2 608 585 482 | 13 | 9,26 | 2 608 585 537 | 15 | 35,13 | 2 608 585 867 | 18 | 9,80 | 2 608 585 922 | 16 | 1,22 |
| 2 608 585 483 | 14 | 10,67 | 2 608 585 538 | 15 | 36,96 | 2 608 585 868 | 18 | 10,31 | 2 608 585 923 | 16 | 1,27 |
| 2 608 585 484 | 14 | 10,67 | 2 608 585 539 | 15 | 36,96 | 2 608 585 869 | 18 | 11,39 | 2 608 585 924 | 16 | 1,27 |
| 2 608 585 485 | 14 | 10,48 | 2 608 585 540 | 15 | 36,96 | 2 608 585 870 | 18 | 12,27 | 2 608 585 925 | 16 | 1,52 |
| 2 608 585 486 | 14 | 11,18 | 2 608 585 541 | 15 | 36,96 | 2 608 585 871 | 18 | 13,11 | 2 608 585 926 | 16 | 1,60 |
| 2 608 585 487 | 14 | 11,18 | 2 608 585 542 | 15 | 38,81 | 2 608 585 872 | 17 | 12,59 | 2 608 585 927 | 16 | 1,96 |
| 2 608 585 488 | 14 | 11,18 | 2 608 585 543 | 15 | 38,81 | 2 608 585 873 | 17 | 9,10 | 2 608 585 928 | 16 | 2,58 |
| 2 608 585 489 | 14 | 11,18 | 2 608 585 544 | 15 | 38,81 | 2 608 585 874 | 17 | 8,90 | 2 608 585 929 | 16 | 2,33 |
| 2 608 585 490 | 14 | 12,76 | 2 608 585 545 | 15 | 38,81 | 2 608 585 875 | 17 | 9,10 | 2 608 585 930 | 16 | 2,67 |
| 2 608 585 491 | 14 | 11,54 | 2 608 585 593 | 15 | 54,53 | 2 608 585 876 | 17 | 9,80 | 2 608 585 931 | 16 | 3,50 |
| 2 608 585 492 | 14 | 16,25 | 2 608 585 594 | 15 | 63,76 | 2 608 585 877 | 17 | 12,40 | 2 608 585 932 | 16 | 2,92 |
| 2 608 585 493 | 14 | 16,25 | 2 608 585 595 | 15 | 72,91 | 2 608 585 878 | 17 | 12,08 | 2 608 585 933 | 16 | 3,35 |
| 2 608 585 494 | 14 | 18,18 | 2 608 585 634 | 35 | 7,16 | 2 608 585 879 | 17 | 11,37 | 2 608 585 934 | 16 | 3,74 |
| 2 608 585 495 | 14 | 18,18 | 2 608 585 716 | 25 | 11,68 | 2 608 585 880 | 17 | 13,63 | 2 608 585 935 | 16 | 4,27 |
| 2 608 585 496 | 14 | 18,18 | 2 608 585 717 | 25 | 13,02 | 2 608 585 881 | 17 | 16,96 | 2 608 585 936 | 16 | 4,59 |
| 2 608 585 497 | 14 | 20,11 | 2 608 585 718 | 25 | 15,72 | 2 608 585 882 | 17 | 14,69 | 2 608 585 937 | 16 | 5,36 |
| 2 608 585 498 | 14 | 20,11 | 2 608 585 719 | 25 | 17,01 | 2 608 585 883 | 17 | 15,37 | 2 608 585 938 | 16 | 6,22 |
| 2 608 585 499 | 14 | 22,19 | 2 608 585 720 | 25 | 19,14 | 2 608 585 884 | 17 | 19,22 | 2 608 585 939 | 16 | 6,57 |
| 2 608 585 500 | 14 | 23,24 | 2 608 585 721 | 25 | 21,03 | 2 608 585 885 | 17 | 17,49 | 2 608 585 940 | 16 | 7,23 |
| 2 608 585 501 | 14 | 28,65 | 2 608 585 722 | 25 | 24,35 | 2 608 585 886 | 17 | 17,29 | 2 608 585 941 | 16 | 7,82 |
| 2 608 585 502 | 14 | 28,65 | 2 608 585 723 | 25 | 27,55 | 2 608 585 887 | 17 | 17,29 | 2 608 585 942 | 16 | 8,35 |
| 2 608 585 503 | 14 | 28,65 | 2 608 585 724 | 25 | 33,01 | 2 608 585 888 | 17 | 21,33 | 2 608 586 749 | 58 | 31,33 |
| 2 608 585 504 | 14 | 31,46 | 2 608 585 725 | 25 | 35,71 | 2 608 585 889 | 17 | 22,72 | 2 608 586 750 | 58 | 36,68 |
| 2 608 585 505 | 14 | 31,46 | 2 608 585 726 | 25 | 40,89 | 2 608 585 890 | 17 | 27,96 | 2 608 586 755 | 58 | 110,83 |
| 2 608 585 506 | 14 | 31,46 | 2 608 585 727 | 25 | 45,74 | 2 608 585 891 | 17 | 35,32 | 2 608 586 756 | 58 | 32,46 |
| 2 608 585 507 | 14 | 31,46 | 2 608 585 730 | 25 | 23,27 | 2 608 585 892 | 17 | 33,56 | 2 608 586 757 | 58 | 38,50 |
| 2 608 585 508 | 14 | 17,49 | 2 608 585 838 | 18 | 1,40 | 2 608 585 893 | 17 | 37,92 | 2 608 586 762 | 58 | 140,14 |
| 2 608 585 509 | 14 | 17,49 | 2 608 585 839 | 18 | 1,03 | 2 608 585 894 | 18 | 20,35 | 2 608 586 763 | 58 | 34,02 |
| 2 608 585 510 | 14 | 17,49 | 2 608 585 840 | 18 | 1,00 | 2 608 585 895 | 18 | 23,69 | 2 608 586 764 | 58 | 39,39 |
| 2 608 585 511 | 14 | 17,49 | 2 608 585 841 | 18 | 1,03 | 2 608 585 896 | 18 | 26,58 | 2 608 586 769 | 58 | 144,39 |
| 2 608 585 512 | 14 | 22,28 | 2 608 585 842 | 18 | 1,08 | 2 608 585 897 | 18 | 30,15 | 2 608 586 774 | 58 | 141,24 |
| 2 608 585 513 | 14 | 22,28 | 2 608 585 843 | 18 | 1,39 | 2 608 585 898 | 18 | 32,42 | 2 608 586 781 | 58 | 145,67 |
| 2 608 585 514 | 14 | 22,28 | 2 608 585 844 | 18 | 1,34 | 2 608 585 899 | 18 | 42,47 | 2 608 586 788 | 58 | 153,29 |
| 2 608 585 515 | 15 | 23,16 | 2 608 585 845 | 18 | 1,26 | 2 608 585 900 | 18 | 37,66 | 2 608 586 795 | 58 | 160,98 |
| 2 608 585 516 | 15 | 23,16 | 2 608 585 846 | 18 | 1,52 | 2 608 585 901 | 18 | 44,06 | 2 608 586 796 | 58 | 71,46 |
| 2 608 585 517 | 15 | 23,16 | 2 608 585 847 | 18 | 1,88 | 2 608 585 902 | 18 | 46,40 | 2 608 586 797 | 58 | 96,63 |
| 2 608 585 518 | 15 | 23,16 | 2 608 585 848 | 18 | 1,63 | 2 608 585 903 | 18 | 51,31 | 2 608 586 798 | 58 | 129,90 |
| 2 608 585 519 | 15 | 26,30 | 2 608 585 849 | 18 | 1,70 | 2 608 585 904 | 18 | 55,31 | 2 608 586 799 | 58 | 180,46 |
| 2 608 585 520 | 15 | 26,30 | 2 608 585 850 | 18 | 2,14 | 2 608 585 905 | 18 | 59,00 | 2 608 586 800 | 58 | 81,34 |
| 2 608 585 521 | 15 | 26,30 | 2 608 585 851 | 18 | 1,93 | 2 608 585 906 | 16 | 1,40 | 2 608 586 801 | 58 | 96,22 |
| 2 608 585 522 | 15 | 25,87 | 2 608 585 852 | 18 | 1,91 | 2 608 585 907 | 16 | 1,38 | 2 608 586 802 | 58 | 98,52 |
| 2 608 585 523 | 15 | 25,87 | 2 608 585 853 | 18 | 1,91 | 2 608 585 908 | 16 | 1,29 | 2 608 586 803 | 58 | 117,63 |
| 2 608 585 524 | 15 | 25,87 | 2 608 585 854 | 18 | 2,37 | 2 608 585 909 | 16 | 1,29 | 2 608 586 804 | 58 | 132,86 |
| 2 608 585 525 | 15 | 25,87 | 2 608 585 855 | 18 | 2,53 | 2 608 585 910 | 16 | 1,83 | 2 608 586 805 | 58 | 200,01 |
| 2 608 585 526 | 15 | 27,71 | 2 608 585 856 | 18 | 3,11 | 2 608 585 911 | 16 | 1,38 | 2 608 586 806 | 58 | 120,30 |
| 2 608 585 527 | 15 | 27,71 | 2 608 585 857 | 18 | 3,91 | 2 608 585 912 | 16 | 1,83 | 2 608 586 807 | 58 | 157,36 |
| 2 608 585 528 | 15 | 31,46 | 2 608 585 858 | 18 | 3,73 | 2 608 585 913 | 16 | 1,75 | 2 608 586 994 | 51 | 29,53 |
| 2 608 585 529 | 15 | 31,46 | 2 608 585 859 | 18 | 4,20 | 2 608 585 914 | 16 | 1,60 | 2 608 586 995 | 51 | 31,88 |
| 2 608 585 530 | 15 | 31,82 | 2 608 585 860 | 18 | 4,54 | 2 608 585 915 | 16 | 2,37 | 2 608 586 996 | 51 | 33,34 |
| 2 608 585 531 | 15 | 31,82 | 2 608 585 861 | 18 | 5,26 | 2 608 585 916 | 16 | 1,96 | 2 608 586 997 | 51 | 37,06 |
| 2 608 585 532 | 15 | 31,82 | 2 608 585 862 | 18 | 5,92 | 2 608 585 917 | 16 | 1,25 | 2 608 586 998 | 51 | 39,28 |
| 2 608 585 533 | 15 | 31,82 | 2 608 585 863 | 18 | 6,70 | 2 608 585 918 | 16 | 1,06 | 2 608 586 999 | 51 | 43,06 |
| 2 608 585 534 | 15 | 35,13 | 2 608 585 864 | 18 | 7,21 | 2 608 585 919 | 16 | 1,25 | 2 608 587 007 | 138 | 164,54 |
| 2 608 585 535 | 15 | 35,13 | 2 608 585 865 | 18 | 9,44 | 2 608 585 920 | 16 | 1,08 | 2 608 587 100 | 51 | 48,30 |
| 2 608 585 536 | 15 | 35,13 | 2 608 585 866 | 18 | 8,37 | 2 608 585 921 | 16 | 1,42 | 2 608 587 113 | 142 | 29,45 |

| Sipariş Numarası | Sayfa | Fiyat € | Sipariş Numarası | Sayfa | Fiyat € | Sipariş Numarası | Sayfa | Fiyat € | Sipariş Numarası | Sayfa | Fiyat € |
|------------------|-------|---------|------------------|-------|---------|------------------|-------|---------|------------------|-------|---------|
| 2 608 587 114 | 142 | 32,65 | 2 608 587 323 | 138 | 54,27 | 2 608 588 100 | 18 | 26,47 | 2 608 590 209 | 36 | 6,77 |
| 2 608 587 115 | 142 | 39,12 | 2 608 587 324 | 138 | 57,24 | 2 608 588 101 | 18 | 33,74 | 2 608 590 211 | 36 | 7,26 |
| 2 608 587 116 | 142 | 39,43 | 2 608 587 325 | 138 | 72,39 | 2 608 588 102 | 18 | 39,77 | 2 608 590 212 | 36 | 3,87 |
| 2 608 587 117 | 142 | 40,08 | 2 608 587 326 | 138 | 75,40 | 2 608 588 103 | 18 | 39,77 | 2 608 590 213 | 36 | 3,87 |
| 2 608 587 118 | 142 | 40,51 | 2 608 587 327 | 138 | 76,83 | 2 608 588 136 | 33 | 2,01 | 2 608 590 214 | 36 | 4,44 |
| 2 608 587 119 | 142 | 41,90 | 2 608 587 328 | 138 | 78,35 | 2 608 588 138 | 33 | 2,01 | 2 608 590 215 | 36 | 5,21 |
| 2 608 587 120 | 142 | 42,41 | 2 608 587 329 | 138 | 93,45 | 2 608 588 140 | 33 | 2,28 | 2 608 590 216 | 36 | 6,45 |
| 2 608 587 121 | 142 | 43,92 | 2 608 587 330 | 138 | 104,02 | 2 608 588 141 | 33 | 3,73 | 2 608 590 217 | 36 | 6,45 |
| 2 608 587 122 | 142 | 45,46 | 2 608 587 331 | 138 | 107,00 | 2 608 588 144 | 33 | 2,42 | 2 608 590 219 | 36 | 7,26 |
| 2 608 587 123 | 142 | 45,46 | 2 608 587 332 | 138 | 108,52 | 2 608 588 145 | 33 | 3,80 | 2 608 590 221 | 36 | 8,59 |
| 2 608 587 124 | 142 | 46,41 | 2 608 587 333 | 138 | 110,03 | 2 608 588 149 | 33 | 3,63 | 2 608 594 126 | 82 | 14,62 |
| 2 608 587 125 | 142 | 49,93 | 2 608 587 334 | 138 | 128,07 | 2 608 588 150 | 33 | 3,80 | 2 608 594 127 | 82 | 14,94 |
| 2 608 587 126 | 142 | 57,12 | 2 608 587 335 | 138 | 173,29 | 2 608 588 151 | 33 | 3,80 | 2 608 594 128 | 82 | 15,10 |
| 2 608 587 127 | 142 | 60,31 | 2 608 587 336 | 138 | 21,87 | 2 608 588 152 | 33 | 3,80 | 2 608 594 129 | 82 | 15,19 |
| 2 608 587 128 | 142 | 65,92 | 2 608 587 337 | 138 | 23,42 | 2 608 588 153 | 33 | 6,52 | 2 608 594 130 | 82 | 15,27 |
| 2 608 587 129 | 143 | 74,89 | 2 608 587 338 | 138 | 26,70 | 2 608 588 155 | 33 | 3,80 | 2 608 594 131 | 82 | 15,34 |
| 2 608 587 130 | 143 | 78,94 | 2 608 587 339 | 138 | 28,57 | 2 608 588 156 | 33 | 7,92 | 2 608 594 132 | 82 | 16,79 |
| 2 608 587 131 | 143 | 80,48 | 2 608 587 340 | 138 | 30,28 | 2 608 588 157 | 33 | 5,53 | 2 608 594 133 | 82 | 16,89 |
| 2 608 587 132 | 143 | 81,81 | 2 608 587 341 | 138 | 37,38 | 2 608 588 158 | 33 | 9,53 | 2 608 594 134 | 82 | 17,14 |
| 2 608 587 133 | 143 | 84,71 | 2 608 587 342 | 138 | 44,18 | 2 608 588 159 | 33 | 10,14 | 2 608 594 135 | 82 | 17,21 |
| 2 608 587 134 | 143 | 89,50 | 2 608 587 343 | 138 | 46,21 | 2 608 588 161 | 33 | 13,13 | 2 608 594 136 | 82 | 17,54 |
| 2 608 587 135 | 143 | 94,30 | 2 608 587 425 | 21 | 26,13 | 2 608 588 162 | 33 | 17,56 | 2 608 594 137 | 82 | 17,69 |
| 2 608 587 136 | 143 | 96,17 | 2 608 587 426 | 22 | 101,74 | 2 608 588 163 | 33 | 20,65 | 2 608 594 138 | 82 | 17,86 |
| 2 608 587 137 | 143 | 153,02 | 2 608 587 427 | 21 | 91,28 | 2 608 588 164 | 33 | 6,52 | 2 608 594 139 | 82 | 18,03 |
| 2 608 587 139 | 140 | 22,11 | 2 608 587 428 | 22 | 73,06 | 2 608 589 241 | 37 | 5,02 | 2 608 594 140 | 82 | 20,32 |
| 2 608 587 140 | 140 | 24,35 | 2 608 587 429 | 20 | 23,47 | 2 608 589 519 | 29 | 4,31 | 2 608 594 141 | 82 | 20,32 |
| 2 608 587 141 | 140 | 26,25 | 2 608 587 430 | 21 | 62,94 | 2 608 589 520 | 29 | 4,31 | 2 608 594 142 | 82 | 20,32 |
| 2 608 587 142 | 140 | 29,27 | 2 608 587 431 | 21 | 84,05 | 2 608 589 521 | 29 | 4,92 | 2 608 594 143 | 83 | 21,96 |
| 2 608 587 143 | 140 | 31,89 | 2 608 587 432 | 22 | 117,37 | 2 608 589 522 | 29 | 4,92 | 2 608 594 144 | 83 | 23,56 |
| 2 608 587 144 | 140 | 33,34 | 2 608 587 433 | 20 | 47,73 | 2 608 589 523 | 29 | 4,92 | 2 608 594 145 | 83 | 23,56 |
| 2 608 587 145 | 140 | 60,57 | 2 608 587 434 | 21 | 104,99 | 2 608 589 524 | 29 | 6,17 | 2 608 594 146 | 83 | 27,49 |
| 2 608 587 155 | 144 | 21,28 | 2 608 587 435 | 22 | 84,05 | 2 608 589 525 | 29 | 6,17 | 2 608 594 147 | 83 | 27,49 |
| 2 608 587 156 | 144 | 23,58 | 2 608 587 520 | 27 | 11,48 | 2 608 589 526 | 29 | 7,12 | 2 608 594 148 | 83 | 27,49 |
| 2 608 587 157 | 38 | 3,34 | 2 608 587 521 | 27 | 19,12 | 2 608 589 527 | 29 | 14,40 | 2 608 594 149 | 83 | 31,11 |
| 2 608 587 158 | 38 | 3,34 | 2 608 588 064 | 20 | 27,07 | 2 608 589 528 | 29 | 24,67 | 2 608 594 150 | 83 | 31,11 |
| 2 608 587 159 | 38 | 3,80 | 2 608 588 065 | 21 | 33,90 | 2 608 589 529 | 28 | 8,47 | 2 608 594 151 | 83 | 33,51 |
| 2 608 587 161 | 38 | 3,80 | 2 608 588 066 | 21 | 48,98 | 2 608 589 530 | 28 | 14,74 | 2 608 594 152 | 83 | 34,86 |
| 2 608 587 163 | 38 | 4,76 | 2 608 588 067 | 21 | 71,27 | 2 608 590 066 | 36 | 0,95 | 2 608 594 153 | 83 | 34,86 |
| 2 608 587 164 | 38 | 4,76 | 2 608 588 068 | 21 | 95,01 | 2 608 590 068 | 36 | 0,95 | 2 608 594 154 | 83 | 34,86 |
| 2 608 587 165 | 38 | 5,50 | 2 608 588 069 | 22 | 131,75 | 2 608 590 071 | 36 | 0,95 | 2 608 594 155 | 83 | 39,50 |
| 2 608 587 166 | 38 | 6,47 | 2 608 588 070 | 20 | 51,53 | 2 608 590 074 | 36 | 1,06 | 2 608 594 156 | 83 | 39,50 |
| 2 608 587 167 | 38 | 6,47 | 2 608 588 071 | 21 | 118,64 | 2 608 590 077 | 36 | 1,06 | 2 608 594 157 | 83 | 46,70 |
| 2 608 587 168 | 38 | 7,31 | 2 608 588 072 | 22 | 95,01 | 2 608 590 078 | 36 | 1,10 | 2 608 594 158 | 83 | 50,24 |
| 2 608 587 169 | 456 | 17,10 | 2 608 588 088 | 17 | 12,40 | 2 608 590 079 | 36 | 1,10 | 2 608 594 159 | 83 | 73,56 |
| 2 608 587 184 | 70 | 71,41 | 2 608 588 089 | 17 | 13,98 | 2 608 590 081 | 36 | 1,22 | 2 608 594 160 | 83 | 3,09 |
| 2 608 587 313 | 138 | 38,44 | 2 608 588 090 | 17 | 13,98 | 2 608 590 083 | 36 | 1,84 | 2 608 594 161 | 83 | 1,56 |
| 2 608 587 314 | 138 | 39,17 | 2 608 588 091 | 17 | 16,09 | 2 608 590 084 | 36 | 1,84 | 2 608 594 162 | 83 | 2,02 |
| 2 608 587 315 | 138 | 40,77 | 2 608 588 092 | 17 | 16,09 | 2 608 590 087 | 36 | 2,05 | 2 608 594 163 | 80 | 14,63 |
| 2 608 587 316 | 138 | 42,20 | 2 608 588 093 | 17 | 16,96 | 2 608 590 088 | 36 | 2,25 | 2 608 594 164 | 80 | 15,33 |
| 2 608 587 317 | 138 | 42,48 | 2 608 588 094 | 17 | 16,96 | 2 608 590 089 | 36 | 2,47 | 2 608 594 165 | 80 | 15,33 |
| 2 608 587 318 | 138 | 42,95 | 2 608 588 095 | 17 | 20,11 | 2 608 590 126 | 36 | 2,32 | 2 608 594 166 | 80 | 16,70 |
| 2 608 587 319 | 138 | 44,45 | 2 608 588 096 | 17 | 30,41 | 2 608 590 200 | 36 | 6,27 | 2 608 594 167 | 80 | 16,70 |
| 2 608 587 320 | 138 | 46,64 | 2 608 588 097 | 17 | 33,89 | 2 608 590 202 | 36 | 6,27 | 2 608 594 168 | 80 | 17,74 |
| 2 608 587 321 | 138 | 49,75 | 2 608 588 098 | 17 | 43,33 | 2 608 590 205 | 36 | 6,27 | 2 608 594 169 | 80 | 17,74 |
| 2 608 587 322 | 138 | 52,04 | 2 608 588 099 | 17 | 47,71 | 2 608 590 208 | 36 | 6,77 | 2 608 594 170 | 80 | 18,79 |

| Sipariş Numarası | Sayfa | Fiyat € | Sipariş Numarası | Sayfa | Fiyat € | Sipariş Numarası | Sayfa | Fiyat € | Sipariş Numarası | Sayfa | Fiyat € |
|------------------|-------|---------|------------------|-------|---------|------------------|-------|---------|------------------|-------|---------|
| 2 608 594 171 | 80 | 20,07 | 2 608 594 231 | 89 | 15,52 | 2 608 595 051 | 13 | 5,79 | 2 608 595 411 | 27 | 8,15 |
| 2 608 594 172 | 80 | 24,74 | 2 608 594 232 | 89 | 15,94 | 2 608 595 052 | 13 | 7,52 | 2 608 595 412 | 27 | 8,31 |
| 2 608 594 173 | 80 | 25,89 | 2 608 594 233 | 89 | 17,78 | 2 608 595 053 | 13 | 5,79 | 2 608 595 413 | 27 | 8,37 |
| 2 608 594 174 | 80 | 25,89 | 2 608 594 234 | 89 | 18,13 | 2 608 595 054 | 13 | 8,22 | 2 608 595 414 | 27 | 8,37 |
| 2 608 594 175 | 80 | 26,75 | 2 608 594 235 | 89 | 18,39 | 2 608 595 055 | 13 | 6,13 | 2 608 595 415 | 27 | 8,58 |
| 2 608 594 176 | 80 | 26,75 | 2 608 594 236 | 89 | 19,44 | 2 608 595 056 | 13 | 8,22 | 2 608 595 416 | 27 | 8,58 |
| 2 608 594 177 | 80 | 27,27 | 2 608 594 237 | 89 | 19,68 | 2 608 595 057 | 13 | 7,86 | 2 608 595 417 | 27 | 9,15 |
| 2 608 594 178 | 80 | 28,02 | 2 608 594 238 | 89 | 20,23 | 2 608 595 058 | 13 | 7,16 | 2 608 595 418 | 27 | 9,31 |
| 2 608 594 179 | 80 | 28,02 | 2 608 594 239 | 89 | 21,95 | 2 608 595 059 | 14 | 8,74 | 2 608 595 419 | 27 | 9,35 |
| 2 608 594 180 | 80 | 29,06 | 2 608 594 240 | 89 | 23,05 | 2 608 595 060 | 14 | 9,62 | 2 608 595 420 | 27 | 9,74 |
| 2 608 594 181 | 80 | 43,69 | 2 608 594 241 | 89 | 26,21 | 2 608 595 061 | 14 | 9,80 | 2 608 595 421 | 27 | 10,36 |
| 2 608 594 182 | 80 | 95,15 | 2 608 594 242 | 89 | 26,32 | 2 608 595 062 | 14 | 11,00 | 2 608 595 481 | 26 | 2,09 |
| 2 608 594 183 | 98 | 151,96 | 2 608 594 243 | 89 | 27,22 | 2 608 595 063 | 14 | 11,54 | 2 608 595 482 | 26 | 2,21 |
| 2 608 594 184 | 98 | 143,74 | 2 608 594 244 | 89 | 28,42 | 2 608 595 064 | 14 | 13,63 | 2 608 595 483 | 26 | 2,40 |
| 2 608 594 185 | 99 | 247,72 | 2 608 594 245 | 89 | 32,93 | 2 608 595 065 | 14 | 18,18 | 2 608 595 484 | 26 | 2,47 |
| 2 608 594 187 | 99 | 84,12 | 2 608 594 246 | 89 | 33,70 | 2 608 595 066 | 14 | 14,51 | 2 608 595 485 | 26 | 2,53 |
| 2 608 594 189 | 99 | 82,37 | 2 608 594 247 | 89 | 40,15 | 2 608 595 067 | 14 | 20,11 | 2 608 595 486 | 26 | 2,70 |
| 2 608 594 192 | 99 | 123,98 | 2 608 594 248 | 89 | 41,24 | 2 608 595 068 | 14 | 17,64 | 2 608 595 487 | 26 | 2,79 |
| 2 608 594 194 | 99 | 112,29 | 2 608 594 249 | 89 | 45,60 | 2 608 595 069 | 14 | 23,24 | 2 608 595 488 | 26 | 2,90 |
| 2 608 594 195 | 88 | 8,67 | 2 608 594 250 | 89 | 48,04 | 2 608 595 070 | 14 | 21,14 | 2 608 595 489 | 26 | 2,94 |
| 2 608 594 196 | 88 | 7,37 | 2 608 594 251 | 89 | 56,93 | 2 608 595 071 | 14 | 23,95 | 2 608 595 490 | 26 | 3,15 |
| 2 608 594 197 | 88 | 7,23 | 2 608 594 253 | 90 | 11,30 | 2 608 595 072 | 14 | 13,02 | 2 608 595 491 | 26 | 3,19 |
| 2 608 594 198 | 88 | 7,23 | 2 608 594 254 | 90 | 4,39 | 2 608 595 073 | 14 | 15,11 | 2 608 595 492 | 26 | 3,34 |
| 2 608 594 199 | 88 | 7,23 | 2 608 594 255 | 90 | 5,70 | 2 608 595 074 | 14 | 22,28 | 2 608 595 493 | 26 | 3,79 |
| 2 608 594 200 | 88 | 7,37 | 2 608 594 256 | 93 | 11,30 | 2 608 595 075 | 15 | 16,86 | 2 608 595 494 | 26 | 3,83 |
| 2 608 594 201 | 88 | 7,37 | 2 608 594 257 | 93 | 4,36 | 2 608 595 076 | 15 | 19,22 | 2 608 595 495 | 26 | 4,01 |
| 2 608 594 202 | 88 | 7,37 | 2 608 594 258 | 81 | 11,99 | 2 608 595 077 | 15 | 20,62 | 2 608 595 496 | 26 | 4,28 |
| 2 608 594 203 | 88 | 7,70 | 2 608 594 258 | 86 | 11,99 | 2 608 595 078 | 15 | 24,02 | 2 608 595 497 | 26 | 4,46 |
| 2 608 594 204 | 88 | 7,93 | 2 608 594 259 | 81 | 5,43 | 2 608 595 079 | 15 | 27,96 | 2 608 595 498 | 26 | 4,58 |
| 2 608 594 205 | 88 | 8,06 | 2 608 594 259 | 86 | 5,43 | 2 608 595 080 | 15 | 29,54 | 2 608 595 499 | 26 | 4,62 |
| 2 608 594 206 | 88 | 8,06 | 2 608 594 260 | 81 | 6,84 | 2 608 595 081 | 15 | 32,58 | 2 608 595 500 | 26 | 5,12 |
| 2 608 594 207 | 88 | 8,12 | 2 608 594 260 | 86 | 6,84 | 2 608 595 082 | 15 | 35,13 | 2 608 595 501 | 26 | 5,58 |
| 2 608 594 208 | 88 | 8,67 | 2 608 594 261 | 81 | 7,60 | 2 608 595 083 | 15 | 37,50 | 2 608 595 502 | 26 | 6,11 |
| 2 608 594 209 | 88 | 9,45 | 2 608 594 262 | 81 | 15,69 | 2 608 595 332 | 13 | 10,67 | 2 608 595 506 | 37 | 5,02 |
| 2 608 594 210 | 88 | 9,81 | 2 608 594 262 | 86 | 15,69 | 2 608 595 333 | 14 | 11,18 | 2 608 595 507 | 37 | 5,05 |
| 2 608 594 211 | 88 | 10,09 | 2 608 594 262 | 90 | 15,69 | 2 608 595 334 | 14 | 12,76 | 2 608 595 508 | 37 | 5,09 |
| 2 608 594 212 | 88 | 10,09 | 2 608 594 262 | 93 | 15,69 | 2 608 595 335 | 14 | 20,11 | 2 608 595 518 | 29 | 1,98 |
| 2 608 594 213 | 89 | 10,09 | 2 608 594 263 | 81 | 18,09 | 2 608 595 336 | 14 | 23,24 | 2 608 595 519 | 29 | 2,23 |
| 2 608 594 214 | 89 | 10,45 | 2 608 594 263 | 86 | 18,09 | 2 608 595 337 | 14 | 28,65 | 2 608 595 520 | 29 | 2,47 |
| 2 608 594 215 | 89 | 10,60 | 2 608 594 263 | 90 | 18,09 | 2 608 595 338 | 15 | 26,30 | 2 608 595 521 | 29 | 2,47 |
| 2 608 594 216 | 89 | 10,84 | 2 608 594 263 | 93 | 18,09 | 2 608 595 345 | 24 | 5,97 | 2 608 595 522 | 29 | 2,69 |
| 2 608 594 217 | 89 | 11,11 | 2 608 594 264 | 81 | 8,57 | 2 608 595 359 | 37 | 2,44 | 2 608 595 523 | 29 | 4,61 |
| 2 608 594 218 | 89 | 11,22 | 2 608 594 264 | 86 | 8,57 | 2 608 595 360 | 37 | 6,21 | 2 608 595 524 | 29 | 6,29 |
| 2 608 594 219 | 89 | 11,48 | 2 608 594 264 | 90 | 8,57 | 2 608 595 361 | 37 | 18,98 | 2 608 595 525 | 29 | 7,18 |
| 2 608 594 220 | 89 | 12,11 | 2 608 594 264 | 93 | 8,57 | 2 608 595 400 | 27 | 5,31 | 2 608 596 050 | 37 | 2,44 |
| 2 608 594 221 | 89 | 12,11 | 2 608 594 265 | 81 | 9,46 | 2 608 595 401 | 27 | 5,60 | 2 608 596 051 | 37 | 2,44 |
| 2 608 594 222 | 89 | 12,11 | 2 608 594 265 | 86 | 9,46 | 2 608 595 402 | 27 | 5,86 | 2 608 596 052 | 37 | 2,44 |
| 2 608 594 223 | 89 | 12,42 | 2 608 594 265 | 90 | 9,46 | 2 608 595 403 | 27 | 6,23 | 2 608 596 053 | 37 | 2,58 |
| 2 608 594 224 | 89 | 12,50 | 2 608 594 265 | 93 | 9,46 | 2 608 595 404 | 27 | 6,23 | 2 608 596 054 | 37 | 2,82 |
| 2 608 594 225 | 89 | 12,81 | 2 608 594 266 | 81 | 9,46 | 2 608 595 405 | 27 | 6,29 | 2 608 596 055 | 37 | 2,82 |
| 2 608 594 226 | 89 | 12,90 | 2 608 594 266 | 86 | 9,46 | 2 608 595 406 | 27 | 6,41 | 2 608 596 056 | 37 | 4,05 |
| 2 608 594 227 | 89 | 13,02 | 2 608 594 266 | 90 | 9,46 | 2 608 595 407 | 27 | 6,53 | 2 608 596 057 | 37 | 3,68 |
| 2 608 594 228 | 89 | 12,90 | 2 608 594 266 | 93 | 9,46 | 2 608 595 408 | 27 | 6,79 | 2 608 596 058 | 37 | 6,21 |
| 2 608 594 229 | 89 | 13,83 | 2 608 595 049 | 13 | 6,30 | 2 608 595 409 | 27 | 7,14 | 2 608 596 060 | 37 | 3,32 |
| 2 608 594 230 | 89 | 14,48 | 2 608 595 050 | 13 | 6,13 | 2 608 595 410 | 27 | 7,29 | 2 608 596 062 | 37 | 5,09 |

| Sipariş Numarası | Sayfa | Fiyat € | Sipariş Numarası | Sayfa | Fiyat € | Sipariş Numarası | Sayfa | Fiyat € | Sipariş Numarası | Sayfa | Fiyat € |
|------------------|-------|---------|------------------|-------|---------|------------------|-------|---------|------------------|-------|---------|
| 2 608 596 063 | 37 | 5,39 | 2 608 596 975 | 24 | 10,83 | 2 608 597 623 | 25 | 6,07 | 2 608 597 686 | 35 | 8,02 |
| 2 608 596 064 | 37 | 6,79 | 2 608 596 976 | 24 | 12,13 | 2 608 597 624 | 25 | 7,06 | 2 608 597 687 | 35 | 11,20 |
| 2 608 596 065 | 37 | 8,47 | 2 608 596 977 | 24 | 14,23 | 2 608 597 625 | 25 | 7,27 | 2 608 597 688 | 35 | 13,77 |
| 2 608 596 076 | 37 | 3,68 | 2 608 596 978 | 24 | 16,66 | 2 608 597 626 | 25 | 7,55 | 2 608 597 690 | 35 | 9,71 |
| 2 608 596 119 | 97 | 2,94 | 2 608 597 101 | 24 | 6,92 | 2 608 597 627 | 25 | 8,67 | 2 608 597 691 | 35 | 10,14 |
| 2 608 596 157 | 53 | 5,28 | 2 608 597 102 | 24 | 7,35 | 2 608 597 628 | 25 | 9,15 | 2 608 597 692 | 35 | 11,98 |
| 2 608 596 295 | 97 | 2,94 | 2 608 597 104 | 24 | 8,25 | 2 608 597 629 | 25 | 9,82 | 2 608 597 693 | 35 | 15,65 |
| 2 608 596 300 | 23 | 1,01 | 2 608 597 105 | 24 | 8,39 | 2 608 597 630 | 25 | 10,08 | 2 608 597 694 | 35 | 18,48 |
| 2 608 596 301 | 23 | 1,08 | 2 608 597 107 | 24 | 9,23 | 2 608 597 631 | 25 | 11,12 | 2 608 597 695 | 35 | 24,72 |
| 2 608 596 302 | 23 | 1,13 | 2 608 597 108 | 24 | 10,26 | 2 608 597 632 | 25 | 12,53 | 2 608 597 696 | 35 | 28,55 |
| 2 608 596 303 | 23 | 1,33 | 2 608 597 111 | 24 | 11,37 | 2 608 597 633 | 25 | 14,09 | 2 608 597 709 | 35 | 3,80 |
| 2 608 596 304 | 23 | 1,44 | 2 608 597 112 | 24 | 11,38 | 2 608 597 634 | 25 | 15,72 | 2 608 597 713 | 34 | 9,51 |
| 2 608 596 305 | 23 | 1,46 | 2 608 597 114 | 24 | 13,63 | 2 608 597 635 | 25 | 17,01 | 2 608 597 715 | 34 | 10,64 |
| 2 608 596 306 | 23 | 1,47 | 2 608 597 115 | 24 | 13,63 | 2 608 597 636 | 25 | 18,34 | 2 608 597 716 | 34 | 10,64 |
| 2 608 596 307 | 23 | 2,01 | 2 608 597 117 | 24 | 16,48 | 2 608 597 637 | 25 | 20,41 | 2 608 597 718 | 34 | 17,59 |
| 2 608 596 308 | 23 | 2,43 | 2 608 597 118 | 24 | 16,58 | 2 608 597 638 | 25 | 22,00 | 2 608 597 719 | 34 | 18,98 |
| 2 608 596 309 | 23 | 2,43 | 2 608 597 120 | 24 | 17,08 | 2 608 597 639 | 25 | 24,48 | 2 608 597 720 | 34 | 18,98 |
| 2 608 596 310 | 23 | 3,03 | 2 608 597 121 | 24 | 17,77 | 2 608 597 640 | 25 | 7,89 | 2 608 597 721 | 34 | 27,65 |
| 2 608 596 311 | 23 | 3,23 | 2 608 597 202 | 23 | 10,83 | 2 608 597 641 | 25 | 9,01 | 2 608 597 898 | 35 | 4,76 |
| 2 608 596 312 | 23 | 4,66 | 2 608 597 203 | 23 | 11,88 | 2 608 597 642 | 25 | 10,08 | 2 608 597 900 | 58 | 114,33 |
| 2 608 596 313 | 23 | 5,72 | 2 608 597 204 | 23 | 13,69 | 2 608 597 643 | 25 | 12,23 | 2 608 597 901 | 58 | 158,75 |
| 2 608 596 391 | 24 | 11,87 | 2 608 597 205 | 23 | 15,02 | 2 608 597 644 | 25 | 13,02 | 2 608 597 921 | 139 | 4,43 |
| 2 608 596 392 | 24 | 11,87 | 2 608 597 206 | 23 | 15,36 | 2 608 597 645 | 25 | 14,60 | 2 608 597 922 | 139 | 6,64 |
| 2 608 596 393 | 24 | 12,13 | 2 608 597 207 | 23 | 16,29 | 2 608 597 646 | 25 | 16,22 | 2 608 597 923 | 139 | 4,37 |
| 2 608 596 394 | 24 | 12,13 | 2 608 597 208 | 23 | 17,37 | 2 608 597 647 | 25 | 18,94 | 2 608 598 042 | 137 | 70,78 |
| 2 608 596 395 | 24 | 12,35 | 2 608 597 400 | 50 | 12,52 | 2 608 597 648 | 25 | 21,21 | 2 608 598 043 | 137 | 49,41 |
| 2 608 596 396 | 24 | 12,35 | 2 608 597 401 | 50 | 13,42 | 2 608 597 649 | 25 | 25,22 | 2 608 598 044 | 137 | 89,30 |
| 2 608 596 397 | 24 | 12,53 | 2 608 597 402 | 50 | 14,14 | 2 608 597 650 | 25 | 27,47 | 2 608 598 045 | 137 | 73,91 |
| 2 608 596 661 | 19 | 1,40 | 2 608 597 403 | 50 | 14,97 | 2 608 597 651 | 25 | 31,43 | 2 608 598 046 | 53 | 32,54 |
| 2 608 596 666 | 19 | 1,27 | 2 608 597 404 | 50 | 15,81 | 2 608 597 652 | 25 | 35,07 | 2 608 598 047 | 53 | 48,30 |
| 2 608 596 671 | 19 | 1,40 | 2 608 597 405 | 50 | 16,58 | 2 608 597 655 | 34 | 1,22 | 2 608 598 048 | 53 | 56,51 |
| 2 608 596 676 | 19 | 1,40 | 2 608 597 406 | 50 | 21,59 | 2 608 597 656 | 34 | 1,22 | 2 608 598 110 | 53 | 25,40 |
| 2 608 596 681 | 19 | 1,49 | 2 608 597 407 | 50 | 23,27 | 2 608 597 658 | 34 | 1,41 | 2 608 598 110 | 139 | 25,40 |
| 2 608 596 683 | 19 | 1,65 | 2 608 597 408 | 50 | 28,26 | 2 608 597 660 | 34 | 1,41 | 2 608 598 122 | 139 | 10,18 |
| 2 608 596 686 | 19 | 1,59 | 2 608 597 409 | 50 | 29,83 | 2 608 597 662 | 34 | 2,32 | 2 608 598 123 | 139 | 11,90 |
| 2 608 596 691 | 19 | 1,83 | 2 608 597 410 | 50 | 31,55 | 2 608 597 663 | 34 | 2,55 | 2 608 599 014 | 160 | 50,70 |
| 2 608 596 696 | 19 | 2,19 | 2 608 597 411 | 50 | 33,11 | 2 608 597 664 | 34 | 2,55 | 2 608 599 015 | 160 | 51,76 |
| 2 608 596 701 | 19 | 2,37 | 2 608 597 412 | 50 | 35,70 | 2 608 597 665 | 34 | 2,55 | 2 608 599 016 | 160 | 55,67 |
| 2 608 596 706 | 19 | 2,79 | 2 608 597 413 | 50 | 37,36 | 2 608 597 666 | 35 | 3,47 | 2 608 599 017 | 160 | 63,69 |
| 2 608 596 711 | 19 | 2,67 | 2 608 597 414 | 50 | 44,71 | 2 608 597 667 | 35 | 3,70 | 2 608 599 018 | 160 | 67,26 |
| 2 608 596 716 | 19 | 4,91 | 2 608 597 415 | 50 | 46,34 | 2 608 597 668 | 35 | 5,37 | 2 608 599 019 | 160 | 73,50 |
| 2 608 596 721 | 19 | 5,37 | 2 608 597 416 | 50 | 52,94 | 2 608 597 669 | 35 | 6,12 | 2 608 599 020 | 160 | 83,50 |
| 2 608 596 726 | 19 | 5,79 | 2 608 597 417 | 50 | 54,66 | 2 608 597 670 | 35 | 7,78 | 2 608 599 021 | 160 | 88,02 |
| 2 608 596 731 | 19 | 6,07 | 2 608 597 418 | 50 | 57,23 | 2 608 597 671 | 35 | 8,02 | 2 608 599 022 | 160 | 89,76 |
| 2 608 596 736 | 19 | 6,62 | 2 608 597 419 | 50 | 58,65 | 2 608 597 672 | 35 | 10,88 | 2 608 599 023 | 160 | 91,23 |
| 2 608 596 741 | 19 | 7,16 | 2 608 597 420 | 50 | 62,88 | 2 608 597 673 | 35 | 12,09 | 2 608 599 024 | 160 | 94,46 |
| 2 608 596 746 | 19 | 7,92 | 2 608 597 421 | 50 | 64,49 | 2 608 597 674 | 35 | 18,55 | 2 608 599 025 | 160 | 99,79 |
| 2 608 596 751 | 19 | 8,25 | 2 608 597 518 | 20 | 20,83 | 2 608 597 675 | 35 | 30,73 | 2 608 599 026 | 160 | 105,15 |
| 2 608 596 761 | 19 | 10,50 | 2 608 597 519 | 21 | 46,57 | 2 608 597 677 | 35 | 2,32 | 2 608 599 027 | 160 | 32,83 |
| 2 608 596 771 | 19 | 13,98 | 2 608 597 520 | 21 | 54,87 | 2 608 597 679 | 35 | 2,32 | 2 608 599 028 | 160 | 36,41 |
| 2 608 596 781 | 19 | 15,70 | 2 608 597 521 | 21 | 73,06 | 2 608 597 681 | 35 | 4,76 | 2 608 599 029 | 160 | 43,62 |
| 2 608 596 971 | 24 | 6,02 | 2 608 597 524 | 20 | 41,77 | 2 608 597 682 | 35 | 4,83 | 2 608 599 030 | 160 | 43,97 |
| 2 608 596 972 | 24 | 7,70 | 2 608 597 525 | 21 | 30,02 | 2 608 597 683 | 35 | 5,02 | 2 608 599 031 | 160 | 44,68 |
| 2 608 596 973 | 24 | 8,82 | 2 608 597 526 | 21 | 45,06 | 2 608 597 684 | 35 | 6,12 | 2 608 599 032 | 160 | 45,16 |
| 2 608 596 974 | 24 | 10,26 | 2 608 597 622 | 25 | 5,37 | 2 608 597 685 | 35 | 6,58 | 2 608 599 033 | 160 | 46,72 |

| Sipariş Numarası | Sayfa | Fiyat € | Sipariş Numarası | Sayfa | Fiyat € | Sipariş Numarası | Sayfa | Fiyat € | Sipariş Numarası | Sayfa | Fiyat € |
|------------------|-------|---------|------------------|-------|---------|------------------|-------|---------|------------------|-------|---------|
| 2 608 599 034 | 160 | 47,28 | 2 608 600 539 | 170 | 1,21 | 2 608 601 349 | 135 | 37,52 | 2 608 601 444 | 186 | 15,16 |
| 2 608 599 035 | 160 | 48,98 | 2 608 600 540 | 170 | 2,14 | 2 608 601 350 | 135 | 37,86 | 2 608 601 445 | 187 | 18,36 |
| 2 608 599 036 | 160 | 50,70 | 2 608 600 541 | 170 | 3,43 | 2 608 601 351 | 135 | 40,12 | 2 608 601 446 | 187 | 18,36 |
| 2 608 599 037 | 160 | 254,01 | 2 608 600 542 | 166 | 2,76 | 2 608 601 352 | 135 | 43,86 | 2 608 601 447 | 187 | 11,50 |
| 2 608 599 038 | 160 | 44,93 | 2 608 600 543 | 166 | 3,57 | 2 608 601 353 | 135 | 46,29 | 2 608 601 448 | 187 | 11,50 |
| 2 608 599 039 | 142 | 18,11 | 2 608 600 544 | 166 | 5,16 | 2 608 601 354 | 135 | 50,13 | 2 608 601 513 | 447 | 1,05 |
| 2 608 599 040 | 142 | 21,31 | 2 608 600 545 | 169 | 0,67 | 2 608 601 355 | 135 | 52,51 | 2 608 601 514 | 447 | 1,77 |
| 2 608 599 041 | 142 | 22,18 | 2 608 600 546 | 167 | 1,94 | 2 608 601 356 | 135 | 54,20 | 2 608 601 520 | 169 | 6,03 |
| 2 608 599 042 | 142 | 24,55 | 2 608 600 549 | 169 | 0,73 | 2 608 601 357 | 135 | 54,86 | 2 608 601 568 | 182 | 34,39 |
| 2 608 599 047 | 139 | 50,50 | 2 608 600 706 | 166 | 5,48 | 2 608 601 358 | 135 | 58,55 | 2 608 601 569 | 182 | 34,39 |
| 2 608 599 048 | 139 | 55,50 | 2 608 600 710 | 169 | 1,34 | 2 608 601 359 | 135 | 61,72 | 2 608 601 570 | 182 | 34,39 |
| 2 608 600 004 | 171 | 0,62 | 2 608 600 711 | 169 | 1,98 | 2 608 601 360 | 135 | 66,08 | 2 608 601 571 | 132 | 29,29 |
| 2 608 600 005 | 166 | 0,57 | 2 608 601 005 | 189 | 5,92 | 2 608 601 361 | 135 | 68,59 | 2 608 601 572 | 133 | 37,01 |
| 2 608 600 007 | 168 | 0,84 | 2 608 601 051 | 183 | 15,81 | 2 608 601 362 | 135 | 75,44 | 2 608 601 574 | 134 | 42,96 |
| 2 608 600 029 | 438 | 14,79 | 2 608 601 052 | 183 | 16,17 | 2 608 601 363 | 135 | 77,56 | 2 608 601 575 | 132 | 89,39 |
| 2 608 600 093 | 169 | 0,99 | 2 608 601 053 | 183 | 15,81 | 2 608 601 364 | 135 | 82,31 | 2 608 601 607 | 184 | 18,83 |
| 2 608 600 094 | 169 | 0,89 | 2 608 601 061 | 183 | 12,47 | 2 608 601 365 | 135 | 95,18 | 2 608 601 711 | 156 | 8,96 |
| 2 608 600 095 | 169 | 1,27 | 2 608 601 062 | 183 | 12,52 | 2 608 601 366 | 135 | 109,73 | 2 608 601 712 | 156 | 10,69 |
| 2 608 600 096 | 169 | 1,88 | 2 608 601 063 | 183 | 12,47 | 2 608 601 367 | 135 | 111,44 | 2 608 601 713 | 156 | 16,37 |
| 2 608 600 106 | 172 | 22,50 | 2 608 601 064 | 184 | 12,94 | 2 608 601 368 | 136 | 121,20 | 2 608 601 714 | 156 | 9,83 |
| 2 608 600 109 | 172 | 15,88 | 2 608 601 065 | 184 | 12,30 | 2 608 601 369 | 136 | 125,03 | 2 608 601 715 | 156 | 11,71 |
| 2 608 600 110 | 172 | 15,88 | 2 608 601 066 | 184 | 12,63 | 2 608 601 370 | 136 | 132,95 | 2 608 601 716 | 156 | 18,95 |
| 2 608 600 111 | 172 | 20,06 | 2 608 601 076 | 189 | 18,73 | 2 608 601 371 | 136 | 143,55 | 2 608 601 720 | 156 | 4,47 |
| 2 608 600 112 | 172 | 20,06 | 2 608 601 077 | 189 | 20,58 | 2 608 601 372 | 136 | 149,66 | 2 608 601 721 | 156 | 17,61 |
| 2 608 600 214 | 166 | 0,67 | 2 608 601 114 | 183 | 20,85 | 2 608 601 373 | 136 | 157,52 | 2 608 601 722 | 156 | 19,35 |
| 2 608 600 215 | 169 | 0,75 | 2 608 601 115 | 183 | 21,05 | 2 608 601 374 | 136 | 172,33 | 2 608 601 723 | 156 | 31,02 |
| 2 608 600 218 | 168 | 0,98 | 2 608 601 116 | 183 | 20,77 | 2 608 601 375 | 136 | 208,21 | 2 608 601 724 | 156 | 34,46 |
| 2 608 600 219 | 166 | 0,81 | 2 608 601 117 | 183 | 18,95 | 2 608 601 376 | 136 | 216,20 | 2 608 601 733 | 444 | 30,56 |
| 2 608 600 220 | 169 | 0,87 | 2 608 601 118 | 183 | 18,95 | 2 608 601 377 | 136 | 226,10 | 2 608 601 734 | 444 | 35,26 |
| 2 608 600 221 | 166 | 0,78 | 2 608 601 119 | 183 | 18,95 | 2 608 601 378 | 136 | 269,92 | 2 608 601 735 | 444 | 41,79 |
| 2 608 600 222 | 171 | 0,81 | 2 608 601 126 | 184 | 8,94 | 2 608 601 379 | 136 | 297,44 | 2 608 601 736 | 444 | 47,02 |
| 2 608 600 223 | 168 | 1,30 | 2 608 601 127 | 184 | 10,50 | 2 608 601 380 | 136 | 337,13 | 2 608 601 737 | 444 | 52,25 |
| 2 608 600 225 | 166 | 1,31 | 2 608 601 129 | 187 | 10,00 | 2 608 601 381 | 136 | 376,71 | 2 608 601 738 | 444 | 57,46 |
| 2 608 600 226 | 166 | 1,40 | 2 608 601 137 | 185 | 7,35 | 2 608 601 382 | 136 | 401,74 | 2 608 601 739 | 444 | 62,70 |
| 2 608 600 227 | 171 | 1,76 | 2 608 601 169 | 184 | 15,57 | 2 608 601 383 | 136 | 437,81 | 2 608 601 740 | 444 | 83,59 |
| 2 608 600 228 | 168 | 2,82 | 2 608 601 173 | 183 | 27,33 | 2 608 601 384 | 136 | 30,56 | 2 608 601 741 | 444 | 103,18 |
| 2 608 600 315 | 168 | 1,65 | 2 608 601 175 | 184 | 15,98 | 2 608 601 385 | 136 | 30,56 | 2 608 601 742 | 444 | 118,46 |
| 2 608 600 316 | 166 | 0,88 | 2 608 601 179 | 184 | 19,78 | 2 608 601 386 | 136 | 36,80 | 2 608 601 743 | 444 | 129,99 |
| 2 608 600 317 | 171 | 1,01 | 2 608 601 181 | 185 | 11,11 | 2 608 601 387 | 136 | 42,84 | 2 608 601 744 | 444 | 222,75 |
| 2 608 600 318 | 166 | 0,57 | 2 608 601 185 | 183 | 25,20 | 2 608 601 388 | 136 | 48,83 | 2 608 601 745 | 445 | 7,83 |
| 2 608 600 319 | 169 | 0,75 | 2 608 601 209 | 189 | 16,53 | 2 608 601 389 | 136 | 54,95 | 2 608 601 746 | 445 | 7,83 |
| 2 608 600 320 | 171 | 0,62 | 2 608 601 238 | 166 | 3,57 | 2 608 601 390 | 136 | 61,08 | 2 608 601 747 | 445 | 10,19 |
| 2 608 600 321 | 166 | 0,89 | 2 608 601 331 | 182 | 40,12 | 2 608 601 391 | 136 | 67,24 | 2 608 601 748 | 445 | 12,80 |
| 2 608 600 322 | 169 | 1,07 | 2 608 601 332 | 182 | 40,12 | 2 608 601 392 | 136 | 67,24 | 2 608 601 749 | 445 | 15,41 |
| 2 608 600 323 | 171 | 1,01 | 2 608 601 333 | 182 | 40,12 | 2 608 601 393 | 136 | 67,24 | 2 608 601 750 | 445 | 18,02 |
| 2 608 600 324 | 166 | 1,40 | 2 608 601 334 | 182 | 38,66 | 2 608 601 394 | 136 | 73,35 | 2 608 601 751 | 445 | 18,02 |
| 2 608 600 325 | 169 | 1,73 | 2 608 601 335 | 182 | 38,66 | 2 608 601 395 | 136 | 73,35 | 2 608 601 752 | 445 | 23,25 |
| 2 608 600 326 | 171 | 1,76 | 2 608 601 336 | 182 | 38,66 | 2 608 601 396 | 136 | 79,47 | 2 608 601 753 | 445 | 25,86 |
| 2 608 600 379 | 168 | 1,92 | 2 608 601 339 | 168 | 8,11 | 2 608 601 397 | 136 | 85,53 | 2 608 601 754 | 445 | 28,47 |
| 2 608 600 382 | 166 | 0,81 | 2 608 601 343 | 135 | 29,95 | 2 608 601 398 | 136 | 91,58 | 2 608 601 755 | 445 | 30,82 |
| 2 608 600 383 | 171 | 0,96 | 2 608 601 344 | 135 | 30,33 | 2 608 601 399 | 136 | 97,79 | 2 608 601 756 | 445 | 30,82 |
| 2 608 600 385 | 171 | 0,81 | 2 608 601 345 | 135 | 31,17 | 2 608 601 400 | 136 | 103,92 | 2 608 601 762 | 131 | 24,73 |
| 2 608 600 386 | 168 | 3,21 | 2 608 601 346 | 135 | 31,55 | 2 608 601 401 | 136 | 109,99 | 2 608 601 763 | 131 | 23,89 |
| 2 608 600 389 | 168 | 1,46 | 2 608 601 347 | 135 | 32,80 | 2 608 601 442 | 186 | 12,24 | 2 608 602 196 | 111 | 8,39 |
| 2 608 600 394 | 166 | 0,78 | 2 608 601 348 | 135 | 34,97 | 2 608 601 443 | 186 | 15,16 | 2 608 602 197 | 111 | 9,21 |

| Sipariş Numarası | Sayfa | Fiyat € | Sipariş Numarası | Sayfa | Fiyat € | Sipariş Numarası | Sayfa | Fiyat € | Sipariş Numarası | Sayfa | Fiyat € |
|------------------|-------|---------|------------------|-------|---------|------------------|-------|---------|------------------|-------|---------|
| 2 608 602 198 | 111 | 13,55 | 2 608 602 618 | 117 | 21,93 | 2 608 603 159 | 446 | 0,49 | 2 608 603 402 | 166 | 1,02 |
| 2 608 602 199 | 111 | 19,89 | 2 608 602 619 | 117 | 27,60 | 2 608 603 160 | 446 | 0,68 | 2 608 603 403 | 167 | 1,39 |
| 2 608 602 200 | 111 | 25,16 | 2 608 602 624 | 128 | 63,17 | 2 608 603 161 | 446 | 0,78 | 2 608 603 404 | 167 | 1,96 |
| 2 608 602 201 | 107 | 7,15 | 2 608 602 625 | 128 | 75,68 | 2 608 603 162 | 446 | 1,26 | 2 608 603 405 | 169 | 1,18 |
| 2 608 602 202 | 107 | 8,00 | 2 608 602 626 | 128 | 102,47 | 2 608 603 163 | 446 | 0,48 | 2 608 603 406 | 169 | 1,34 |
| 2 608 602 203 | 107 | 10,75 | 2 608 602 627 | 128 | 121,22 | 2 608 603 164 | 446 | 0,47 | 2 608 603 407 | 169 | 1,98 |
| 2 608 602 204 | 107 | 15,10 | 2 608 602 628 | 128 | 153,79 | 2 608 603 165 | 446 | 0,71 | 2 608 603 596 | 107 | 37,44 |
| 2 608 602 205 | 107 | 21,48 | 2 608 602 630 | 106 | 22,40 | 2 608 603 166 | 446 | 0,68 | 2 608 603 597 | 107 | 40,36 |
| 2 608 602 217 | 170 | 1,47 | 2 608 602 631 | 106 | 23,46 | 2 608 603 167 | 446 | 0,77 | 2 608 603 629 | 114 | 32,77 |
| 2 608 602 218 | 170 | 1,64 | 2 608 602 633 | 106 | 45,71 | 2 608 603 168 | 446 | 1,25 | 2 608 603 630 | 114 | 36,05 |
| 2 608 602 220 | 169 | 0,71 | 2 608 602 634 | 106 | 54,37 | 2 608 603 169 | 447 | 0,58 | 2 608 603 631 | 114 | 47,25 |
| 2 608 602 221 | 169 | 0,83 | 2 608 602 635 | 119 | 39,42 | 2 608 603 170 | 447 | 0,67 | 2 608 603 632 | 114 | 52,85 |
| 2 608 602 282 | 116 | 19,32 | 2 608 602 636 | 119 | 41,76 | 2 608 603 171 | 447 | 0,66 | 2 608 603 633 | 114 | 64,11 |
| 2 608 602 283 | 116 | 54,23 | 2 608 602 637 | 119 | 46,76 | 2 608 603 172 | 447 | 0,77 | 2 608 603 634 | 114 | 110,53 |
| 2 608 602 383 | 171 | 1,18 | 2 608 602 638 | 119 | 51,66 | 2 608 603 173 | 447 | 0,54 | 2 608 603 635 | 125 | 95,02 |
| 2 608 602 384 | 171 | 0,83 | 2 608 602 639 | 119 | 76,33 | 2 608 603 174 | 447 | 0,68 | 2 608 603 636 | 125 | 114,90 |
| 2 608 602 385 | 171 | 0,95 | 2 608 602 640 | 119 | 95,89 | 2 608 603 175 | 447 | 0,87 | 2 608 603 637 | 125 | 166,28 |
| 2 608 602 388 | 165 | 1,71 | 2 608 602 641 | 109 | 34,49 | 2 608 603 176 | 447 | 1,48 | 2 608 603 638 | 125 | 201,20 |
| 2 608 602 389 | 165 | 2,13 | 2 608 602 642 | 109 | 37,82 | 2 608 603 177 | 447 | 0,54 | 2 608 603 652 | 175 | 1,03 |
| 2 608 602 393 | 115 | 7,60 | 2 608 602 643 | 109 | 49,65 | 2 608 603 178 | 447 | 0,68 | 2 608 603 653 | 175 | 1,03 |
| 2 608 602 394 | 115 | 8,39 | 2 608 602 644 | 109 | 55,54 | 2 608 603 179 | 447 | 0,87 | 2 608 603 654 | 175 | 1,03 |
| 2 608 602 395 | 115 | 12,12 | 2 608 602 645 | 109 | 67,27 | 2 608 603 180 | 447 | 1,48 | 2 608 603 655 | 175 | 1,03 |
| 2 608 602 396 | 115 | 18,01 | 2 608 602 647 | 121 | 100,96 | 2 608 603 181 | 446 | 0,86 | 2 608 603 656 | 175 | 1,33 |
| 2 608 602 397 | 115 | 22,60 | 2 608 602 648 | 121 | 122,36 | 2 608 603 182 | 446 | 1,04 | 2 608 603 657 | 175 | 1,33 |
| 2 608 602 478 | 107 | 14,33 | 2 608 602 649 | 121 | 176,85 | 2 608 603 183 | 446 | 1,42 | 2 608 603 658 | 175 | 1,33 |
| 2 608 602 479 | 107 | 15,67 | 2 608 602 650 | 121 | 213,48 | 2 608 603 184 | 446 | 2,51 | 2 608 603 659 | 175 | 1,33 |
| 2 608 602 488 | 170 | 1,64 | 2 608 602 651 | 111 | 31,33 | 2 608 603 231 | 107 | 64,50 | 2 608 603 746 | 125 | 95,02 |
| 2 608 602 489 | 170 | 1,93 | 2 608 602 652 | 111 | 34,37 | 2 608 603 232 | 107 | 72,44 | 2 608 605 450 | 174 | 1,46 |
| 2 608 602 535 | 107 | 5,91 | 2 608 602 653 | 111 | 45,04 | 2 608 603 233 | 107 | 136,01 | 2 608 605 451 | 174 | 1,46 |
| 2 608 602 536 | 119 | 13,59 | 2 608 602 654 | 111 | 50,43 | 2 608 603 234 | 107 | 193,49 | 2 608 605 452 | 174 | 1,46 |
| 2 608 602 537 | 119 | 18,24 | 2 608 602 655 | 111 | 61,07 | 2 608 603 235 | 109 | 82,70 | 2 608 605 464 | 177 | 0,35 |
| 2 608 602 538 | 119 | 20,82 | 2 608 602 656 | 111 | 129,82 | 2 608 603 236 | 109 | 92,37 | 2 608 605 466 | 177 | 0,29 |
| 2 608 602 539 | 119 | 26,72 | 2 608 602 657 | 123 | 104,62 | 2 608 603 237 | 109 | 197,22 | 2 608 605 467 | 177 | 0,29 |
| 2 608 602 540 | 119 | 46,93 | 2 608 602 658 | 123 | 119,56 | 2 608 603 238 | 109 | 248,43 | 2 608 605 468 | 177 | 0,29 |
| 2 608 602 541 | 119 | 54,82 | 2 608 602 659 | 123 | 134,38 | 2 608 603 239 | 111 | 75,45 | 2 608 605 469 | 177 | 0,29 |
| 2 608 602 542 | 111 | 64,11 | 2 608 602 660 | 123 | 223,40 | 2 608 603 240 | 111 | 82,70 | 2 608 605 474 | 177 | 0,36 |
| 2 608 602 543 | 123 | 52,78 | 2 608 602 671 | 115 | 31,33 | 2 608 603 241 | 111 | 122,06 | 2 608 605 476 | 177 | 0,35 |
| 2 608 602 544 | 123 | 60,33 | 2 608 602 672 | 115 | 34,37 | 2 608 603 242 | 111 | 179,03 | 2 608 605 477 | 177 | 0,35 |
| 2 608 602 545 | 123 | 67,82 | 2 608 602 673 | 115 | 45,04 | 2 608 603 243 | 111 | 226,28 | 2 608 605 478 | 177 | 0,35 |
| 2 608 602 546 | 123 | 112,67 | 2 608 602 674 | 115 | 50,43 | 2 608 603 249 | 115 | 68,48 | 2 608 605 479 | 177 | 0,35 |
| 2 608 602 553 | 133 | 57,23 | 2 608 602 675 | 115 | 61,07 | 2 608 603 250 | 115 | 75,45 | 2 608 605 484 | 177 | 0,86 |
| 2 608 602 586 | 126 | 44,04 | 2 608 602 677 | 126 | 95,02 | 2 608 603 251 | 115 | 162,07 | 2 608 605 486 | 177 | 0,66 |
| 2 608 602 587 | 126 | 51,55 | 2 608 602 678 | 126 | 114,90 | 2 608 603 252 | 115 | 203,28 | 2 608 605 487 | 177 | 0,64 |
| 2 608 602 597 | 109 | 9,21 | 2 608 602 689 | 116 | 32,25 | 2 608 603 254 | 447 | 5,17 | 2 608 605 488 | 177 | 0,64 |
| 2 608 602 598 | 109 | 10,27 | 2 608 602 690 | 116 | 38,38 | 2 608 603 255 | 447 | 5,81 | 2 608 605 489 | 177 | 0,64 |
| 2 608 602 599 | 109 | 14,92 | 2 608 602 691 | 116 | 50,28 | 2 608 603 312 | 131 | 25,59 | 2 608 606 716 | 175 | 1,61 |
| 2 608 602 600 | 109 | 21,93 | 2 608 602 692 | 116 | 60,46 | 2 608 603 313 | 131 | 30,21 | 2 608 606 717 | 175 | 1,61 |
| 2 608 602 601 | 109 | 27,60 | 2 608 602 693 | 116 | 90,30 | 2 608 603 326 | 130 | 84,65 | 2 608 606 718 | 175 | 1,61 |
| 2 608 602 602 | 121 | 50,23 | 2 608 602 696 | 115 | 53,88 | 2 608 603 328 | 130 | 119,69 | 2 608 606 725 | 177 | 0,42 |
| 2 608 602 603 | 121 | 58,76 | 2 608 602 698 | 109 | 60,88 | 2 608 603 394 | 167 | 0,76 | 2 608 606 727 | 177 | 0,38 |
| 2 608 602 604 | 121 | 88,02 | 2 608 602 701 | 127 | 173,89 | 2 608 603 395 | 166 | 0,81 | 2 608 606 728 | 177 | 0,38 |
| 2 608 602 605 | 121 | 114,87 | 2 608 602 702 | 127 | 190,26 | 2 608 603 396 | 167 | 1,00 | 2 608 606 729 | 177 | 0,38 |
| 2 608 602 615 | 117 | 9,21 | 2 608 602 759 | 446 | 3,21 | 2 608 603 399 | 167 | 1,39 | 2 608 606 730 | 177 | 0,38 |
| 2 608 602 616 | 117 | 10,27 | 2 608 602 766 | 171 | 1,76 | 2 608 603 400 | 167 | 1,96 | 2 608 606 731 | 177 | 0,48 |
| 2 608 602 617 | 117 | 14,92 | 2 608 602 767 | 171 | 2,34 | 2 608 603 401 | 166 | 0,81 | 2 608 606 733 | 177 | 0,42 |

| Sipariş Numarası | Sayfa | Fiyat € | Sipariş Numarası | Sayfa | Fiyat € | Sipariş Numarası | Sayfa | Fiyat € | Sipariş Numarası | Sayfa | Fiyat € |
|------------------|-------|---------|------------------|-------|---------|------------------|-------|---------|------------------|-------|---------|
| 2 608 606 734 | 177 | 0,42 | 2 608 615 041 | 449 | 44,47 | 2 608 619 165 | 155 | 0,26 | 2 608 619 364 | 152 | 7,23 |
| 2 608 606 735 | 177 | 0,42 | 2 608 615 043 | 449 | 92,98 | 2 608 619 166 | 155 | 0,32 | 2 608 619 365 | 152 | 0,85 |
| 2 608 606 736 | 177 | 0,42 | 2 608 615 044 | 449 | 124,16 | 2 608 619 167 | 155 | 0,27 | 2 608 619 366 | 152 | 1,02 |
| 2 608 606 737 | 174 | 3,55 | 2 608 615 045 | 449 | 46,69 | 2 608 619 168 | 155 | 0,26 | 2 608 619 368 | 149 | 107,25 |
| 2 608 606 738 | 174 | 3,55 | 2 608 615 046 | 449 | 51,00 | 2 608 619 169 | 155 | 0,26 | 2 608 619 369 | 149 | 117,98 |
| 2 608 606 739 | 174 | 3,55 | 2 608 615 047 | 449 | 107,02 | 2 608 619 170 | 155 | 0,26 | 2 608 620 211 | 144 | 29,09 |
| 2 608 606 740 | 177 | 1,09 | 2 608 615 048 | 449 | 142,80 | 2 608 619 171 | 155 | 0,39 | 2 608 620 212 | 144 | 33,15 |
| 2 608 606 742 | 177 | 0,76 | 2 608 615 057 | 114 | 7,60 | 2 608 619 172 | 155 | 0,37 | 2 608 620 213 | 144 | 37,95 |
| 2 608 606 743 | 177 | 0,72 | 2 608 615 058 | 114 | 68,48 | 2 608 619 173 | 155 | 0,31 | 2 608 620 214 | 144 | 38,08 |
| 2 608 606 744 | 177 | 0,72 | 2 608 615 059 | 114 | 8,39 | 2 608 619 174 | 155 | 0,30 | 2 608 620 215 | 144 | 41,18 |
| 2 608 606 745 | 177 | 0,72 | 2 608 615 060 | 114 | 75,45 | 2 608 619 175 | 155 | 0,30 | 2 608 620 216 | 144 | 44,17 |
| 2 608 606 752 | 175 | 1,27 | 2 608 615 061 | 114 | 12,12 | 2 608 619 176 | 155 | 0,30 | 2 608 620 217 | 144 | 12,15 |
| 2 608 606 753 | 175 | 1,27 | 2 608 615 062 | 114 | 109,08 | 2 608 619 177 | 154 | 0,71 | 2 608 620 218 | 144 | 7,60 |
| 2 608 606 754 | 175 | 1,27 | 2 608 615 063 | 114 | 18,01 | 2 608 619 178 | 154 | 0,61 | 2 608 620 219 | 144 | 5,11 |
| 2 608 606 922 | 174 | 1,87 | 2 608 615 064 | 114 | 162,07 | 2 608 619 179 | 154 | 0,56 | 2 608 620 220 | 144 | 3,03 |
| 2 608 606 923 | 174 | 1,87 | 2 608 615 065 | 114 | 22,60 | 2 608 619 180 | 154 | 0,56 | 2 608 620 725 | 157 | 5,34 |
| 2 608 606 924 | 174 | 1,87 | 2 608 615 066 | 114 | 203,28 | 2 608 619 181 | 154 | 0,50 | 2 608 620 726 | 157 | 6,79 |
| 2 608 607 229 | 181 | 3,80 | 2 608 615 067 | 114 | 53,88 | 2 608 619 182 | 154 | 0,56 | 2 608 620 727 | 157 | 6,79 |
| 2 608 607 232 | 181 | 3,40 | 2 608 615 068 | 125 | 43,29 | 2 608 619 183 | 154 | 0,91 | 2 608 620 728 | 157 | 6,64 |
| 2 608 607 249 | 177 | 0,33 | 2 608 615 069 | 125 | 43,29 | 2 608 619 184 | 154 | 0,70 | 2 608 620 729 | 157 | 8,21 |
| 2 608 607 250 | 177 | 0,35 | 2 608 615 070 | 125 | 50,63 | 2 608 619 185 | 154 | 0,63 | 2 608 620 730 | 157 | 5,16 |
| 2 608 607 251 | 177 | 0,79 | 2 608 615 071 | 125 | 50,63 | 2 608 619 186 | 154 | 0,58 | 2 608 620 731 | 157 | 9,61 |
| 2 608 607 254 | 177 | 0,39 | 2 608 615 072 | 125 | 76,16 | 2 608 619 187 | 154 | 0,55 | 2 608 620 732 | 157 | 6,79 |
| 2 608 607 255 | 177 | 0,45 | 2 608 615 073 | 125 | 76,16 | 2 608 619 188 | 154 | 0,53 | 2 608 620 733 | 157 | 9,12 |
| 2 608 607 256 | 177 | 0,98 | 2 608 615 074 | 125 | 99,48 | 2 608 619 197 | 153 | 1,52 | 2 608 621 604 | 176 | 0,68 |
| 2 608 607 319 | 174 | 1,46 | 2 608 615 075 | 107 | 10,63 | 2 608 619 198 | 153 | 1,52 | 2 608 621 605 | 176 | 0,54 |
| 2 608 607 320 | 174 | 1,87 | 2 608 615 076 | 107 | 20,61 | 2 608 619 199 | 153 | 1,52 | 2 608 621 606 | 176 | 0,53 |
| 2 608 607 346 | 175 | 1,27 | 2 608 615 077 | 107 | 22,42 | 2 608 619 200 | 153 | 1,52 | 2 608 621 607 | 176 | 0,53 |
| 2 608 607 347 | 175 | 1,61 | 2 608 615 131 | 158 | 15,97 | 2 608 619 201 | 153 | 1,95 | 2 608 621 608 | 176 | 0,53 |
| 2 608 607 407 | 181 | 3,80 | 2 608 615 132 | 158 | 17,48 | 2 608 619 202 | 153 | 1,95 | 2 608 621 609 | 176 | 0,53 |
| 2 608 607 408 | 181 | 3,40 | 2 608 615 133 | 158 | 11,38 | 2 608 619 203 | 153 | 1,95 | 2 608 621 610 | 176 | 0,71 |
| 2 608 607 409 | 181 | 3,40 | 2 608 615 134 | 158 | 22,07 | 2 608 619 204 | 153 | 1,95 | 2 608 621 611 | 176 | 0,71 |
| 2 608 607 456 | 181 | 3,80 | 2 608 615 135 | 158 | 23,99 | 2 608 619 252 | 150 | 0,77 | 2 608 621 612 | 176 | 0,68 |
| 2 608 607 457 | 181 | 3,40 | 2 608 615 136 | 158 | 6,32 | 2 608 619 253 | 150 | 0,71 | 2 608 621 613 | 176 | 0,68 |
| 2 608 607 458 | 181 | 3,40 | 2 608 615 137 | 158 | 7,65 | 2 608 619 254 | 150 | 0,91 | 2 608 621 614 | 176 | 0,68 |
| 2 608 607 632 | 173 | 3,89 | 2 608 615 138 | 158 | 8,57 | 2 608 619 255 | 150 | 0,96 | 2 608 621 615 | 176 | 0,68 |
| 2 608 607 633 | 173 | 4,29 | 2 608 615 160 | 159 | 35,08 | 2 608 619 256 | 150 | 0,71 | 2 608 621 616 | 176 | 2,15 |
| 2 608 607 638 | 174 | 2,95 | 2 608 615 161 | 159 | 38,60 | 2 608 619 257 | 150 | 0,96 | 2 608 621 617 | 176 | 1,55 |
| 2 608 607 639 | 174 | 2,95 | 2 608 615 162 | 158 | 23,08 | 2 608 619 258 | 151 | 1,12 | 2 608 621 618 | 176 | 1,38 |
| 2 608 607 640 | 174 | 2,95 | 2 608 615 163 | 158 | 24,99 | 2 608 619 259 | 151 | 1,50 | 2 608 621 619 | 176 | 1,27 |
| 2 608 608 263 | 174 | 2,60 | 2 608 615 164 | 158 | 26,16 | 2 608 619 260 | 151 | 0,87 | 2 608 621 620 | 176 | 1,21 |
| 2 608 608 264 | 174 | 2,60 | 2 608 615 165 | 159 | 8,14 | 2 608 619 261 | 152 | 0,62 | 2 608 621 621 | 176 | 1,15 |
| 2 608 608 265 | 174 | 2,60 | 2 608 615 166 | 159 | 8,99 | 2 608 619 262 | 152 | 0,70 | 2 608 621 721 | 179 | 11,32 |
| 2 608 615 020 | 106 | 9,61 | 2 608 619 153 | 155 | 0,42 | 2 608 619 263 | 150 | 0,87 | 2 608 621 722 | 179 | 10,56 |
| 2 608 615 027 | 449 | 4,51 | 2 608 619 154 | 155 | 0,39 | 2 608 619 264 | 150 | 0,94 | 2 608 621 723 | 179 | 9,43 |
| 2 608 615 028 | 449 | 4,93 | 2 608 619 155 | 155 | 0,31 | 2 608 619 265 | 151 | 1,00 | 2 608 621 724 | 179 | 9,05 |
| 2 608 615 030 | 449 | 10,34 | 2 608 619 156 | 155 | 0,30 | 2 608 619 266 | 152 | 5,49 | 2 608 621 725 | 179 | 9,05 |
| 2 608 615 031 | 449 | 13,80 | 2 608 619 157 | 155 | 0,30 | 2 608 619 267 | 152 | 7,00 | 2 608 621 726 | 179 | 9,05 |
| 2 608 615 033 | 449 | 48,39 | 2 608 619 158 | 155 | 0,30 | 2 608 619 268 | 151 | 1,02 | 2 608 621 727 | 179 | 9,05 |
| 2 608 615 035 | 449 | 55,99 | 2 608 619 159 | 155 | 0,48 | 2 608 619 269 | 151 | 1,18 | 2 608 621 728 | 179 | 9,05 |
| 2 608 615 036 | 449 | 5,19 | 2 608 619 160 | 155 | 0,44 | 2 608 619 270 | 151 | 1,28 | 2 608 621 729 | 179 | 9,05 |
| 2 608 615 037 | 449 | 5,71 | 2 608 619 161 | 155 | 0,35 | 2 608 619 283 | 149 | 11,33 | 2 608 621 730 | 179 | 11,32 |
| 2 608 615 038 | 449 | 11,91 | 2 608 619 162 | 155 | 0,33 | 2 608 619 284 | 149 | 12,25 | 2 608 621 731 | 179 | 10,56 |
| 2 608 615 039 | 449 | 15,86 | 2 608 619 163 | 155 | 0,33 | 2 608 619 362 | 152 | 0,70 | 2 608 621 732 | 179 | 9,43 |
| 2 608 615 040 | 449 | 40,44 | 2 608 619 164 | 155 | 0,33 | 2 608 619 363 | 152 | 0,82 | 2 608 621 733 | 179 | 9,05 |

| Sipariş Numarası | Sayfa | Fiyat € | Sipariş Numarası | Sayfa | Fiyat € | Sipariş Numarası | Sayfa | Fiyat € | Sipariş Numarası | Sayfa | Fiyat € |
|------------------|-------|---------|------------------|-------|---------|------------------|-------|---------|------------------|-------|---------|
| 2 608 621 734 | 179 | 9,05 | 2 608 628 361 | 330 | 6,90 | 2 608 628 473 | 330 | 10,49 | 2 608 631 012 | 209 | 4,06 |
| 2 608 621 735 | 179 | 9,05 | 2 608 628 362 | 330 | 7,25 | 2 608 628 474 | 330 | 15,17 | 2 608 631 013 | 209 | 3,99 |
| 2 608 621 736 | 179 | 9,05 | 2 608 628 363 | 330 | 9,14 | 2 608 629 353 | 314 | 23,82 | 2 608 631 014 | 209 | 4,06 |
| 2 608 621 737 | 179 | 9,05 | 2 608 628 364 | 330 | 10,78 | 2 608 629 354 | 314 | 23,82 | 2 608 631 017 | 213 | 7,26 |
| 2 608 621 738 | 179 | 9,05 | 2 608 628 365 | 330 | 12,61 | 2 608 629 355 | 314 | 31,70 | 2 608 631 030 | 213 | 3,90 |
| 2 608 621 739 | 179 | 8,68 | 2 608 628 367 | 330 | 4,40 | 2 608 629 356 | 314 | 24,33 | 2 608 631 032 | 209 | 4,06 |
| 2 608 621 740 | 179 | 8,30 | 2 608 628 368 | 330 | 4,66 | 2 608 629 357 | 314 | 24,83 | 2 608 631 319 | 209 | 5,65 |
| 2 608 621 741 | 179 | 7,55 | 2 608 628 369 | 330 | 6,00 | 2 608 629 358 | 316 | 18,52 | 2 608 631 404 | 209 | 5,65 |
| 2 608 621 742 | 179 | 7,55 | 2 608 628 370 | 330 | 6,79 | 2 608 629 359 | 316 | 20,49 | 2 608 631 808 | 209 | 88,62 |
| 2 608 621 743 | 179 | 7,55 | 2 608 628 371 | 325 | 4,62 | 2 608 629 360 | 316 | 21,54 | 2 608 631 964 | 209 | 50,72 |
| 2 608 621 744 | 179 | 7,55 | 2 608 628 372 | 324 | 3,67 | 2 608 629 361 | 316 | 29,65 | 2 608 631 965 | 209 | 55,89 |
| 2 608 621 745 | 179 | 7,55 | 2 608 628 373 | 324 | 4,21 | 2 608 629 362 | 316 | 34,21 | 2 608 631 966 | 213 | 62,04 |
| 2 608 621 746 | 179 | 7,55 | 2 608 628 374 | 324 | 4,30 | 2 608 629 363 | 316 | 29,15 | 2 608 632 119 | 257 | 19,94 |
| 2 608 621 747 | 179 | 7,55 | 2 608 628 375 | 323 | 5,43 | 2 608 629 364 | 316 | 29,15 | 2 608 632 120 | 257 | 24,84 |
| 2 608 621 748 | 179 | 8,68 | 2 608 628 376 | 323 | 4,19 | 2 608 629 365 | 316 | 30,30 | 2 608 632 122 | 257 | 62,99 |
| 2 608 621 749 | 179 | 8,30 | 2 608 628 377 | 323 | 4,40 | 2 608 629 366 | 316 | 32,93 | 2 608 632 123 | 257 | 67,03 |
| 2 608 621 750 | 179 | 7,55 | 2 608 628 378 | 323 | 3,98 | 2 608 629 367 | 316 | 27,89 | 2 608 633 104 | 215 | 11,81 |
| 2 608 621 751 | 179 | 7,55 | 2 608 628 379 | 323 | 4,36 | 2 608 629 368 | 314 | 23,57 | 2 608 633 105 | 215 | 11,81 |
| 2 608 621 752 | 179 | 7,55 | 2 608 628 380 | 323 | 4,77 | 2 608 629 369 | 319 | 28,92 | 2 608 633 175 | 214 | 27,87 |
| 2 608 621 753 | 179 | 7,55 | 2 608 628 381 | 323 | 4,85 | 2 608 629 370 | 319 | 50,45 | 2 608 633 176 | 214 | 37,36 |
| 2 608 621 754 | 179 | 7,55 | 2 608 628 382 | 323 | 4,85 | 2 608 629 371 | 318 | 30,64 | 2 608 633 524 | 205 | 47,17 |
| 2 608 621 755 | 179 | 7,55 | 2 608 628 383 | 323 | 4,85 | 2 608 629 372 | 318 | 31,43 | 2 608 633 528 | 205 | 10,56 |
| 2 608 621 756 | 179 | 7,55 | 2 608 628 384 | 323 | 4,85 | 2 608 629 373 | 318 | 31,43 | 2 608 633 577 | 203 | 16,69 |
| 2 608 621 763 | 153 | 3,36 | 2 608 628 385 | 323 | 4,66 | 2 608 629 374 | 318 | 34,37 | 2 608 633 622 | 203 | 19,64 |
| 2 608 621 764 | 153 | 3,36 | 2 608 628 386 | 323 | 4,66 | 2 608 629 375 | 318 | 34,92 | 2 608 633 623 | 203 | 29,81 |
| 2 608 621 765 | 153 | 3,38 | 2 608 628 387 | 323 | 5,94 | 2 608 629 376 | 318 | 38,91 | 2 608 633 625 | 202 | 17,51 |
| 2 608 621 766 | 153 | 3,41 | 2 608 628 388 | 323 | 5,94 | 2 608 629 377 | 318 | 43,49 | 2 608 633 626 | 202 | 17,51 |
| 2 608 621 767 | 153 | 3,47 | 2 608 628 389 | 323 | 6,63 | 2 608 629 378 | 318 | 53,37 | 2 608 633 A34 | 203 | 5,20 |
| 2 608 621 768 | 153 | 3,68 | 2 608 628 390 | 323 | 6,84 | 2 608 629 379 | 318 | 49,43 | 2 608 633 A35 | 205 | 6,23 |
| 2 608 621 769 | 153 | 3,71 | 2 608 628 391 | 323 | 7,51 | 2 608 629 380 | 317 | 25,85 | 2 608 633 A36 | 205 | 10,52 |
| 2 608 621 770 | 153 | 3,77 | 2 608 628 392 | 323 | 7,79 | 2 608 629 381 | 317 | 27,24 | 2 608 633 A37 | 205 | 6,92 |
| 2 608 623 011 | 164 | 8,45 | 2 608 628 393 | 333 | 11,06 | 2 608 629 382 | 317 | 35,47 | 2 608 633 A38 | 202 | 17,09 |
| 2 608 623 012 | 164 | 10,09 | 2 608 628 394 | 333 | 9,27 | 2 608 629 383 | 317 | 35,24 | 2 608 633 A39 | 205 | 26,10 |
| 2 608 623 013 | 164 | 10,69 | 2 608 628 395 | 333 | 11,83 | 2 608 629 384 | 317 | 38,03 | 2 608 633 A40 | 205 | 30,48 |
| 2 608 628 339 | 328 | 6,28 | 2 608 628 396 | 334 | 12,44 | 2 608 629 385 | 317 | 44,09 | 2 608 633 A42 | 205 | 97,94 |
| 2 608 628 340 | 328 | 8,51 | 2 608 628 397 | 334 | 12,84 | 2 608 629 386 | 320 | 31,70 | 2 608 634 233 | 206 | 12,30 |
| 2 608 628 341 | 328 | 9,21 | 2 608 628 398 | 335 | 5,15 | 2 608 629 387 | 320 | 31,70 | 2 608 634 234 | 206 | 12,83 |
| 2 608 628 342 | 328 | 10,78 | 2 608 628 399 | 324 | 5,62 | 2 608 629 388 | 320 | 31,70 | 2 608 634 235 | 207 | 13,23 |
| 2 608 628 343 | 328 | 12,69 | 2 608 628 401 | 327 | 10,81 | 2 608 629 389 | 320 | 31,70 | 2 608 634 237 | 210 | 10,82 |
| 2 608 628 344 | 328 | 5,91 | 2 608 628 402 | 327 | 10,26 | 2 608 629 390 | 320 | 19,02 | 2 608 634 241 | 210 | 16,48 |
| 2 608 628 345 | 328 | 16,02 | 2 608 628 403 | 327 | 10,26 | 2 608 629 391 | 321 | 12,67 | 2 608 634 242 | 210 | 16,48 |
| 2 608 628 346 | 325 | 5,17 | 2 608 628 404 | 327 | 10,54 | 2 608 629 392 | 316 | 21,04 | 2 608 634 243 | 206 | 18,56 |
| 2 608 628 347 | 325 | 5,35 | 2 608 628 405 | 331 | 4,66 | 2 608 629 393 | 316 | 22,80 | 2 608 634 486 | 208 | 242,87 |
| 2 608 628 348 | 325 | 5,45 | 2 608 628 406 | 331 | 4,90 | 2 608 630 014 | 203 | 6,85 | 2 608 634 503 | 210 | 5,49 |
| 2 608 628 350 | 326 | 8,24 | 2 608 628 407 | 331 | 5,24 | 2 608 630 030 | 203 | 4,06 | 2 608 634 505 | 210 | 5,68 |
| 2 608 628 351 | 329 | 7,06 | 2 608 628 408 | 326 | 5,40 | 2 608 630 031 | 203 | 4,06 | 2 608 634 567 | 206 | 8,26 |
| 2 608 628 352 | 329 | 9,89 | 2 608 628 464 | 324 | 5,84 | 2 608 630 032 | 203 | 3,87 | 2 608 634 586 | 210 | 86,14 |
| 2 608 628 353 | 327 | 8,88 | 2 608 628 465 | 324 | 6,07 | 2 608 630 033 | 202 | 3,90 | 2 608 634 774 | 210 | 73,52 |
| 2 608 628 354 | 332 | 13,18 | 2 608 628 466 | 324 | 7,12 | 2 608 630 037 | 202 | 4,34 | 2 608 634 897 | 206 | 13,23 |
| 2 608 628 355 | 334 | 8,85 | 2 608 628 467 | 324 | 8,47 | 2 608 630 040 | 202 | 4,06 | 2 608 634 988 | 206 | 46,39 |
| 2 608 628 356 | 335 | 9,14 | 2 608 628 468 | 324 | 9,69 | 2 608 630 058 | 202 | 4,06 | 2 608 634 989 | 207 | 48,01 |
| 2 608 628 357 | 335 | 10,78 | 2 608 628 469 | 324 | 9,89 | 2 608 630 310 | 202 | 3,81 | 2 608 634 990 | 206 | 33,43 |
| 2 608 628 358 | 335 | 10,78 | 2 608 628 470 | 324 | 11,28 | 2 608 630 663 | 214 | 25,17 | 2 608 634 991 | 210 | 24,47 |
| 2 608 628 359 | 335 | 14,13 | 2 608 628 471 | 328 | 15,16 | 2 608 630 665 | 214 | 24,36 | 2 608 634 992 | 210 | 23,65 |
| 2 608 628 360 | 332 | 13,69 | 2 608 628 472 | 330 | 6,16 | 2 608 631 010 | 201 | 14,43 | 2 608 634 994 | 208 | 13,75 |

| Sipariş Numarası | Sayfa | Fiyat € | Sipariş Numarası | Sayfa | Fiyat € | Sipariş Numarası | Sayfa | Fiyat € | Sipariş Numarası | Sayfa | Fiyat € |
|------------------|-------|---------|------------------|-------|---------|------------------|-------|---------|------------------|-------|---------|
| 2 608 634 995 | 208 | 61,61 | 2 608 639 013 | 420 | 19,41 | 2 608 641 771 | 302 | 42,02 | 2 608 642 503 | 285 | 41,16 |
| 2 608 635 125 | 421 | 32,87 | 2 608 639 023 | 420 | 66,65 | 2 608 642 096 | 276 | 64,85 | 2 608 642 504 | 285 | 58,65 |
| 2 608 635 126 | 421 | 34,58 | 2 608 639 024 | 420 | 67,56 | 2 608 642 097 | 276 | 66,01 | 2 608 642 505 | 285 | 37,00 |
| 2 608 635 177 | 215 | 11,81 | 2 608 639 025 | 420 | 88,54 | 2 608 642 098 | 276 | 70,74 | 2 608 642 506 | 285 | 43,35 |
| 2 608 635 187 | 215 | 16,48 | 2 608 639 026 | 420 | 125,26 | 2 608 642 099 | 276 | 89,58 | 2 608 642 507 | 285 | 52,80 |
| 2 608 635 243 | 421 | 20,91 | 2 608 639 027 | 420 | 16,62 | 2 608 642 100 | 270 | 41,23 | 2 608 642 508 | 286 | 47,61 |
| 2 608 635 350 | 419 | 15,11 | 2 608 639 028 | 420 | 31,85 | 2 608 642 101 | 270 | 41,23 | 2 608 642 509 | 286 | 49,63 |
| 2 608 635 376 | 419 | 8,19 | 2 608 639 900 | 420 | 54,89 | 2 608 642 102 | 270 | 51,79 | 2 608 642 510 | 286 | 55,55 |
| 2 608 635 406 | 422 | 58,48 | 2 608 639 902 | 420 | 69,36 | 2 608 642 103 | 270 | 61,95 | 2 608 642 511 | 286 | 61,41 |
| 2 608 635 408 | 422 | 43,90 | 2 608 640 430 | 302 | 17,23 | 2 608 642 104 | 272 | 73,84 | 2 608 642 512 | 286 | 68,73 |
| 2 608 635 409 | 422 | 61,17 | 2 608 640 431 | 302 | 14,23 | 2 608 642 105 | 273 | 75,60 | 2 608 642 513 | 286 | 76,01 |
| 2 608 635 410 | 422 | 63,77 | 2 608 640 432 | 302 | 17,45 | 2 608 642 106 | 272 | 93,70 | 2 608 642 514 | 289 | 60,97 |
| 2 608 635 512 | 257 | 31,99 | 2 608 640 436 | 302 | 24,87 | 2 608 642 107 | 273 | 94,67 | 2 608 642 515 | 289 | 68,57 |
| 2 608 635 521 | 237 | 14,32 | 2 608 640 438 | 302 | 21,34 | 2 608 642 108 | 272 | 113,42 | 2 608 642 516 | 289 | 55,44 |
| 2 608 635 527 | 237 | 16,46 | 2 608 640 440 | 302 | 24,87 | 2 608 642 109 | 272 | 65,49 | 2 608 642 517 | 289 | 60,90 |
| 2 608 635 528 | 237 | 23,19 | 2 608 640 441 | 302 | 30,05 | 2 608 642 110 | 272 | 79,61 | 2 608 642 518 | 289 | 94,15 |
| 2 608 635 529 | 237 | 16,46 | 2 608 640 442 | 302 | 38,89 | 2 608 642 111 | 270 | 48,21 | 2 608 642 528 | 290 | 47,18 |
| 2 608 636 224 | 206 | 8,31 | 2 608 640 445 | 305 | 25,74 | 2 608 642 112 | 270 | 52,13 | 2 608 642 529 | 290 | 58,98 |
| 2 608 636 229 | 207 | 14,49 | 2 608 640 449 | 305 | 26,61 | 2 608 642 113 | 270 | 59,18 | 2 608 642 530 | 283 | 48,22 |
| 2 608 636 230 | 210 | 10,89 | 2 608 640 450 | 305 | 27,20 | 2 608 642 114 | 271 | 60,28 | 2 608 642 531 | 283 | 61,75 |
| 2 608 636 335 | 210 | 16,78 | 2 608 640 451 | 305 | 31,72 | 2 608 642 115 | 271 | 60,28 | 2 608 642 606 | 274 | 39,08 |
| 2 608 636 431 | 207 | 14,16 | 2 608 640 452 | 305 | 38,44 | 2 608 642 116 | 271 | 65,55 | 2 608 642 607 | 274 | 39,08 |
| 2 608 636 432 | 207 | 8,79 | 2 608 640 453 | 305 | 42,16 | 2 608 642 117 | 271 | 72,58 | 2 608 642 608 | 274 | 39,08 |
| 2 608 636 496 | 213 | 4,22 | 2 608 640 503 | 305 | 18,19 | 2 608 642 118 | 271 | 74,12 | 2 608 642 609 | 274 | 39,80 |
| 2 608 636 497 | 213 | 4,22 | 2 608 640 507 | 305 | 19,65 | 2 608 642 119 | 271 | 70,78 | 2 608 642 610 | 274 | 39,08 |
| 2 608 636 498 | 213 | 2,64 | 2 608 640 508 | 305 | 24,56 | 2 608 642 120 | 271 | 80,03 | 2 608 643 054 | 295 | 41,00 |
| 2 608 636 499 | 213 | 2,64 | 2 608 640 509 | 305 | 24,16 | 2 608 642 121 | 271 | 87,46 | 2 608 643 055 | 295 | 51,62 |
| 2 608 636 568 | 207 | 5,42 | 2 608 640 510 | 305 | 24,16 | 2 608 642 122 | 271 | 99,47 | 2 608 643 056 | 295 | 49,06 |
| 2 608 636 569 | 207 | 8,16 | 2 608 640 511 | 305 | 24,16 | 2 608 642 123 | 271 | 109,70 | 2 608 643 057 | 295 | 53,52 |
| 2 608 636 570 | 207 | 35,58 | 2 608 640 513 | 305 | 27,95 | 2 608 642 124 | 271 | 119,86 | 2 608 643 058 | 295 | 57,13 |
| 2 608 636 571 | 207 | 137,84 | 2 608 640 514 | 305 | 35,15 | 2 608 642 126 | 274 | 69,37 | 2 608 643 059 | 295 | 88,81 |
| 2 608 636 639 | 207 | 10,89 | 2 608 640 582 | 301 | 9,97 | 2 608 642 127 | 274 | 73,23 | 2 608 643 060 | 295 | 96,16 |
| 2 608 636 640 | 207 | 16,06 | 2 608 640 583 | 301 | 11,68 | 2 608 642 128 | 274 | 73,23 | 2 608 643 061 | 295 | 105,59 |
| 2 608 636 641 | 207 | 73,07 | 2 608 640 596 | 301 | 11,79 | 2 608 642 129 | 274 | 82,37 | 2 608 643 062 | 295 | 122,19 |
| 2 608 636 695 | 211 | 4,04 | 2 608 640 597 | 301 | 14,18 | 2 608 642 130 | 274 | 82,37 | 2 608 643 063 | 295 | 131,20 |
| 2 608 636 697 | 211 | 42,67 | 2 608 640 603 | 301 | 14,52 | 2 608 642 131 | 274 | 84,84 | 2 608 644 005 | 281 | 17,75 |
| 2 608 636 698 | 212 | 5,62 | 2 608 640 610 | 301 | 13,39 | 2 608 642 133 | 276 | 76,54 | 2 608 644 006 | 281 | 20,48 |
| 2 608 636 700 | 212 | 42,67 | 2 608 640 612 | 301 | 15,59 | 2 608 642 135 | 276 | 85,24 | 2 608 644 007 | 280 | 30,16 |
| 2 608 636 701 | 212 | 4,04 | 2 608 640 613 | 301 | 17,23 | 2 608 642 137 | 276 | 162,95 | 2 608 644 013 | 281 | 23,46 |
| 2 608 636 703 | 212 | 42,67 | 2 608 640 614 | 301 | 19,32 | 2 608 642 384 | 269 | 46,96 | 2 608 644 014 | 281 | 32,27 |
| 2 608 636 705 | 212 | 15,38 | 2 608 640 615 | 301 | 14,52 | 2 608 642 385 | 269 | 36,07 | 2 608 644 015 | 280 | 36,79 |
| 2 608 636 707 | 212 | 15,38 | 2 608 640 616 | 301 | 16,47 | 2 608 642 386 | 269 | 40,04 | 2 608 644 016 | 281 | 23,46 |
| 2 608 636 781 | 200 | 9,79 | 2 608 640 617 | 301 | 18,36 | 2 608 642 387 | 275 | 69,22 | 2 608 644 017 | 281 | 32,27 |
| 2 608 636 793 | 211 | 12,67 | 2 608 640 621 | 301 | 17,23 | 2 608 642 388 | 275 | 65,89 | 2 608 644 018 | 280 | 27,23 |
| 2 608 637 876 | 203 | 75,27 | 2 608 640 623 | 301 | 20,21 | 2 608 642 492 | 290 | 35,74 | 2 608 644 019 | 281 | 23,46 |
| 2 608 637 877 | 203 | 57,76 | 2 608 640 628 | 301 | 21,91 | 2 608 642 493 | 290 | 39,57 | 2 608 644 020 | 281 | 32,27 |
| 2 608 637 878 | 202 | 44,35 | 2 608 640 629 | 301 | 28,56 | 2 608 642 494 | 290 | 47,18 | 2 608 644 021 | 280 | 36,79 |
| 2 608 637 879 | 202 | 41,39 | 2 608 640 633 | 302 | 11,50 | 2 608 642 495 | 290 | 58,98 | 2 608 644 022 | 281 | 26,01 |
| 2 608 637 880 | 202 | 60,70 | 2 608 640 660 | 302 | 37,30 | 2 608 642 496 | 283 | 36,07 | 2 608 644 023 | 281 | 32,83 |
| 2 608 637 881 | 202 | 53,78 | 2 608 640 727 | 301 | 32,08 | 2 608 642 497 | 283 | 38,51 | 2 608 644 024 | 280 | 37,13 |
| 2 608 637 944 | 203 | 3,54 | 2 608 640 817 | 301 | 12,64 | 2 608 642 498 | 283 | 48,22 | 2 608 644 025 | 281 | 26,01 |
| 2 608 638 470 | 209 | 18,11 | 2 608 640 818 | 301 | 15,04 | 2 608 642 499 | 283 | 61,75 | 2 608 644 026 | 281 | 32,83 |
| 2 608 638 471 | 209 | 17,51 | 2 608 641 181 | 301 | 18,03 | 2 608 642 500 | 284 | 51,01 | 2 608 644 027 | 280 | 37,13 |
| 2 608 638 473 | 213 | 5,59 | 2 608 641 184 | 301 | 13,20 | 2 608 642 501 | 284 | 58,65 | 2 608 644 035 | 281 | 28,30 |
| 2 608 638 474 | 213 | 25,08 | 2 608 641 765 | 302 | 28,68 | 2 608 642 502 | 285 | 32,05 | 2 608 644 036 | 281 | 33,65 |

| Sipariş Numarası | Sayfa | Fiyat € | Sipariş Numarası | Sayfa | Fiyat € | Sipariş Numarası | Sayfa | Fiyat € | Sipariş Numarası | Sayfa | Fiyat € |
|------------------|-------|---------|------------------|-------|---------|------------------|-------|---------|------------------|-------|---------|
| 2 608 644 037 | 280 | 37,13 | 2 608 644 128 | 288 | 45,17 | 2 608 650 616 | 252 | 6,63 | 2 608 653 388 | 227 | 175,59 |
| 2 608 644 038 | 281 | 28,30 | 2 608 644 129 | 288 | 52,52 | 2 608 650 617 | 252 | 12,14 | 2 608 654 401 | 246 | 7,54 |
| 2 608 644 039 | 281 | 33,65 | 2 608 644 130 | 288 | 52,52 | 2 608 650 673 | 253 | 12,47 | 2 608 654 402 | 246 | 15,55 |
| 2 608 644 040 | 280 | 37,13 | 2 608 644 133 | 290 | 44,79 | 2 608 650 676 | 253 | 17,24 | 2 608 654 403 | 252 | 10,97 |
| 2 608 644 041 | 281 | 28,30 | 2 608 644 134 | 290 | 52,06 | 2 608 650 677 | 252 | 9,30 | 2 608 654 404 | 252 | 22,69 |
| 2 608 644 042 | 281 | 33,65 | 2 608 644 135 | 290 | 52,06 | 2 608 650 678 | 252 | 16,08 | 2 608 654 405 | 250 | 12,06 |
| 2 608 644 043 | 280 | 37,13 | 2 608 644 137 | 287 | 34,72 | 2 608 650 679 | 252 | 16,70 | 2 608 654 406 | 250 | 25,42 |
| 2 608 644 044 | 282 | 30,16 | 2 608 644 138 | 287 | 38,18 | 2 608 650 681 | 253 | 14,97 | 2 608 654 417 | 252 | 264,72 |
| 2 608 644 045 | 280 | 39,43 | 2 608 644 139 | 287 | 41,65 | 2 608 650 682 | 253 | 36,79 | 2 608 654 418 | 250 | 400,95 |
| 2 608 644 046 | 280 | 41,13 | 2 608 644 141 | 287 | 45,11 | 2 608 650 698 | 253 | 291,22 | 2 608 654 763 | 251 | 21,52 |
| 2 608 644 047 | 282 | 30,16 | 2 608 644 142 | 297 | 62,48 | 2 608 650 970 | 230 | 36,88 | 2 608 654 820 | 247 | 20,66 |
| 2 608 644 048 | 282 | 33,65 | 2 608 644 143 | 297 | 72,92 | 2 608 650 971 | 231 | 28,78 | 2 608 654 834 | 251 | 9,11 |
| 2 608 644 049 | 280 | 39,43 | 2 608 644 145 | 297 | 117,55 | 2 608 650 972 | 231 | 47,26 | 2 608 654 981 | 250 | 16,69 |
| 2 608 644 050 | 280 | 41,13 | 2 608 644 146 | 297 | 151,07 | 2 608 650 975 | 231 | 48,63 | 2 608 656 010 | 244 | 12,26 |
| 2 608 644 056 | 282 | 35,39 | 2 608 644 147 | 297 | 161,35 | 2 608 651 780 | 244 | 9,30 | 2 608 656 011 | 245 | 12,26 |
| 2 608 644 057 | 280 | 44,29 | 2 608 644 148 | 297 | 168,04 | 2 608 651 781 | 244 | 9,59 | 2 608 656 012 | 245 | 12,26 |
| 2 608 644 058 | 282 | 33,65 | 2 608 644 165 | 297 | 151,21 | 2 608 651 821 | 244 | 6,99 | 2 608 656 013 | 244 | 13,53 |
| 2 608 644 059 | 282 | 35,39 | 2 608 644 282 | 296 | 190,84 | 2 608 651 944 | 244 | 4,14 | 2 608 656 014 | 245 | 13,53 |
| 2 608 644 060 | 280 | 42,54 | 2 608 644 283 | 296 | 177,77 | 2 608 652 900 | 254 | 35,81 | 2 608 656 015 | 245 | 13,53 |
| 2 608 644 061 | 280 | 44,29 | 2 608 644 284 | 296 | 158,38 | 2 608 653 065 | 253 | 144,57 | 2 608 656 016 | 249 | 11,94 |
| 2 608 644 062 | 282 | 36,29 | 2 608 644 285 | 296 | 144,28 | 2 608 653 066 | 247 | 81,32 | 2 608 656 017 | 249 | 11,94 |
| 2 608 644 063 | 282 | 47,88 | 2 608 644 286 | 296 | 129,22 | 2 608 653 067 | 246 | 72,65 | 2 608 656 018 | 244 | 17,50 |
| 2 608 644 064 | 282 | 37,13 | 2 608 644 287 | 296 | 83,11 | 2 608 653 096 | 225 | 8,63 | 2 608 656 019 | 245 | 15,61 |
| 2 608 644 065 | 282 | 48,55 | 2 608 644 288 | 296 | 71,35 | 2 608 653 097 | 225 | 11,67 | 2 608 656 020 | 245 | 17,50 |
| 2 608 644 066 | 280 | 49,63 | 2 608 644 289 | 296 | 77,49 | 2 608 653 098 | 225 | 13,99 | 2 608 656 021 | 249 | 13,87 |
| 2 608 644 070 | 282 | 62,12 | 2 608 644 344 | 298 | 70,56 | 2 608 653 099 | 228 | 10,89 | 2 608 656 022 | 250 | 19,20 |
| 2 608 644 074 | 282 | 80,54 | 2 608 644 352 | 298 | 120,98 | 2 608 653 100 | 228 | 14,75 | 2 608 656 027 | 245 | 213,42 |
| 2 608 644 079 | 283 | 29,82 | 2 608 644 366 | 297 | 43,68 | 2 608 653 101 | 228 | 18,29 | 2 608 656 028 | 245 | 198,67 |
| 2 608 644 081 | 283 | 65,24 | 2 608 644 367 | 297 | 50,80 | 2 608 653 130 | 222 | 11,86 | 2 608 656 032 | 245 | 251,60 |
| 2 608 644 082 | 283 | 51,70 | 2 608 644 376 | 448 | 7,60 | 2 608 653 131 | 222 | 100,61 | 2 608 656 034 | 249 | 225,72 |
| 2 608 644 083 | 284 | 25,66 | 2 608 644 377 | 448 | 9,41 | 2 608 653 132 | 222 | 16,02 | 2 608 656 036 | 244 | 5,83 |
| 2 608 644 084 | 284 | 27,75 | 2 608 644 381 | 448 | 12,92 | 2 608 653 133 | 222 | 136,41 | 2 608 656 037 | 245 | 5,67 |
| 2 608 644 085 | 284 | 34,72 | 2 608 644 382 | 448 | 17,25 | 2 608 653 140 | 223 | 9,84 | 2 608 656 038 | 245 | 5,83 |
| 2 608 644 091 | 284 | 53,82 | 2 608 644 386 | 448 | 28,77 | 2 608 653 142 | 223 | 83,84 | 2 608 656 039 | 249 | 5,20 |
| 2 608 644 095 | 291 | 35,01 | 2 608 644 389 | 448 | 12,82 | 2 608 653 179 | 224 | 8,15 | 2 608 656 040 | 249 | 5,06 |
| 2 608 644 096 | 291 | 35,01 | 2 608 644 396 | 448 | 28,77 | 2 608 653 180 | 224 | 10,81 | 2 608 656 041 | 245 | 6,63 |
| 2 608 644 098 | 291 | 36,05 | 2 608 644 503 | 299 | 24,41 | 2 608 653 181 | 224 | 92,21 | 2 608 656 042 | 245 | 7,44 |
| 2 608 644 099 | 291 | 37,44 | 2 608 644 504 | 299 | 27,31 | 2 608 653 182 | 224 | 14,69 | 2 608 656 043 | 250 | 8,13 |
| 2 608 644 100 | 291 | 37,44 | 2 608 644 507 | 299 | 25,31 | 2 608 653 183 | 224 | 125,07 | 2 608 656 253 | 245 | 13,32 |
| 2 608 644 101 | 291 | 38,18 | 2 608 644 508 | 299 | 27,99 | 2 608 653 184 | 224 | 18,30 | 2 608 656 255 | 247 | 32,64 |
| 2 608 644 102 | 291 | 38,18 | 2 608 644 518 | 299 | 38,95 | 2 608 653 271 | 227 | 14,52 | 2 608 656 258 | 250 | 11,04 |
| 2 608 644 105 | 291 | 40,25 | 2 608 644 519 | 299 | 45,29 | 2 608 653 272 | 227 | 18,25 | 2 608 656 259 | 250 | 182,96 |
| 2 608 644 107 | 291 | 43,74 | 2 608 644 613 | 448 | 71,34 | 2 608 653 273 | 227 | 21,96 | 2 608 656 260 | 251 | 11,04 |
| 2 608 644 109 | 292 | 41,28 | 2 608 644 614 | 448 | 88,30 | 2 608 653 274 | 226 | 18,25 | 2 608 656 261 | 251 | 15,11 |
| 2 608 644 110 | 292 | 48,02 | 2 608 650 065 | 255 | 8,52 | 2 608 653 275 | 226 | 21,96 | 2 608 656 263 | 254 | 10,59 |
| 2 608 644 111 | 292 | 58,12 | 2 608 650 354 | 232 | 20,60 | 2 608 653 279 | 225 | 99,11 | 2 608 656 267 | 244 | 5,14 |
| 2 608 644 112 | 292 | 58,12 | 2 608 650 355 | 232 | 32,84 | 2 608 653 280 | 228 | 92,68 | 2 608 656 268 | 245 | 6,32 |
| 2 608 644 113 | 292 | 59,48 | 2 608 650 356 | 232 | 44,40 | 2 608 653 281 | 228 | 132,24 | 2 608 656 269 | 245 | 5,14 |
| 2 608 644 114 | 292 | 65,13 | 2 608 650 414 | 255 | 8,77 | 2 608 653 282 | 231 | 122,37 | 2 608 656 270 | 249 | 6,24 |
| 2 608 644 115 | 292 | 65,13 | 2 608 650 463 | 252 | 102,13 | 2 608 653 283 | 228 | 155,37 | 2 608 656 271 | 250 | 5,60 |
| 2 608 644 116 | 292 | 65,13 | 2 608 650 464 | 253 | 59,70 | 2 608 653 284 | 231 | 200,82 | 2 608 656 272 | 251 | 5,28 |
| 2 608 644 119 | 293 | 52,87 | 2 608 650 465 | 253 | 79,42 | 2 608 653 285 | 224 | 155,53 | 2 608 656 273 | 251 | 7,31 |
| 2 608 644 122 | 298 | 60,75 | 2 608 650 551 | 253 | 223,80 | 2 608 653 312 | 227 | 145,92 | 2 608 656 274 | 254 | 5,04 |
| 2 608 644 124 | 298 | 72,92 | 2 608 650 613 | 253 | 7,44 | 2 608 653 313 | 229 | 21,08 | 2 608 656 636 | 249 | 148,53 |
| 2 608 644 125 | 298 | 72,92 | 2 608 650 614 | 253 | 6,99 | 2 608 653 387 | 227 | 116,24 | 2 608 656 931 | 255 | 9,81 |

| Sipariş Numarası | Sayfa | Fiyat € | Sipariş Numarası | Sayfa | Fiyat € | Sipariş Numarası | Sayfa | Fiyat € | Sipariş Numarası | Sayfa | Fiyat € |
|------------------|-------|---------|------------------|-------|---------|------------------|-------|---------|------------------|-------|---------|
| 2 608 656 932 | 256 | 9,69 | 2 608 658 328 | 233 | 105,64 | 2 608 662 582 | 387 | 22,86 | 2 608 664 496 | 383 | 92,69 |
| 2 608 656 934 | 256 | 25,65 | 2 608 661 626 | 367 | 48,16 | 2 608 662 583 | 384 | 6,66 | 2 608 664 497 | 383 | 92,69 |
| 2 608 656 973 | 256 | 10,59 | 2 608 661 628 | 367 | 48,16 | 2 608 662 610 | 375 | 14,01 | 2 608 664 498 | 382 | 93,05 |
| 2 608 657 394 | 246 | 15,15 | 2 608 661 629 | 366 | 48,16 | 2 608 662 611 | 374 | 14,01 | 2 608 664 499 | 383 | 135,43 |
| 2 608 657 395 | 246 | 17,50 | 2 608 661 630 | 366 | 42,84 | 2 608 662 906 | 373 | 14,20 | 2 608 664 500 | 386 | 321,31 |
| 2 608 657 396 | 246 | 21,52 | 2 608 661 633 | 362 | 18,77 | 2 608 662 907 | 373 | 14,20 | 2 608 664 501 | 385 | 117,07 |
| 2 608 657 397 | 246 | 13,53 | 2 608 661 636 | 362 | 13,14 | 2 608 662 908 | 373 | 14,20 | 2 608 664 502 | 387 | 200,03 |
| 2 608 657 398 | 246 | 17,70 | 2 608 661 637 | 367 | 12,03 | 2 608 663 314 | 203 | 16,48 | 2 608 664 503 | 384 | 46,78 |
| 2 608 657 406 | 247 | 21,66 | 2 608 661 640 | 367 | 12,03 | 2 608 663 750 | 204 | 3,28 | 2 608 664 504 | 387 | 206,57 |
| 2 608 657 407 | 247 | 11,44 | 2 608 661 641 | 367 | 11,92 | 2 608 663 751 | 204 | 4,37 | 2 608 664 505 | 385 | 110,52 |
| 2 608 657 408 | 247 | 16,92 | 2 608 661 642 | 372 | 28,57 | 2 608 663 752 | 204 | 21,71 | 2 608 664 506 | 387 | 182,80 |
| 2 608 657 409 | 247 | 20,01 | 2 608 661 643 | 362 | 13,14 | 2 608 663 753 | 204 | 82,43 | 2 608 664 507 | 387 | 321,31 |
| 2 608 657 523 | 248 | 18,50 | 2 608 661 644 | 366 | 12,03 | 2 608 663 867 | 204 | 6,52 | 2 608 665 071 | 197 | 12,38 |
| 2 608 657 524 | 248 | 23,61 | 2 608 661 645 | 366 | 10,70 | 2 608 663 868 | 204 | 9,66 | 2 608 665 073 | 198 | 12,70 |
| 2 608 657 525 | 248 | 21,32 | 2 608 661 646 | 378 | 12,03 | 2 608 663 869 | 204 | 43,61 | 2 608 667 396 | 215 | 21,37 |
| 2 608 657 526 | 248 | 28,35 | 2 608 661 647 | 378 | 12,03 | 2 608 664 131 | 360 | 45,72 | 2 608 667 444 | 200 | 7,50 |
| 2 608 657 527 | 248 | 33,09 | 2 608 661 688 | 370 | 8,73 | 2 608 664 132 | 381 | 45,72 | 2 608 667 446 | 201 | 7,50 |
| 2 608 657 528 | 249 | 40,80 | 2 608 661 689 | 372 | 45,89 | 2 608 664 202 | 363 | 10,38 | 2 608 667 448 | 201 | 10,95 |
| 2 608 657 550 | 245 | 60,91 | 2 608 661 691 | 378 | 15,91 | 2 608 664 203 | 363 | 41,54 | 2 608 667 449 | 201 | 20,01 |
| 2 608 657 551 | 245 | 60,04 | 2 608 661 692 | 372 | 29,52 | 2 608 664 204 | 363 | 72,71 | 2 608 667 450 | 201 | 28,18 |
| 2 608 657 552 | 245 | 70,87 | 2 608 661 693 | 378 | 34,63 | 2 608 664 214 | 369 | 16,63 | 2 608 667 562 | 208 | 30,76 |
| 2 608 657 553 | 245 | 79,42 | 2 608 661 757 | 371 | 23,87 | 2 608 664 215 | 369 | 66,57 | 2 608 680 257 | 440 | 1,06 |
| 2 608 657 554 | 246 | 74,16 | 2 608 661 758 | 361 | 12,43 | 2 608 664 216 | 369 | 116,49 | 2 608 680 258 | 440 | 1,06 |
| 2 608 657 555 | 246 | 70,80 | 2 608 661 781 | 366 | 10,70 | 2 608 664 217 | 369 | 11,67 | 2 608 680 259 | 440 | 1,14 |
| 2 608 657 556 | 247 | 71,95 | 2 608 661 868 | 375 | 16,69 | 2 608 664 218 | 380 | 18,30 | 2 608 680 260 | 440 | 1,06 |
| 2 608 657 558 | 249 | 52,07 | 2 608 661 907 | 366 | 42,84 | 2 608 664 219 | 380 | 128,14 | 2 608 680 261 | 440 | 1,14 |
| 2 608 657 559 | 250 | 69,99 | 2 608 661 908 | 370 | 34,89 | 2 608 664 231 | 376 | 14,39 | 2 608 680 262 | 440 | 1,06 |
| 2 608 657 560 | 249 | 62,29 | 2 608 661 909 | 378 | 63,59 | 2 608 664 348 | 370 | 16,63 | 2 608 680 263 | 440 | 1,14 |
| 2 608 657 561 | 250 | 50,86 | 2 608 662 017 | 365 | 12,03 | 2 608 664 349 | 380 | 18,30 | 2 608 680 264 | 440 | 1,26 |
| 2 608 657 562 | 251 | 96,80 | 2 608 662 018 | 370 | 16,63 | 2 608 664 351 | 373 | 14,20 | 2 608 680 265 | 440 | 1,06 |
| 2 608 657 608 | 251 | 18,20 | 2 608 662 019 | 370 | 13,14 | 2 608 664 470 | 366 | 84,21 | 2 608 680 266 | 440 | 1,14 |
| 2 608 657 610 | 251 | 23,24 | 2 608 662 031 | 365 | 48,16 | 2 608 664 471 | 366 | 74,86 | 2 608 680 267 | 440 | 1,08 |
| 2 608 657 611 | 251 | 104,67 | 2 608 662 033 | 370 | 66,45 | 2 608 664 472 | 367 | 84,21 | 2 608 680 268 | 440 | 1,14 |
| 2 608 657 612 | 251 | 33,31 | 2 608 662 346 | 390 | 11,20 | 2 608 664 473 | 370 | 116,33 | 2 608 680 269 | 440 | 1,08 |
| 2 608 657 932 | 249 | 132,57 | 2 608 662 354 | 366 | 10,51 | 2 608 664 474 | 366 | 74,86 | 2 608 680 270 | 440 | 1,14 |
| 2 608 657 933 | 248 | 94,43 | 2 608 662 355 | 366 | 42,02 | 2 608 664 475 | 370 | 61,09 | 2 608 680 271 | 440 | 1,37 |
| 2 608 657 934 | 248 | 92,02 | 2 608 662 357 | 367 | 10,33 | 2 608 664 476 | 367 | 72,19 | 2 608 680 272 | 440 | 1,53 |
| 2 608 657 935 | 248 | 107,58 | 2 608 662 358 | 367 | 41,28 | 2 608 664 477 | 362 | 92,00 | 2 608 680 273 | 440 | 1,17 |
| 2 608 657 936 | 248 | 83,07 | 2 608 662 360 | 366 | 9,12 | 2 608 664 478 | 361 | 87,05 | 2 608 680 274 | 440 | 1,51 |
| 2 608 657 937 | 246 | 68,53 | 2 608 662 361 | 366 | 36,43 | 2 608 664 479 | 365 | 84,21 | 2 608 680 275 | 440 | 1,68 |
| 2 608 657 938 | 250 | 109,56 | 2 608 662 431 | 377 | 10,68 | 2 608 664 480 | 362 | 131,35 | 2 608 680 276 | 440 | 2,72 |
| 2 608 658 027 | 235 | 13,49 | 2 608 662 555 | 380 | 18,46 | 2 608 664 481 | 366 | 63,73 | 2 608 680 277 | 440 | 1,37 |
| 2 608 658 028 | 235 | 201,17 | 2 608 662 558 | 380 | 13,23 | 2 608 664 482 | 372 | 321,31 | 2 608 680 278 | 440 | 1,66 |
| 2 608 658 030 | 235 | 15,92 | 2 608 662 561 | 380 | 13,23 | 2 608 664 483 | 362 | 92,00 | 2 608 680 279 | 440 | 1,77 |
| 2 608 658 031 | 235 | 203,04 | 2 608 662 564 | 379 | 13,28 | 2 608 664 484 | 372 | 200,03 | 2 608 680 280 | 440 | 3,02 |
| 2 608 658 032 | 235 | 382,13 | 2 608 662 567 | 383 | 19,32 | 2 608 664 485 | 366 | 73,59 | 2 608 680 281 | 440 | 1,77 |
| 2 608 658 033 | 235 | 15,10 | 2 608 662 568 | 383 | 13,23 | 2 608 664 486 | 372 | 206,57 | 2 608 680 282 | 440 | 2,21 |
| 2 608 658 034 | 235 | 192,36 | 2 608 662 571 | 383 | 13,23 | 2 608 664 487 | 378 | 84,21 | 2 608 680 283 | 440 | 2,45 |
| 2 608 658 035 | 235 | 362,14 | 2 608 662 574 | 382 | 13,28 | 2 608 664 488 | 378 | 84,21 | 2 608 680 284 | 440 | 3,94 |
| 2 608 658 036 | 235 | 17,59 | 2 608 662 575 | 385 | 16,72 | 2 608 664 489 | 378 | 111,40 | 2 608 680 285 | 440 | 2,72 |
| 2 608 658 037 | 235 | 224,42 | 2 608 662 577 | 387 | 28,57 | 2 608 664 490 | 371 | 167,02 | 2 608 680 286 | 440 | 3,29 |
| 2 608 658 038 | 235 | 422,40 | 2 608 662 578 | 387 | 29,52 | 2 608 664 492 | 380 | 92,69 | 2 608 680 287 | 440 | 4,96 |
| 2 608 658 147 | 248 | 33,30 | 2 608 662 579 | 385 | 15,80 | 2 608 664 493 | 380 | 92,69 | 2 608 680 288 | 440 | 3,84 |
| 2 608 658 148 | 248 | 132,71 | 2 608 662 580 | 386 | 45,89 | 2 608 664 494 | 379 | 93,05 | 2 608 680 289 | 440 | 6,22 |
| 2 608 658 327 | 233 | 14,41 | 2 608 662 581 | 387 | 45,89 | 2 608 664 495 | 380 | 129,25 | 2 608 680 290 | 440 | 4,65 |

| Sipariş Numarası | Sayfa | Fiyat € | Sipariş Numarası | Sayfa | Fiyat € | Sipariş Numarası | Sayfa | Fiyat € | Sipariş Numarası | Sayfa | Fiyat € |
|------------------|-------|---------|------------------|-------|---------|------------------|-------|---------|------------------|-------|---------|
| 2 608 680 291 | 440 | 6,94 | 2 608 690 179 | 71 | 160,07 | 2 608 833 810 | 49 | 7,18 | 2 608 836 618 | 48 | 14,56 |
| 2 608 680 292 | 440 | 5,54 | 2 608 690 188 | 72 | 25,29 | 2 608 833 812 | 49 | 10,20 | 2 608 836 620 | 49 | 17,04 |
| 2 608 680 293 | 440 | 7,88 | 2 608 690 190 | 72 | 25,29 | 2 608 833 813 | 49 | 4,65 | 2 608 836 623 | 49 | 18,09 |
| 2 608 680 294 | 440 | 6,94 | 2 608 690 192 | 72 | 36,32 | 2 608 833 814 | 49 | 6,84 | 2 608 836 626 | 49 | 18,09 |
| 2 608 680 295 | 440 | 9,53 | 2 608 690 193 | 72 | 45,36 | 2 608 833 815 | 49 | 7,49 | 2 608 836 628 | 49 | 14,78 |
| 2 608 685 860 | 441 | 23,15 | 2 608 690 196 | 72 | 38,49 | 2 608 833 816 | 49 | 4,92 | 2 608 836 629 | 49 | 11,00 |
| 2 608 685 861 | 441 | 27,11 | 2 608 690 198 | 70 | 48,77 | 2 608 833 817 | 49 | 5,59 | 2 608 836 631 | 49 | 13,74 |
| 2 608 685 862 | 441 | 24,10 | 2 608 690 199 | 70 | 68,03 | 2 608 833 818 | 49 | 7,01 | 2 608 836 632 | 49 | 17,03 |
| 2 608 685 863 | 441 | 28,56 | 2 608 690 200 | 67 | 13,62 | 2 608 833 819 | 49 | 7,94 | 2 608 836 633 | 49 | 17,86 |
| 2 608 685 864 | 441 | 25,12 | 2 608 690 201 | 67 | 15,10 | 2 608 833 821 | 49 | 10,95 | 2 608 836 634 | 49 | 27,00 |
| 2 608 685 865 | 441 | 29,13 | 2 608 690 235 | 443 | 68,09 | 2 608 833 822 | 49 | 5,80 | 2 608 836 636 | 49 | 18,57 |
| 2 608 685 866 | 441 | 27,11 | 2 608 690 236 | 443 | 102,19 | 2 608 833 823 | 49 | 7,90 | 2 608 836 637 | 49 | 20,17 |
| 2 608 685 867 | 441 | 30,73 | 2 608 690 237 | 443 | 68,09 | 2 608 833 824 | 49 | 15,72 | 2 608 836 638 | 49 | 21,18 |
| 2 608 685 868 | 442 | 29,52 | 2 608 690 238 | 443 | 102,19 | 2 608 833 825 | 49 | 7,41 | 2 608 836 639 | 49 | 16,59 |
| 2 608 685 869 | 442 | 34,17 | 2 608 690 239 | 443 | 7,52 | 2 608 833 826 | 49 | 9,30 | 2 608 836 640 | 49 | 19,11 |
| 2 608 685 870 | 442 | 33,61 | 2 608 690 240 | 443 | 7,52 | 2 608 833 827 | 49 | 10,20 | 2 608 836 641 | 49 | 20,35 |
| 2 608 685 871 | 442 | 38,72 | 2 608 690 241 | 443 | 11,30 | 2 608 833 829 | 49 | 15,47 | 2 608 836 642 | 49 | 27,74 |
| 2 608 685 872 | 442 | 34,80 | 2 608 690 242 | 443 | 11,30 | 2 608 833 889 | 47 | 17,30 | 2 608 836 644 | 49 | 24,24 |
| 2 608 685 873 | 442 | 41,42 | 2 608 833 771 | 48 | 1,90 | 2 608 833 890 | 47 | 21,16 | 2 608 836 645 | 49 | 32,05 |
| 2 608 685 874 | 442 | 37,92 | 2 608 833 772 | 48 | 2,34 | 2 608 833 891 | 47 | 18,19 | 2 608 836 646 | 49 | 43,73 |
| 2 608 685 875 | 442 | 45,16 | 2 608 833 773 | 48 | 3,63 | 2 608 833 892 | 47 | 19,64 | 2 608 836 647 | 49 | 27,31 |
| 2 608 685 876 | 442 | 53,01 | 2 608 833 774 | 48 | 2,21 | 2 608 833 893 | 47 | 29,06 | 2 608 836 648 | 49 | 35,92 |
| 2 608 685 877 | 442 | 72,89 | 2 608 833 775 | 48 | 2,45 | 2 608 833 897 | 47 | 22,86 | 2 608 836 649 | 49 | 29,57 |
| 2 608 690 000 | 71 | 85,95 | 2 608 833 776 | 48 | 3,52 | 2 608 833 899 | 47 | 21,16 | 2 608 836 650 | 49 | 38,24 |
| 2 608 690 003 | 71 | 91,73 | 2 608 833 777 | 48 | 2,03 | 2 608 833 900 | 47 | 30,22 | 2 608 836 651 | 49 | 30,53 |
| 2 608 690 004 | 71 | 65,77 | 2 608 833 778 | 48 | 2,18 | 2 608 833 901 | 47 | 36,10 | 2 608 836 652 | 49 | 39,96 |
| 2 608 690 005 | 71 | 86,04 | 2 608 833 779 | 48 | 3,24 | 2 608 833 902 | 47 | 26,39 | 2 608 837 666 | 303 | 12,41 |
| 2 608 690 006 | 69 | 28,92 | 2 608 833 780 | 48 | 4,74 | 2 608 833 903 | 47 | 34,04 | 2 608 837 675 | 303 | 13,62 |
| 2 608 690 010 | 69 | 17,24 | 2 608 833 781 | 48 | 2,45 | 2 608 833 904 | 47 | 41,73 | 2 608 837 676 | 303 | 14,12 |
| 2 608 690 091 | 68 | 14,31 | 2 608 833 782 | 48 | 2,76 | 2 608 833 905 | 47 | 31,99 | 2 608 837 677 | 303 | 14,64 |
| 2 608 690 097 | 70 | 30,26 | 2 608 833 783 | 48 | 3,90 | 2 608 833 906 | 47 | 38,46 | 2 608 837 678 | 303 | 15,65 |
| 2 608 690 098 | 70 | 36,26 | 2 608 833 784 | 48 | 5,41 | 2 608 833 907 | 47 | 48,41 | 2 608 837 684 | 303 | 13,87 |
| 2 608 690 099 | 70 | 120,88 | 2 608 833 785 | 48 | 2,34 | 2 608 833 910 | 457 | 11,73 | 2 608 837 685 | 303 | 14,38 |
| 2 608 690 100 | 70 | 144,95 | 2 608 833 786 | 48 | 2,55 | 2 608 833 911 | 457 | 12,62 | 2 608 837 686 | 303 | 14,88 |
| 2 608 690 101 | 68 | 18,33 | 2 608 833 787 | 48 | 3,65 | 2 608 833 912 | 457 | 7,78 | 2 608 837 687 | 303 | 16,66 |
| 2 608 690 102 | 68 | 22,04 | 2 608 833 788 | 48 | 2,34 | 2 608 833 959 | 441 | 19,26 | 2 608 837 721 | 303 | 22,11 |
| 2 608 690 106 | 73 | 37,20 | 2 608 833 789 | 48 | 2,55 | 2 608 833 960 | 441 | 22,85 | 2 608 837 723 | 303 | 29,63 |
| 2 608 690 108 | 73 | 33,19 | 2 608 833 790 | 48 | 3,33 | 2 608 833 961 | 441 | 21,43 | 2 608 837 752 | 303 | 13,42 |
| 2 608 690 124 | 70 | 13,11 | 2 608 833 791 | 48 | 4,00 | 2 608 833 962 | 441 | 25,68 | 2 608 838 409 | 302 | 28,32 |
| 2 608 690 125 | 70 | 90,69 | 2 608 833 792 | 48 | 5,57 | 2 608 833 963 | 441 | 29,40 | 2 608 838 410 | 302 | 25,03 |
| 2 608 690 126 | 70 | 73,32 | 2 608 833 794 | 48 | 9,21 | 2 608 833 964 | 441 | 34,11 | 2 608 838 411 | 302 | 36,65 |
| 2 608 690 128 | 70 | 90,69 | 2 608 833 795 | 48 | 3,15 | 2 608 836 604 | 48 | 2,44 | 2 608 838 412 | 302 | 27,92 |
| 2 608 690 129 | 70 | 73,32 | 2 608 833 796 | 48 | 4,21 | 2 608 836 605 | 48 | 3,15 | 2 608 900 531 | 164 | 13,85 |
| 2 608 690 131 | 69 | 52,90 | 2 608 833 797 | 48 | 2,76 | 2 608 836 606 | 48 | 6,04 | 2 608 900 532 | 149 | 15,30 |
| 2 608 690 132 | 69 | 52,90 | 2 608 833 798 | 48 | 2,95 | 2 608 836 607 | 48 | 6,41 | 2 608 900 532 | 164 | 15,30 |
| 2 608 690 133 | 69 | 61,07 | 2 608 833 799 | 48 | 3,80 | 2 608 836 608 | 48 | 12,06 | 2 608 900 533 | 149 | 19,90 |
| 2 608 690 141 | 70 | 10,34 | 2 608 833 800 | 48 | 4,65 | 2 608 836 609 | 48 | 6,04 | 2 608 900 533 | 164 | 19,90 |
| 2 608 690 142 | 70 | 10,34 | 2 608 833 801 | 48 | 5,71 | 2 608 836 610 | 48 | 6,41 | 2 608 900 535 | 164 | 35,50 |
| 2 608 690 143 | 70 | 17,92 | 2 608 833 803 | 48 | 9,85 | 2 608 836 611 | 48 | 12,06 | 2 608 900 536 | 164 | 44,95 |
| 2 608 690 144 | 69 | 7,54 | 2 608 833 804 | 48 | 4,17 | 2 608 836 612 | 48 | 6,14 | 2 608 900 537 | 164 | 119,90 |
| 2 608 690 145 | 69 | 7,54 | 2 608 833 805 | 48 | 4,95 | 2 608 836 613 | 48 | 11,80 | 2 609 200 138 | 432 | 16,71 |
| 2 608 690 146 | 69 | 15,25 | 2 608 833 806 | 48 | 5,47 | 2 608 836 614 | 48 | 6,14 | 2 609 200 139 | 432 | 6,29 |
| 2 608 690 166 | 70 | 118,05 | 2 608 833 807 | 49 | 3,55 | 2 608 836 615 | 48 | 5,52 | 2 609 200 140 | 432 | 32,73 |
| 2 608 690 167 | 70 | 13,11 | 2 608 833 808 | 49 | 4,26 | 2 608 836 616 | 48 | 13,79 | 2 609 200 141 | 432 | 65,85 |
| 2 608 690 168 | 70 | 118,05 | 2 608 833 809 | 49 | 5,37 | 2 608 836 617 | 48 | 4,33 | 2 609 200 142 | 432 | 25,22 |

| Sipariş Numarası | Sayfa | Fiyat € | Sipariş Numarası | Sayfa | Fiyat € | Sipariş Numarası | Sayfa | Fiyat € |
|------------------|-------|---------|------------------|-------|---------|------------------|-------|---------|
| 2 609 200 143 | 430 | 90,04 | 2 609 256 A68 | 181 | 3,43 | 2 609 256 F38 | 424 | 18,35 |
| 2 609 200 144 | 431 | 65,89 | 2 609 256 A69 | 181 | 3,43 | 2 609 256 F41 | 424 | 6,66 |
| 2 609 200 145 | 431 | 61,51 | 2 609 256 A70 | 181 | 3,36 | 2 609 256 F42 | 423 | 1,36 |
| 2 609 200 291 | 437 | 2,49 | 2 609 256 A71 | 181 | 3,36 | 2 609 256 F44 | 423 | 5,89 |
| 2 609 200 312 | 432 | 18,29 | 2 609 256 A72 | 181 | 3,43 | 2 609 256 F45 | 423 | 5,13 |
| 2 609 255 542 | 464 | 9,00 | 2 609 256 A80 | 180 | 4,45 | 2 609 390 034 | 97 | 9,69 |
| 2 609 255 636 | 468 | 10,16 | 2 609 256 A81 | 180 | 4,45 | 2 609 390 035 | 97 | 6,66 |
| 2 609 255 637 | 468 | 11,62 | 2 609 256 A82 | 180 | 4,33 | 2 609 390 036 | 97 | 9,69 |
| 2 609 255 733 | 405 | 16,85 | 2 609 256 A83 | 180 | 4,33 | 2 609 390 038 | 97 | 8,52 |
| 2 609 255 904 | 469 | 1,77 | 2 609 256 A84 | 180 | 4,29 | 2 609 390 394 | 68 | 11,36 |
| 2 609 255 906 | 469 | 1,48 | 2 609 256 A85 | 180 | 4,29 | 2 609 390 576 | 68 | 11,36 |
| 2 609 256 216 | 181 | 4,94 | 2 609 256 A86 | 180 | 4,45 | 2 609 390 586 | 97 | 6,66 |
| 2 609 256 217 | 181 | 4,94 | 2 609 256 A94 | 180 | 3,95 | 2 609 390 587 | 97 | 7,92 |
| 2 609 256 218 | 181 | 4,85 | 2 609 256 A95 | 180 | 3,95 | 2 609 390 588 | 97 | 6,66 |
| 2 609 256 219 | 181 | 4,85 | 2 609 256 A96 | 180 | 3,83 | 2 609 390 589 | 96 | 16,39 |
| 2 609 256 220 | 181 | 4,79 | 2 609 256 A97 | 180 | 3,83 | 2 609 390 590 | 96 | 16,39 |
| 2 609 256 221 | 181 | 4,94 | 2 609 256 A98 | 180 | 3,79 | 2 609 390 591 | 96 | 2,60 |
| 2 609 256 425 | 306 | 16,80 | 2 609 256 A99 | 180 | 3,79 | 2 609 390 592 | 96 | 3,63 |
| 2 609 256 746 | 468 | 8,55 | 2 609 256 B00 | 180 | 3,95 | 3 603 301 011 | 418 | 107,88 |
| 2 609 256 900 | 39 | 2,39 | 2 609 256 B19 | 180 | 4,94 | 3 605 700 155 | 336 | 39,28 |
| 2 609 256 901 | 39 | 2,26 | 2 609 256 B20 | 180 | 4,94 | 3 607 010 028 | 421 | 20,41 |
| 2 609 256 902 | 39 | 2,26 | 2 609 256 B21 | 180 | 4,85 | 3 607 950 017 | 413 | 5,41 |
| 2 609 256 903 | 39 | 2,26 | 2 609 256 B22 | 180 | 4,85 | 3 608 601 006 | 184 | 26,17 |
| 2 609 256 904 | 39 | 2,26 | 2 609 256 B23 | 180 | 4,79 | 3 608 635 000 | 421 | 17,41 |
| 2 609 256 905 | 39 | 2,26 | 2 609 256 B24 | 180 | 4,79 | 3 608 635 002 | 421 | 11,46 |
| 2 609 256 906 | 39 | 2,45 | 2 609 256 B25 | 180 | 4,94 | 3 608 641 001 | 336 | 64,74 |
| 2 609 256 907 | 39 | 2,51 | 2 609 256 B26 | 180 | 4,45 | 3 608 641 002 | 336 | 77,31 |
| 2 609 256 908 | 39 | 5,31 | 2 609 256 B27 | 180 | 4,45 | 3 608 641 008 | 336 | 58,05 |
| 2 609 256 909 | 39 | 5,24 | 2 609 256 B28 | 180 | 4,33 | 3 608 641 013 | 336 | 58,05 |
| 2 609 256 910 | 39 | 2,51 | 2 609 256 B29 | 180 | 4,33 | 3 609 201 038 | 410 | 70,59 |
| 2 609 256 911 | 39 | 2,45 | 2 609 256 B30 | 180 | 4,29 | 3 609 201 039 | 411 | 13,07 |
| 2 609 256 912 | 39 | 2,45 | 2 609 256 B31 | 180 | 4,29 | | | |
| 2 609 256 913 | 39 | 2,45 | 2 609 256 B32 | 180 | 4,45 | | | |
| 2 609 256 914 | 39 | 2,45 | 2 609 256 B61 | 184 | 15,50 | | | |
| 2 609 256 915 | 39 | 2,45 | 2 609 256 B62 | 184 | 20,85 | | | |
| 2 609 256 916 | 39 | 2,79 | 2 609 256 C82 | 306 | 14,61 | | | |
| 2 609 256 917 | 39 | 2,86 | 2 609 256 C83 | 306 | 15,61 | | | |
| 2 609 256 918 | 39 | 6,44 | 2 609 256 D62 | 306 | 12,30 | | | |
| 2 609 256 919 | 39 | 6,36 | 2 609 256 F21 | 424 | 13,37 | | | |
| 2 609 256 989 | 39 | 14,06 | 2 609 256 F22 | 424 | 5,01 | | | |
| 2 609 256 A03 | 429 | 4,16 | 2 609 256 F23 | 424 | 5,81 | | | |
| 2 609 256 A22 | 180 | 2,21 | 2 609 256 F24 | 424 | 5,81 | | | |
| 2 609 256 A23 | 180 | 2,21 | 2 609 256 F25 | 424 | 8,33 | | | |
| 2 609 256 A24 | 180 | 2,10 | 2 609 256 F26 | 424 | 5,81 | | | |
| 2 609 256 A25 | 180 | 2,10 | 2 609 256 F27 | 424 | 15,01 | | | |
| 2 609 256 A26 | 180 | 2,02 | 2 609 256 F28 | 424 | 5,01 | | | |
| 2 609 256 A27 | 180 | 2,02 | 2 609 256 F29 | 424 | 25,01 | | | |
| 2 609 256 A28 | 180 | 2,21 | 2 609 256 F30 | 424 | 30,01 | | | |
| 2 609 256 A61 | 181 | 3,71 | 2 609 256 F31 | 424 | 6,66 | | | |
| 2 609 256 A62 | 181 | 3,71 | 2 609 256 F32 | 424 | 8,38 | | | |
| 2 609 256 A63 | 181 | 3,60 | 2 609 256 F33 | 424 | 9,17 | | | |
| 2 609 256 A64 | 181 | 3,60 | 2 609 256 F34 | 424 | 6,09 | | | |
| 2 609 256 A65 | 181 | 3,03 | 2 609 256 F35 | 424 | 14,18 | | | |
| 2 609 256 A66 | 181 | 3,53 | 2 609 256 F36 | 424 | 11,67 | | | |
| 2 609 256 A67 | 181 | 3,71 | 2 609 256 F37 | 424 | 5,01 | | | |



MAKİNENİZ İÇİN EN İYİSİ

Bosch Profesyonel Aksesuarları
Usta ellerin seçimi



Bosch Sanayi ve Ticaret A.Ş.
Elektrikli El Aletleri Bölümü
Aydınevler Mah. İnönü Cad.
No:20 Küçükyalı Ofis Park A Blok
34854 Maltepe / İstanbul / Türkiye
e-posta: elaletleri@tr.bosch.com
Tel: 0 (216) 432 00 00
www.bosch-pt.com/tr/tr

Bosch İletişim Merkezi
Tel: 444 80 10
e-posta: iletisim@bosch.com.tr
Fiyat Listesi Sipariş No: 1.619.M00.Z1G

 /boschprofesyonel
 /boschprofessionaltr